

СОДЕРЖАНИЕ

Правила оформления заказов2	Марсель28	Витрина сложная № 263	Особенности технологии и возможности оборудования101
Технические требования изделий ..4	Матео29	Фрезеровка по размерной сетке:	Рекомендации при установке мебельной петли102
Панели на основе МДФ в пленке ПВХ:	Мыло30	Аргайл64	Указания по применению и уходу103
Общая информация о программе ..5	Наполеон31	Лино65	Правила хранения и транспортирования104
Профили фрез5	Орлеан32	Шеврон66	Гарантия изготовителя105
Технические характеристики6	Оскар33	Радиусные панели в ПВХ67	Защита фасадов от нагрева и пара106
Требования к дефектам внешнего вида.....7	Парма34	Сборные панели на основе МДФ в пленке ПВХ	
АССОРТИМЕНТНЫЕ ГРУППЫ:	Порту35	Технические требования, варианты исполнения72	
Фрезеровки коллекции Classic	Примаверо36	Сборный № 173	
Антинори8	Прованс37	Сборный № 274	
Бонна9	Прямоугольник38	Сборный № 475	
Валенсия10	Прямоугольник параллель39	Дополнительные элементы	
Венеция DC 1011	Ривьера40	Карнизы76	
Двойка12	Римини41	Световые планки77	
Денвер13	Римини Нео42	Пилястры78	
Доменико14	Ромб43	Спинки кроватей79	
Женева15	Рондо44	Двери-купе81	
Зигзаг 216	Рондо Фолк45	Накладки на двери89	
Империя17	Рубин46	Изделия на основе МДФ, облицованные декоративными покрытиями из пластика (акрила)	
Квадро18	Семела47	Общая информация о программе95	
Классика19	Сидеро48	Требования к дефектам внешнего вида96	
Классика Фолк20	Сиена49	Фасады в пластике97	
Корнет21	Сильвия50	Сборные фасады в пластике98	
Лжевыборка22	Тандем51	Радиусные панели в пластике ...100	
Лион23	Терция52		
Лира24	Техно53		
Лирика25	Техно вертикальный54		
Мали26	Толедо55		
Маркезе27	Трио56		
	Трио параллель57		
	Тулуза58		
	Умбрия59		
	Шеду60		
	Элегант61		
	Элит62		

ПРАВИЛА ОФОРМЛЕНИЯ ЗАКАЗОВ

Производитель оставляет за собой право вносить изменения и модификации, связанные с изменением внешнего вида, со свойствами используемых при производстве Товара сырья и материалов, не снижающие потребительские качества Товара и/или улучшающие его технические характеристики.

Заказы на продукцию фабрики «КЕДР-ФАСАДЫ» оформляются в Информационной системе приема заказов «Личный кабинет». Заказы должны быть заполнены надлежащим образом, а именно:

- Если заказы являются одним комбинированным изделием, то обязательно на бланке заказа должна быть ссылка на то, что заказы комбинированы;
- Радиусные панели, детали с разными толщинами плитного материала должны быть оформлены на отдельном бланке заказа и привязаны комбинацией к основным заказам;
- Все виды карнизов, в том числе и радиусный карниз, оформляются в бланке ПВХ с прямыми деталями;
- Если панель в пленке ПВХ необходимо изготовить по эскизу, то тип панели для данной детали необходимо выбрать «Глухой эскиз».

В случае, если Вы не имеете возможности корректно оформить бланк заказа (отсутствие в бланке декора или фрезеровки и т.д.), необходимо уведомить об этом своего ведущего менеджера.

Все изменения в заказах необходимо вносить до размещения бланков на Фабрике.

В исключительных случаях изменения могут быть внесены только в статусе «Принят менеджером».

Эскиз – это любое отклонение (изменение) от утвержденных на предприятии параметров изготовления изделий. Деталь «по эскизу» может быть выполнена только на основе изделий из текущей складской программы и предполагает под собой изменение формы детали (скосы, выпилы, скругления), изменение порядка обработки торца (обработка необходимых торцов индивидуальными фрезами из текущей складской программы) или ненанесение каких-либо элементов утвержденной фрезеровки.

Деталь по эскизу Заказчика является нестандартным изделием, наценку на неё определяет Изготовитель, в зависимости от сложности изготовления (если в бланке Заказа напротив детали указано «по эскизу», то эта деталь переходит в разряд нестандартных изделий, и приоритетным документом на её изготовление для производства является приложенный эскиз).

В эскизе должны быть указаны все требования: фрезеровка по фасаду, фреза по краю, размеры и т.д. Для более точного и быстрого изготовления необходимых нестандартных деталей и исключения ошибок в производстве рекомендуется высылать эскизы сложных изделий в формате DXF, FRV.

Основные правила при оформлении заказов по эскизам:

- нанесения габаритных размеров изделий;
 - указание фрез по торцу: если по всем четырем сторонам фасада фреза по торцу одинаковая, то она прописывается под эскизом текстом, например, «фреза по торцу № 1», в случае отсутствия пометки на эскизе фрезы она изготавливается согласно указанной в бланке заказа. Если на одном изделии предусмотрены разные фрезы по торцу, то они обозначаются выноской на эскизе. Аналогично и с фрезами по пласти;
 - указание дополнительных размеров изделия необходимо сопровождать пояснительными записками (лицевая сторона изделия, тыльная сторона, количество отверстий и их диаметры и т.д.);
 - для фрезеровок «Техно», «Техно вертикальное», для состыковки деталей по эскизу, изготавливается общий вид с взаимным расположением на нём деталей с указанием на них номера позиции в бланке;
 - эскизы, нарисованные от руки, принимаются с геометрически верным изображением, а также с нанесенными габаритными размерами изделия и размерами, необходимыми для его построения (радиусы, места сопряжения с привязкой, с указанием фрез по краю и фасаду и т.д.). Эскиз должен быть легко читаем и не содержать лишнюю информацию, не относящуюся к данному эскизу;
- ! если в бланке заказа выбран тип фасада «Глухой эскиз», то изделие считается нестандартным и изготавливается по приложенному эскизу. Приоритетом в данном случае является эскиз.

Пример эскиза:

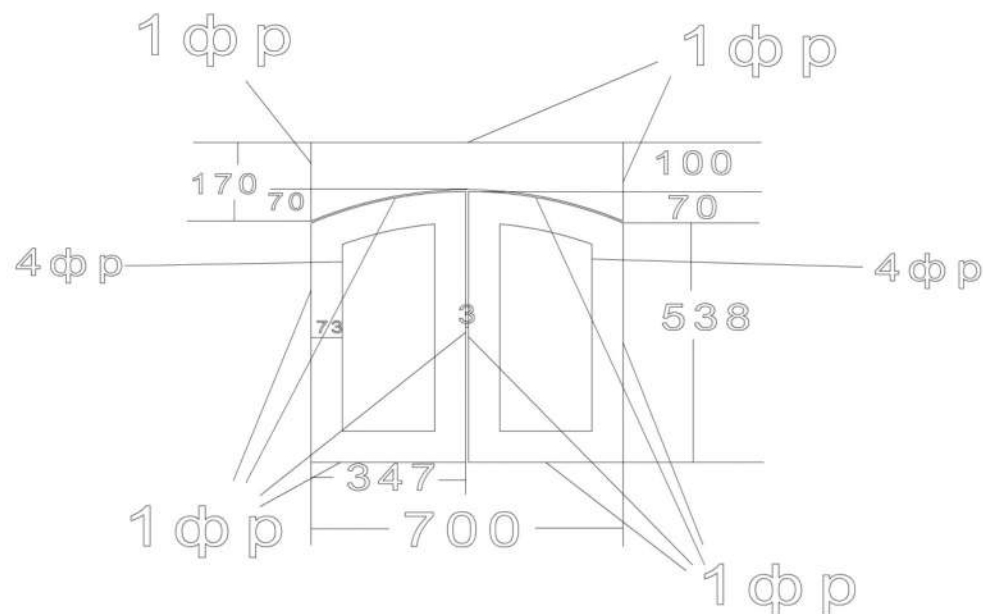

ТЕХНИЧЕСКИЕ ТРЕБОВАНИЯ ИЗДЕЛИЙ

ПРЕДЕЛЬНЫЕ ОТКЛОНЕНИЯ В ЛИНЕЙНЫХ РАЗМЕРАХ

Размеры изделий должны соответствовать размерам, указанным в бланке заказа или на эскизе.

- Предельные отклонения линейных размеров (высота, ширина), если иное не указано на эскизе:
 - $\pm 1,0$ мм для размеров от 30 до 999 мм;
 - $\pm 2,0$ мм для размеров от 1000 мм до 2750 мм.
- Предельные отклонения по фактической толщине изделий, облицованных различными материалами, может составлять величину $A(-0,3; +1,1)$, где A - номинальная толщина облицовываемой основы.
- Отклонение размеров расположения фрезеровки и профилей фрез ± 1 мм.

ПОКОРОБЛЕННОСТЬ

- Допуски по короблению (отклонению по плоскостности) на лицевую сторону изделий по ГОСТ 16371 (п. 5.2.3, к щитовым деталям готовой собранной мебели), применимо к изделиям без крепления на основу, допуски коробления приведены в таблице 1.

Таблица 1.

Размеры фасада, мм		Допуск, мм
X	Y	
От 300,0 до 600,0	От 300,0 до 600,0	0,4
От 600,0	От 300,0 до 600,0	2,0
От 600,0 до 2750,0	От 600,0 до 1250,0	3,5

- Покоробленность деталей высотой и (или) шириной 300 мм и менее не нормируется.
- Вышеуказанные значения определяются только в том случае, если конструкция изделия удовлетворяет условию: C/D больше или равно 0,017, где C - толщина изделия в мм, D - диагональ изделия в мм.

Примечание. На изделиях толщиной от 4,0 до 10,0 мм любых габаритных размеров возникает ненормируемое коробление. Данный вид продукта необходимо использовать в качестве дверных накладок, вставок в шкаф-купе и т.д., где есть жесткая фиксация на какую-либо основу. Коробление изделий любой толщины на изнаночную сторону, в т.ч. облицованную компенсирующим пластиком, является нормальным состоянием изделий и устраняется при установке на готовое изделие мебели путем регулировки крепежной фурнитуры или установки натяжителей.

Натяжители возможно установить в дверные накладки толщиной не менее 16 мм.

ПАНЕЛИ НА ОСНОВЕ МДФ В ПЛЕНКЕ ПВХ

ОБЩАЯ ИНФОРМАЦИЯ О ПРОГРАММЕ

Ассортимент программы представлен мебельными панелями и дополнительными элементами, изготовленными по методу мембранно-вакуумного прессования.

Материал–основа: плита МДФ.

Толщина плиты – 4, 6, 8, 10, 16, 19 и 22 мм.

Плита МДФ толщиной 4, 6, 8 мм без покрытия (шлифованная).

Плита МДФ толщиной 10, 16 и 22 мм имеет одностороннее ламинирование или без покрытия. 19 мм только одностороннее ламинирование.

Облицовочный материал – пленка ПВХ. Цветовая палитра включает в себя более 250 декоров.

В программе возможно исполнение изделий с профилем по торцу и по пласти.

На торцевой поверхности изделия допускаются неровности в виде «наплыва» плёнки по всему периметру торца у изделий без фрезы по краю. Данный эффект появляется случайно в большей или меньшей степени и является технологической особенностью изготовления без фрезы по краю. Переделки по качеству внешнего вида, касающиеся выше указанного отклонения, производиться не будут.

ПРОФИЛИ ФРЕЗ ПО ТОРЦУ ПАНЕЛИ

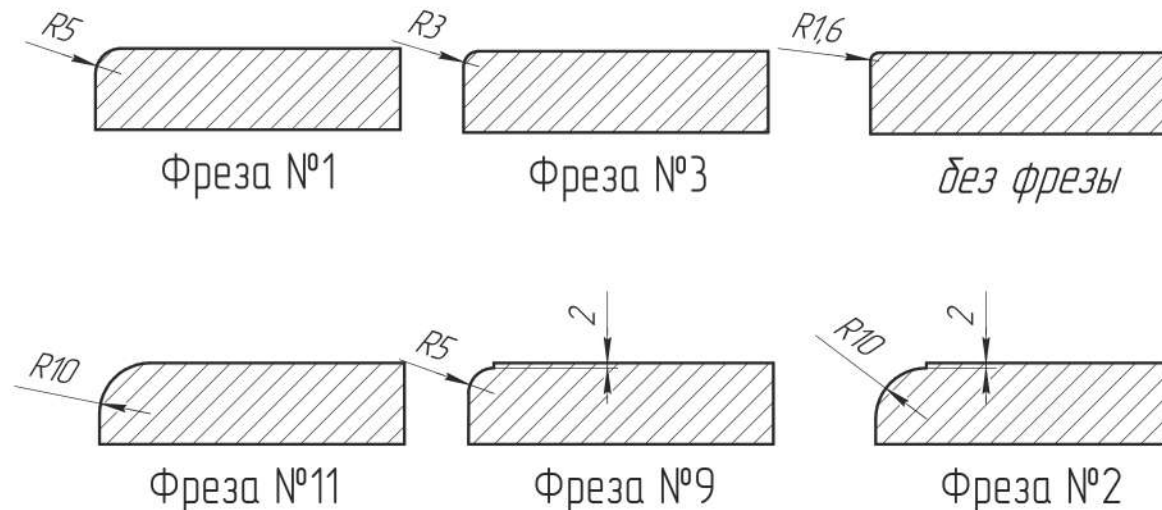

ТЕХНИЧЕСКИЕ ХАРАКТЕРИСТИКИ

Минимальный размер изделия, облицованного пленкой ПВХ, 30x300 мм или 300x30 мм изготавливается без обработки какой-либо фрезой по краю (доборная планка). Для доборных планок: при Высоте/ Ширине в диапазоне 48-100 мм и Ширине/Высоте не менее 300 мм фреза по краю только № 1; свыше 100 мм фрезы по краю № 2, № 11.

Толщина МДФ 4, 6, 8 мм изготавливается только с фрезой по краю - «без фрезы».

Толщина МДФ 10 мм изготавливается только с фрезой по краю № 1 или «без фрезы».

Толщины МДФ 16, 19 и 22 мм возможно изготовление по краю всеми фрезами, входящими в ассортимент фабрики.

Профиль «без фрезы» применим для изделий из МДФ 4, 6, 8, 10, 16 и 19 мм и только по прямолинейному профилю детали, т.е. для изделий прямоугольной формы. Все криволинейные (сложной формы) изделия и изделия из МДФ 22 мм изготавливаются только с использованием фрезы № 1, № 11 или № 2 по торцу.

Технология производства панелей в пленке ПВХ не обеспечивает совпадение текстурного рисунка на деталях заказа при их состыковке.

Минимальные и максимальные размеры, указанные для каждой фрезеровки, определяются направлением текстуры пленки. Просьба обращать внимание на данный факт при заказе крупногабаритных деталей.

ВНИМАНИЕ!

Максимальные размеры панелей для пленок, имеющих направление текстуры:

если текстура в пленке* - вертикально, направление текстуры на панелях – вертикально, то максимальная высота 2750 мм, максимальная ширина 1100 мм;

если текстура в пленке* - вертикально, направление текстуры на панелях – горизонтально, то максимальная высота 1100 мм, максимальная ширина 2750 мм;

если текстура в пленке* - горизонтально, направление текстуры на панелях – вертикально, то максимальная высота 1100 мм, максимальная ширина 2750 мм;

если текстура в пленке* - горизонтально, направление текстуры на панелях – горизонтально, максимальная высота 2200 мм, максимальная ширина 1100 мм.

*направление текстуры в пленке определяется по образцам и по фото на сайте

ТРЕБОВАНИЯ К ДЕФЕКТАМ ВНЕШНЕГО ВИДА

Отклонение	Допуск	Разрешение на отклонение			Примечания
		Лицевая	Торец	Обратная	
Царапины	Мелкие, длиной до 50,0 мм, не более 1 шт. на каждые 0,3 м ² изделия	Нет	Нет	Да	Отсутствие ощутимого «зацепа» при проведении поперёк царапины ногтем.
Вмятины	Диаметром до 2,0 мм, не более 3 шт. на каждые 0,3 м ² изделия	Да	Да	Да	–
Неровности на лицевой поверхности из-за посторонних частиц	Размером до 1,0 мм, не более 1 шт. на каждые 0,3 м ² изделия	Да	Да	/-/	–
Пятна (точки), непропечатки рисунка (для пленки ПВХ)	Диаметром до 1,0 мм, не более 1 шт. на каждые 0,3 м ² изделия	Да	Да	/-/	Контрастные
Отклонение направления текстуры (перекос рисунка)	До 5,0 мм	Да	/-/	/-/	
Заделки	Не более 3,0x3,0 мм, не более 3 шт.	Нет	Да	Нет	При условии качественной реставрации скола
<p>Примечания</p> <p>1) На лицевой поверхности изделия до 0,3 м² допускаются одновременно не более трёх разных нормируемых отклонений в пределах допуска, не портящих внешний вид изделия;</p> <p>2) Знак /-/ означает, что данный параметр не контролируется.</p>					

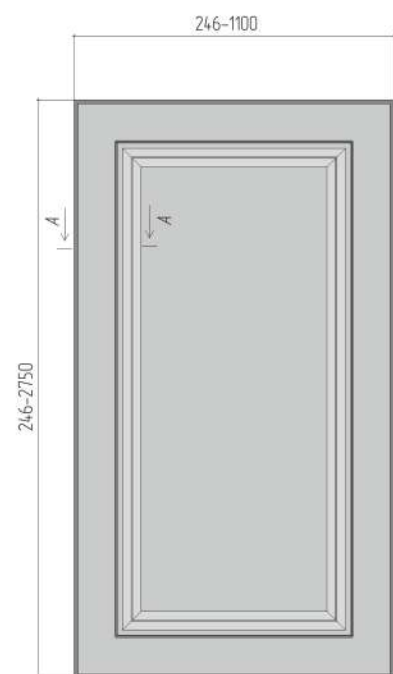

Глухой

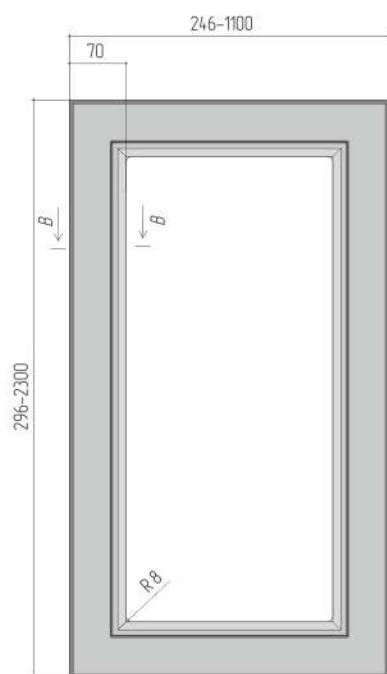

Витрина¹

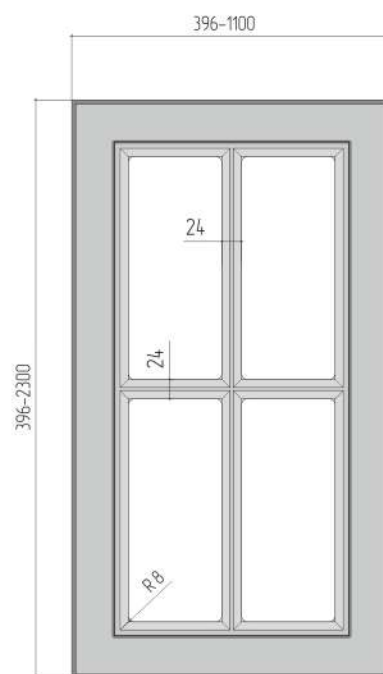

Витрина¹ решетка

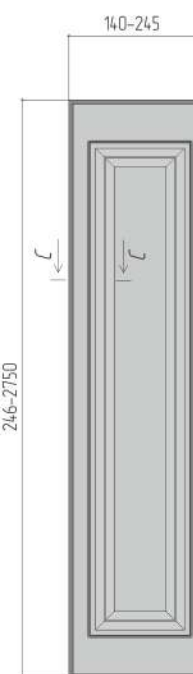

Бутылочница²

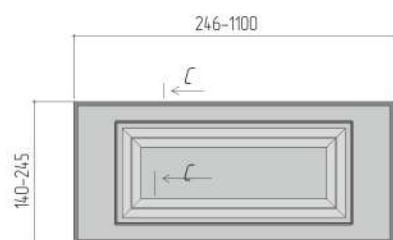

Ящик

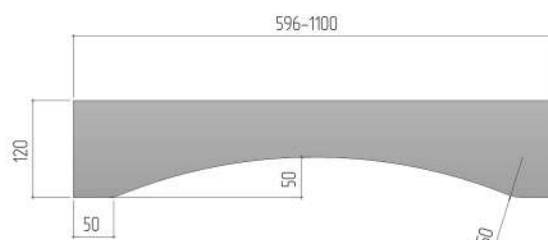

Корымыло

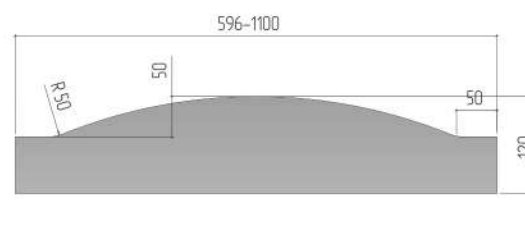

Корона

Профили фрезы фрезеровки

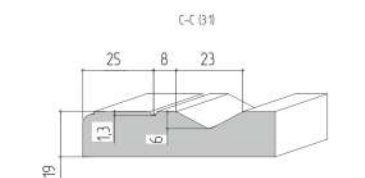
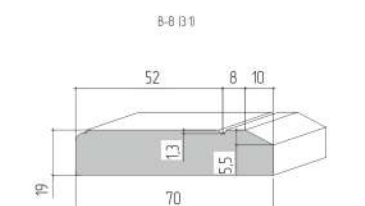
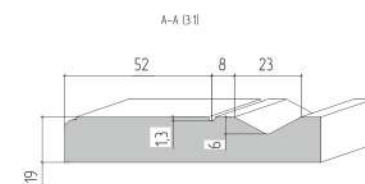

Возможный вариант профиля по торцу

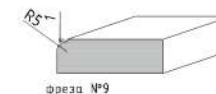

1 На данный вид изделия открыта услуга нанесения выборки под наполнение (в ЛК «Витрина с выборкой»). Для того, чтобы заказать витрину с выборкой и штапиком необходимо выбрать соответствующую позицию в ЛК «Витрина с выборкой со штапиком». Параметры выборки 5х5 мм. **ВНИМАНИЕ!!!** При расчете габаритов наполнения необходимо учитывать ширину рамки (минус от габаритов готового изделия). Формула расчета:
 высота витрины – 131 мм.
 ширина витрины – 131 мм.

2 данный вид изделия подойдет только для установки механизмов выкатного типа

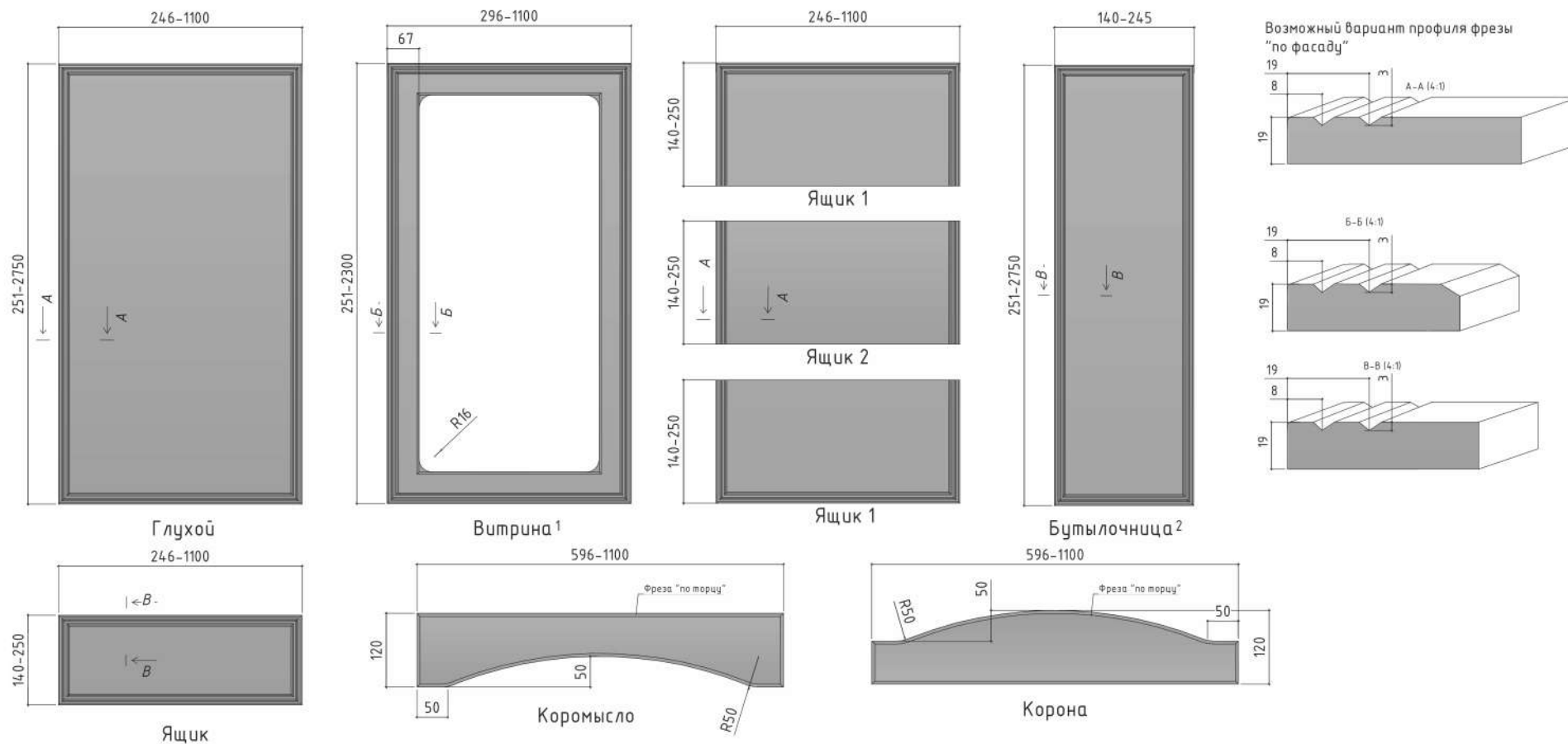

¹ На данные вид изделия открыта услуга нанесения выборки под наполнение (в ЛК "Витрина с выборкой"). Для того, чтобы заказать витрину с выборкой и штапиком необходимо выбрать соответствующую позицию в ЛК "Витрина с выборкой со штапиком". Параметры выборки 5x5 мм.

ВНИМАНИЕ!!! При расчете габаритов наполнения необходимо учитывать ширину рамки (минус от габарита готового изделия). Формула расчета:

высоты витрины - 125 мм.

ширина витрины - 125 мм.

² Для варианта исполнения "Бутылочница" нанесение присадки под стандартную петлю d35 мм НЕВОЗМОЖНО.

К таким изделиям необходимо использовать выкатную фурнитуру.

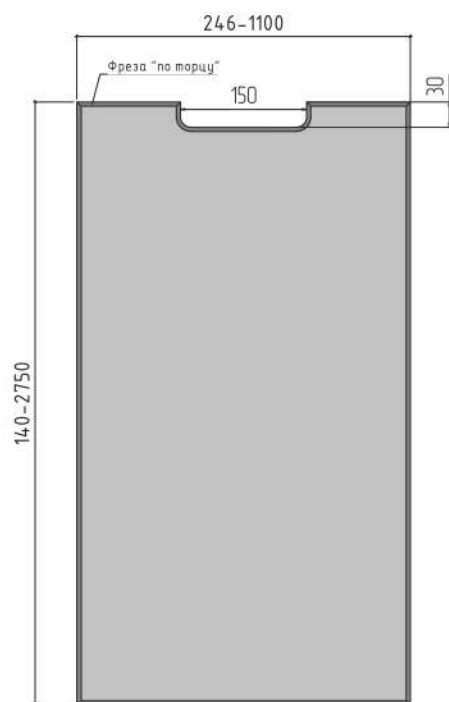

Глухой

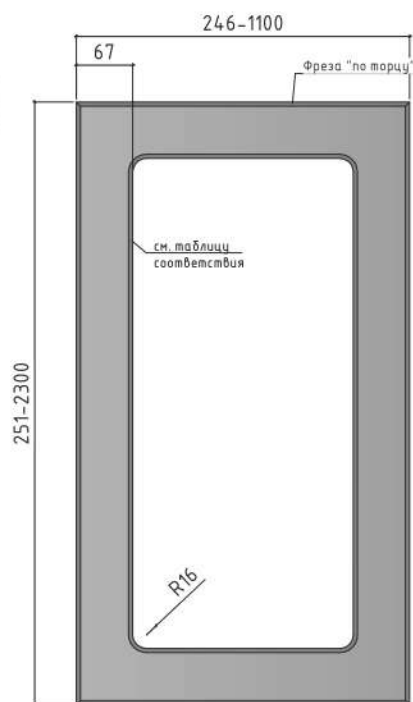

Витрина¹

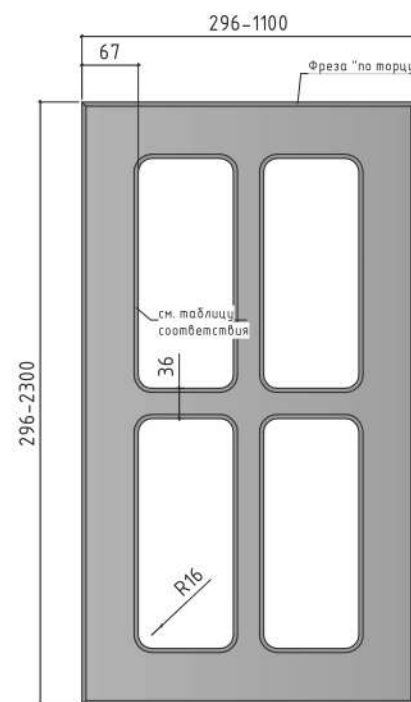

Витрина решетка¹

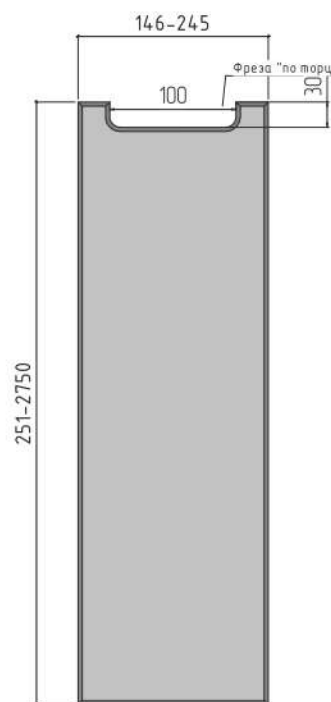

Бутылочница

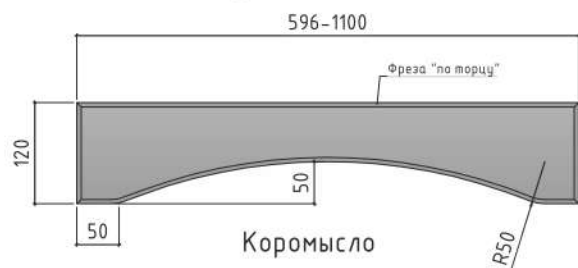

Коромысло

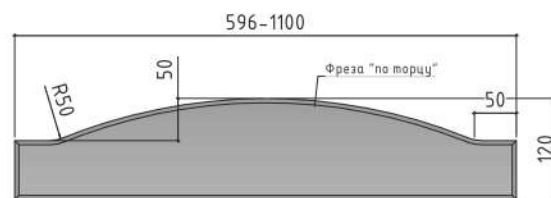

Корона

Возможный вариант профиля фрезы "по торцу"



Таблица соответствия

	фр. №1
фреза по торцу №1	✓
фреза "без торца"	✓
фреза по торцу №3	✓

¹ На данный вид изделия открыта услуга нанесения выборки под наполнение (в ЛК «Витрина с выборкой»). Для того, чтобы заказать витрину с выборкой и штапиком необходимо выбрать соответствующую позицию в ЛК «Витрина с выборкой со штапиком». Параметры выборки 5x5 мм.

ВНИМАНИЕ!!! При расчете габаритов наполнения необходимо учитывать ширину рамки (минус от габаритов готового изделия).

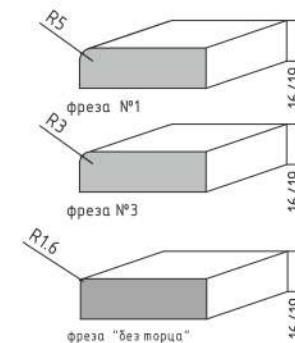
Формула расчета:

высота витрины - 125 мм.

ширина витрины - 125 мм.

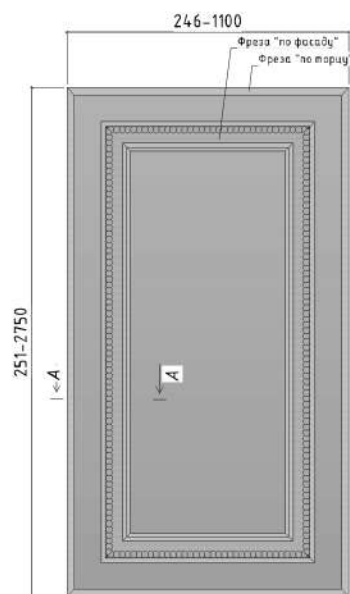

Глухой

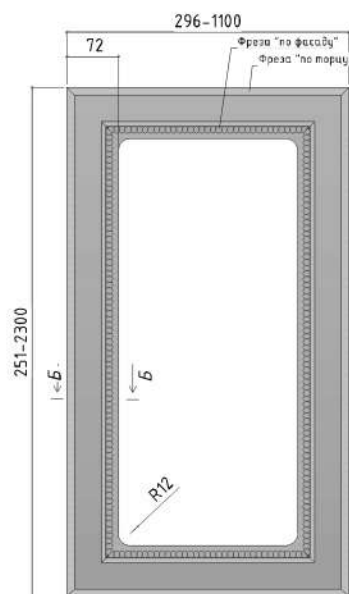

Витрина¹

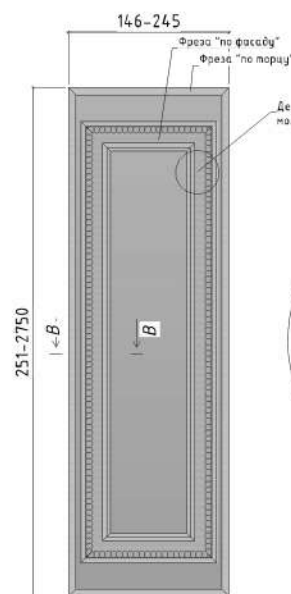

Бутылочница²

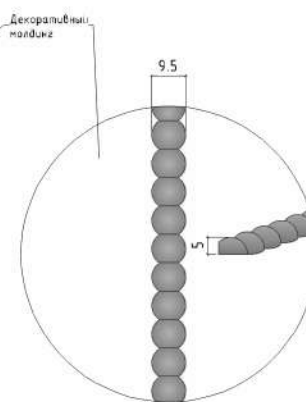

Декоративный молдинг (гибкий ПВХ)

Возможный вариант профиля «по фасаду»

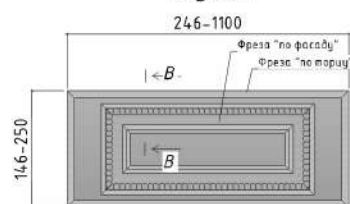
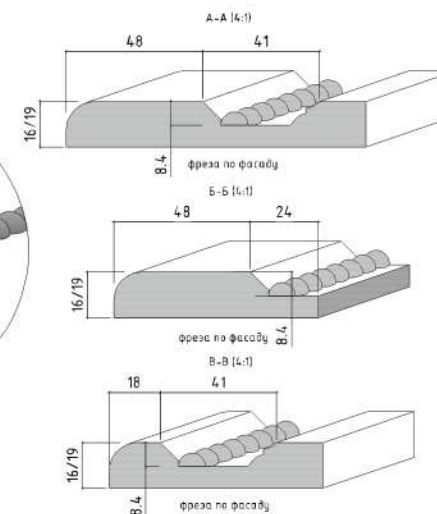

Ящик

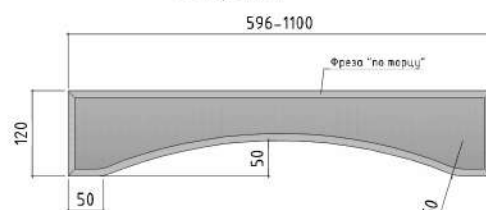

Коромысло

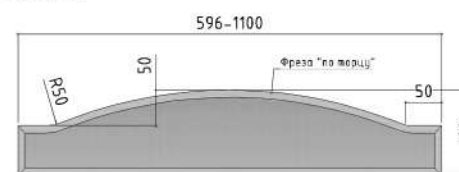

Корона

Возможный вариант профиля «по торцу»

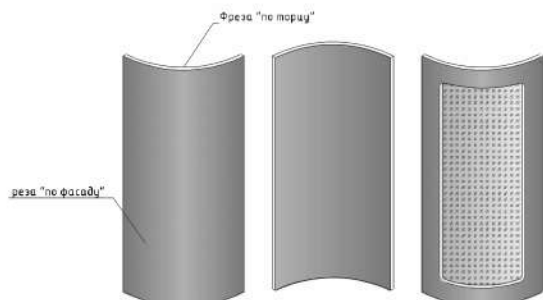
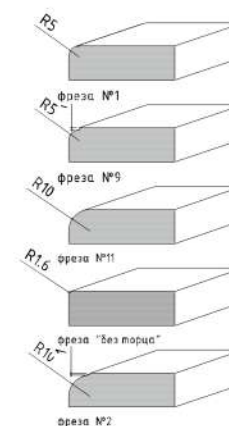

Глухой вогнутый

Глухой выгнутый

Витрина выгнутый

1 На данный вид изделия, выполненный на основе МДФ 19 мм, открыта услуга нанесения выборки под наполнение (в ЛК «Витрина с выборкой»). Для того, чтобы заказать витрину с выборкой и штапиком необходимо выбрать соответствующую позицию в ЛК «Витрина с выборкой со штапиком». Параметры выборки 5x5 мм. **ВНИМАНИЕ!!!** При расчете габаритов наполнения необходимо учитывать ширину рамки (минус от габаритов готового изделия). Формула расчета: высота витрины - 135 мм. ширина витрины - 135 мм.

2 Для варианта исполнения «бутылочница» нанесение присадки под стандартную петлю d35 мм НЕВОЗМОЖНО. К таким изделиям необходимо использовать выкатную фурнитуру.

Все технические параметры радиусных изделий приведены на странице №67.

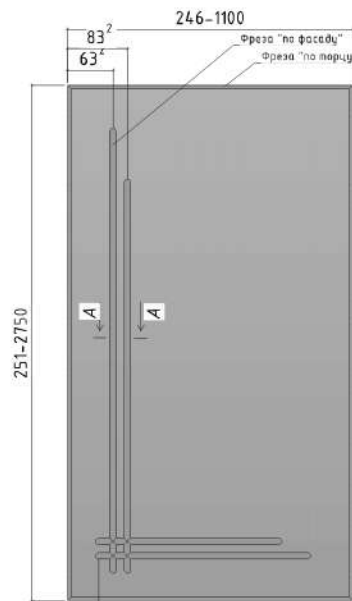

Глухой

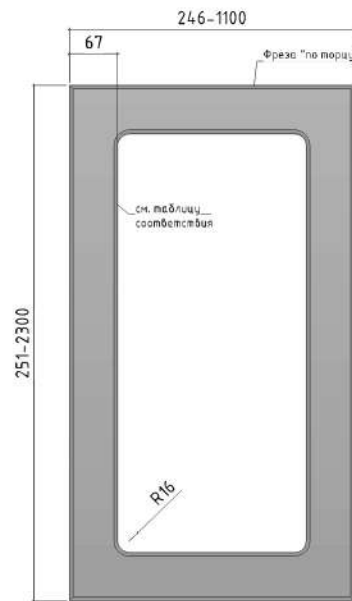

Витрина¹

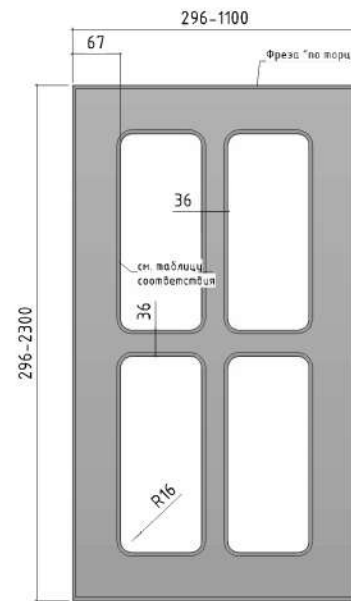

Витрина¹ решетка

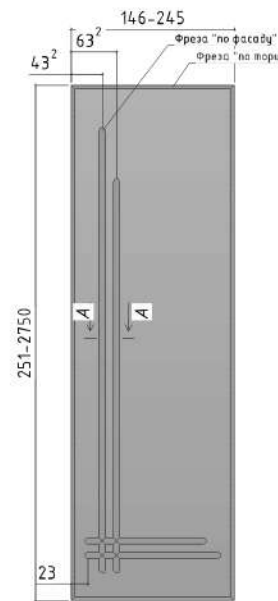

Бутылочница

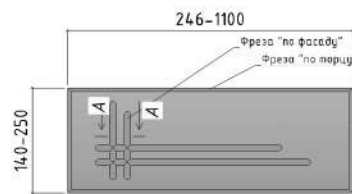

Ящик

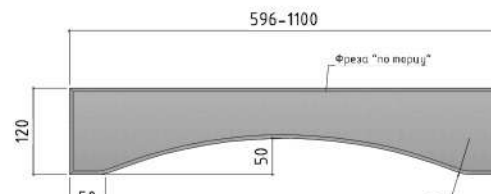

Коромысло

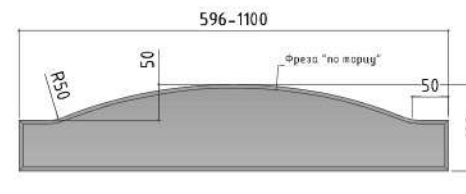

Корона

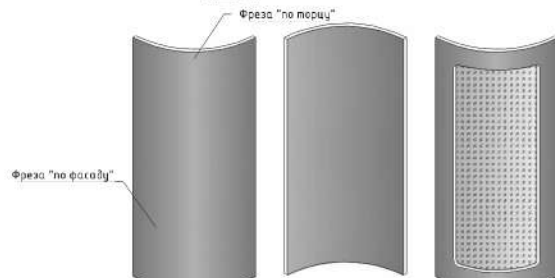

Глухой выгнутый

Глухой выгнутый

Витрина выгнутый

¹ На данный вид изделия открыта услуга нанесения выборки под наполнение (в ЛК «Витрина с выборкой»). Для того, чтобы заказать витрину с выборкой и штапиком необходимо выбрать соответствующую позицию в ЛК «Витрина с выборкой со штапиком». Параметры выборки 5x5 мм. **ВНИМАНИЕ!!!** При расчете габаритов наполнения необходимо учитывать ширину рамки (минус от габаритов готового изделия). Формула расчета:

высота витрины - 125 мм.
ширина витрины - 125 мм.

² Размер указан до центра профиля инструмента.

ВНИМАНИЕ: Выбор профилей для нанесения фрезеровки "по фасаду" и "по торцу" на радиусные изделия ограничен. По фасаду открыт профиль № 3, по торцу возможно нанесение профиля №1, №9, №2. Для вариантов исполнения типа "витрина" действуют правила, как и для плоских изделий (см. таблицу соответствия).

Все технические параметры радиусных изделий приведены на странице №67.

Возможный вариант профиля «по фасаду»

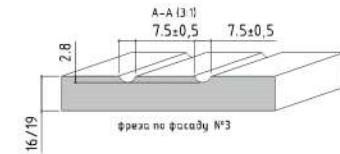

Возможный вариант профиля «по торцу»



Таблица соответствия

фреза по фасаду №3	фр. №1	фр. №2	фр. №4
	✓		

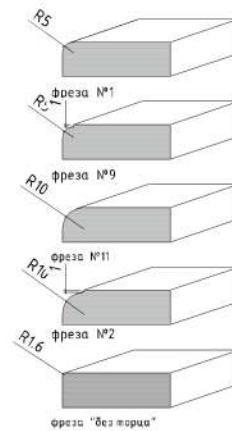
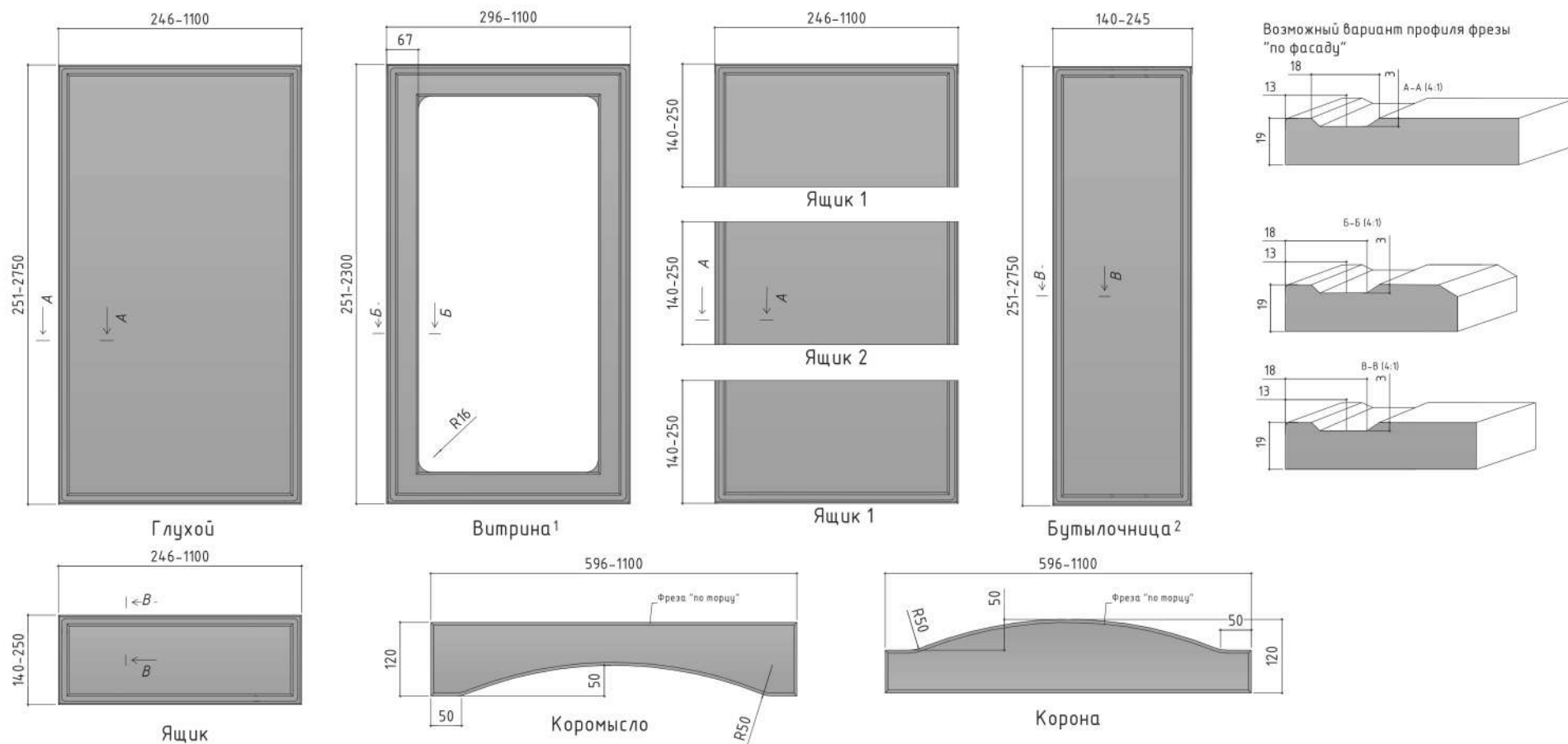

¹ На данный вид изделия открыта услуга нанесения выборки под наполнение (в ЛК "Витрина с выборкой"). Для того, чтобы заказать витрину с выборкой и штапиком необходимо выбрать соответствующую позицию в ЛК "Витрина с выборкой со штапиком". Параметры выборки 5x5 мм.

ВНИМАНИЕ!!! При расчете габаритов наполнения необходимо учитывать ширину рамки (минус от габарита готового изделия). Формула расчета:

высоты витрины - 125 мм.

ширина витрины - 125 мм.

² Для варианта исполнения "Бутылочница" нанесение присадки под стандартную петлю d35 мм НЕВОЗМОЖНО.

К таким изделиям необходимо использовать выкатную фурнитуру.

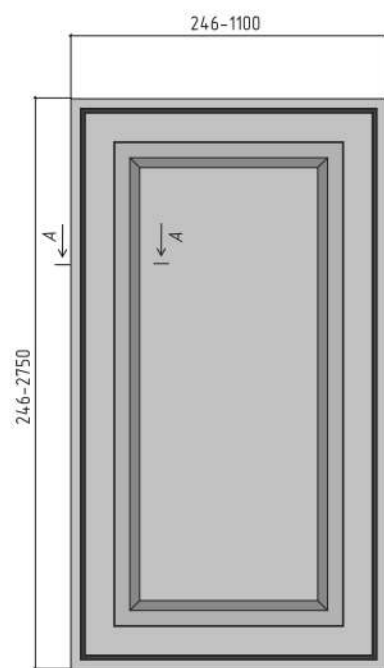

Глухой

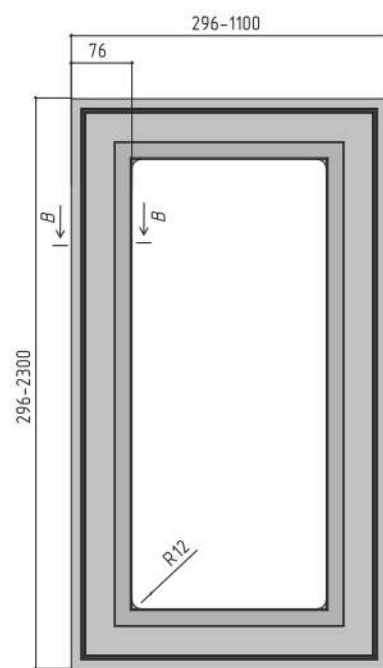

Витрина 1

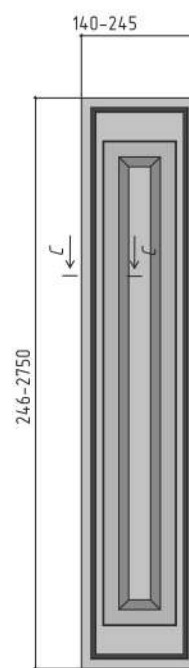

Бутылочница 2

Возможный вариант профиля по торцу

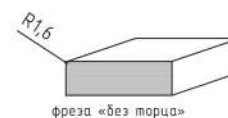

Вид А

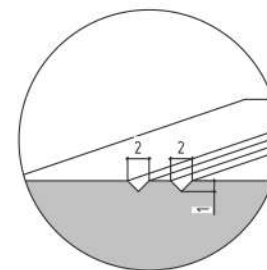

Профили фрезы фрезеровки

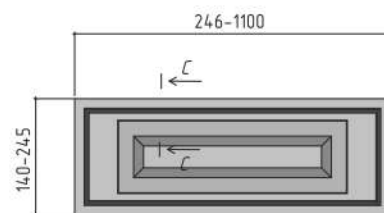
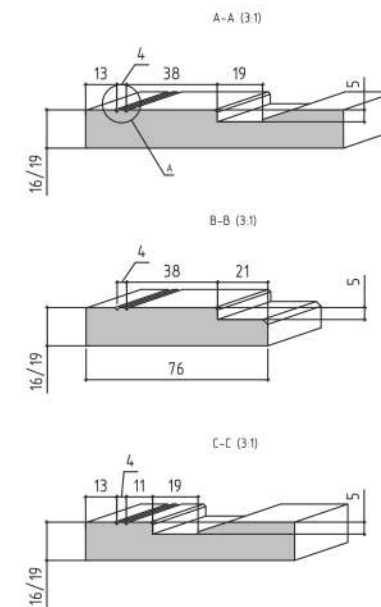

Ящик

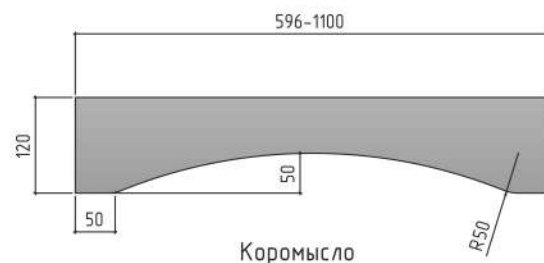

Корытло

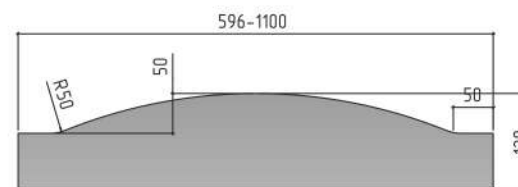

Корона

1 На данный вид изделия открыта услуга нанесения выборки под наполнение (в ЛК «Витрина с выборкой»). Для того, чтобы заказать витрину с выборкой и штапиком необходимо выбрать соответствующую позицию в ЛК «Витрина с выборкой со штапиком». Параметры выборки 5x5 мм. **ВНИМАНИЕ!!!** При расчете габаритов наполнения необходимо учитывать ширину рамки (минус от габаритов готового изделия).

Формула расчета:

высота витрины - 143 мм.

ширина витрины - 143 мм.

2 данный вид изделия подойдет только для установки механизмов выкатного типа

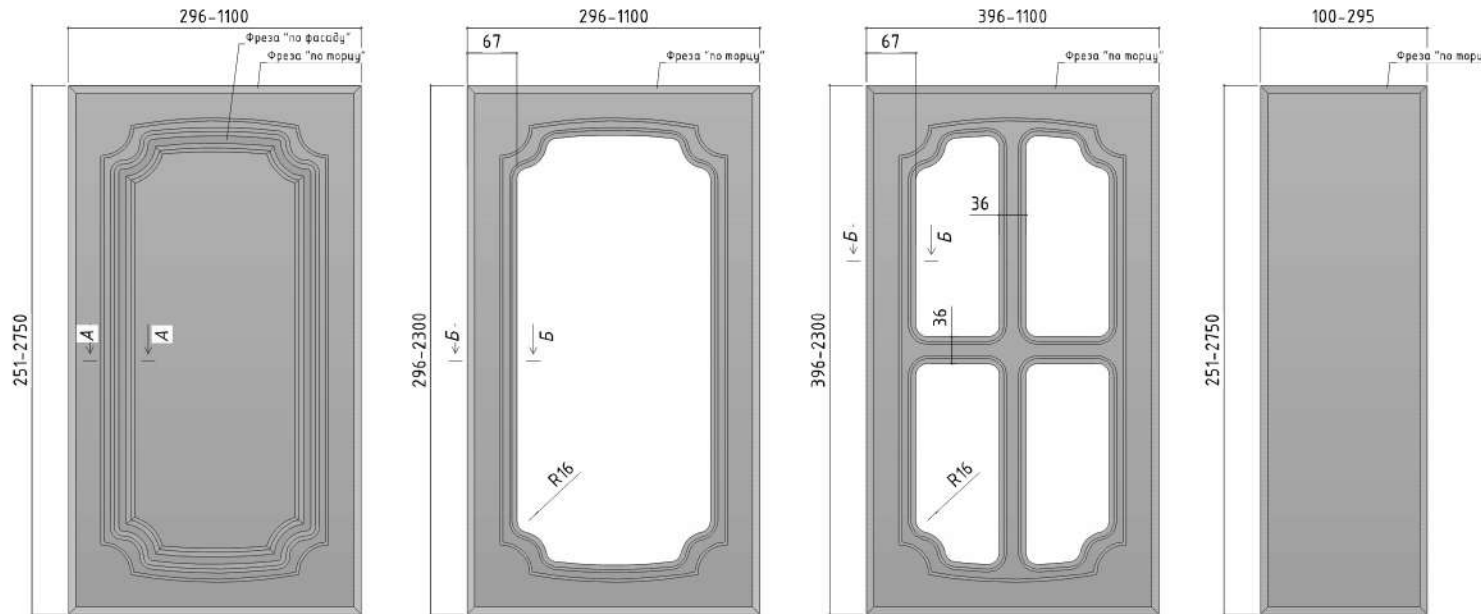

Глухой

Витрина¹

Витрина¹ решетка

Бутылочница³

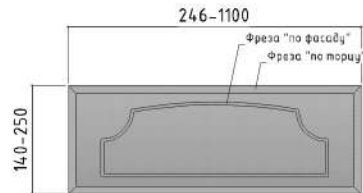

Ящик

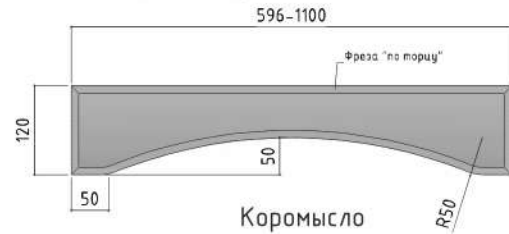

Коромысло

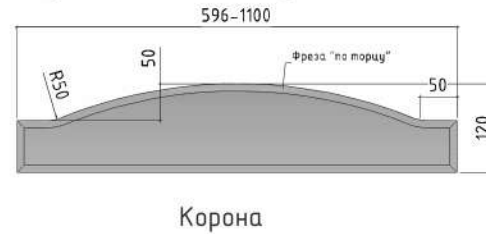

Корона

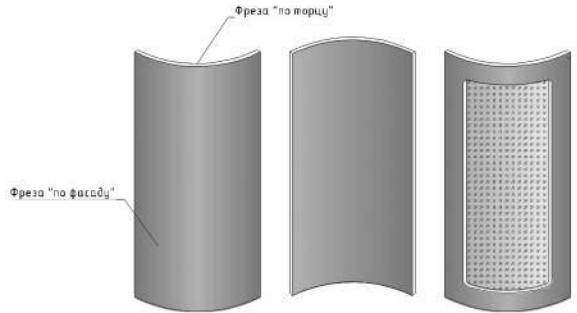

Глухой вогнутый

Глухой выгнутый

Витрина выгнутый

1 На данный вид изделия открыта услуга нанесения выборки под наполнение (в ЛК «Витрина с выборкой»). Для того, чтобы заказать витрину с выборкой и штапиком необходимо выбрать соответствующую позицию в ЛК «Витрина с выборкой со штапиком». Параметры выборки 5x5 мм. **ВНИМАНИЕ!!!** При расчете габаритов наполнения необходимо учитывать ширину рамки (минус от габаритов готового изделия). Формула расчета:
 высота витрины - 125 мм.
 ширина витрины - 125 мм.

ВНИМАНИЕ: Выбор профилей для нанесения фрезеровки «по торцу» на радиусные изделия ограничен. Возможно нанесение профиля №1, №9, №2.
 Все технические параметры радиусных изделий приведены на странице №67.

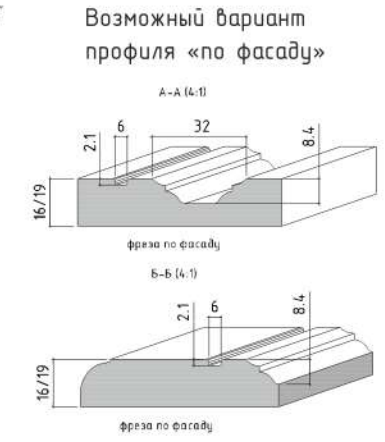

Возможный вариант профиля «по фасаду»

Возможный вариант профиля «по торцу»

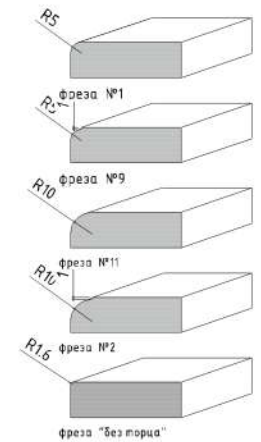

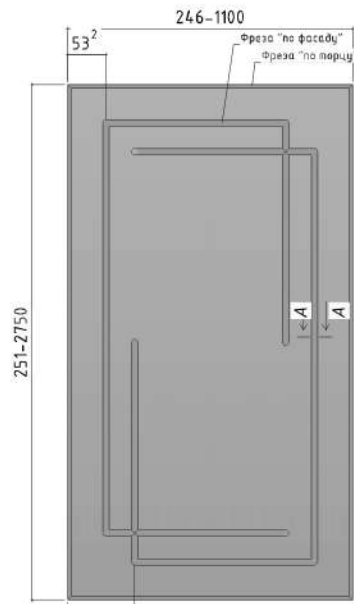

Глухой
246-1100

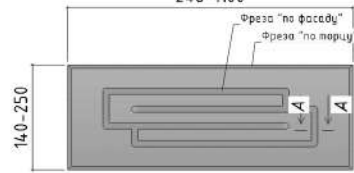

Ящик

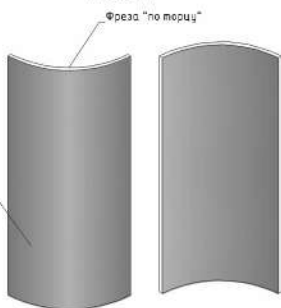

Глухой
выгнутый



Витрина
выгнутый

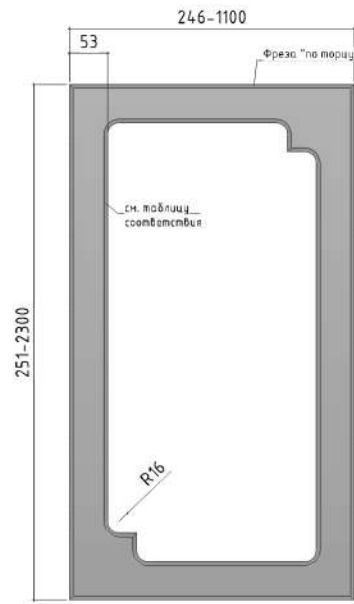

Витрина¹
596-1100

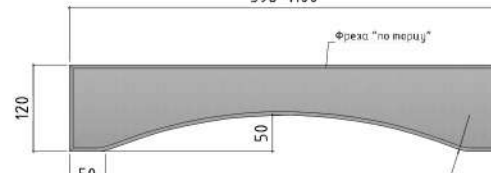

Коромысло

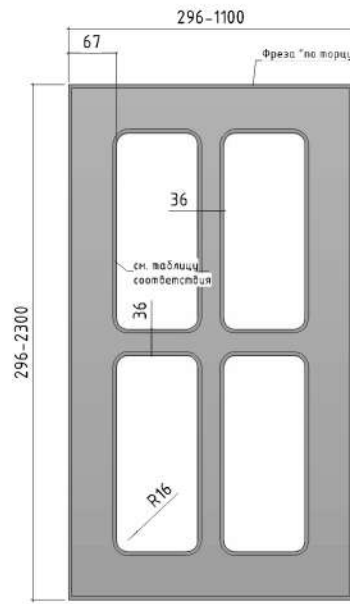

Витрина¹ решетка

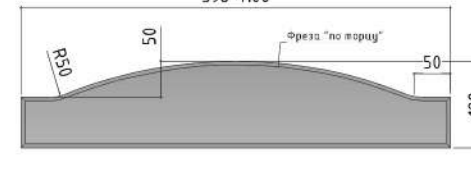

Корона

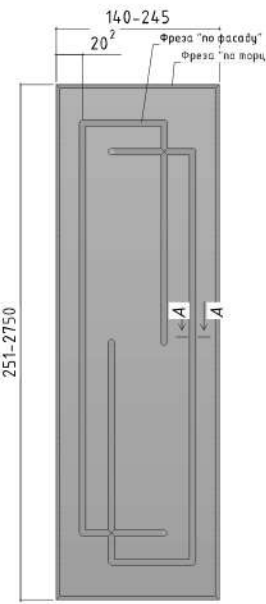

Бутылочница

Возможный вариант профиля «по фасаду»

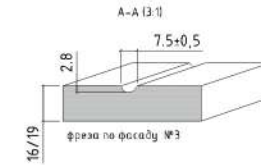

Возможный вариант профиля «по торцу»



Таблица соответствия

	фр. №1	фр. №2	фр. №4
фреза по фасаду №3	✓		

¹ На данный вид изделия открыта услуга нанесения выборки под наполнение (в ЛК «Витрина с выборкой»). Для того, чтобы заказать витрину с выборкой и штапиком необходимо выбрать соответствующую позицию в ЛК «Витрина с выборкой со штапиком». Параметры выборки 5x5 мм. **ВНИМАНИЕ!!!** При расчете габаритов наполнения необходимо учитывать ширину рамки (минус от габаритов готового изделия). Формула расчета:

высота витрины - 97 мм. высота витрины решетка - 125 мм.
ширина витрины - 97 мм. ширина витрины решетка - 125 мм.

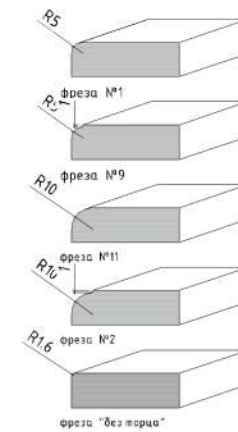
² Размер указан до центра профиля инструмента.

ВНИМАНИЕ: Выбор профилей для нанесения фрезеровки «по фасаду» и «по торцу» на радиусные изделия ограничен. По фасаду открыт профиль №3, по торцу возможно нанесение профиля №1, №9, №2. Для вариантов исполнения типа «витрина» действуют правила, как и для плоских изделий (см. таблицу соответствия).

Все технические параметры радиусных изделий приведены на странице №67.

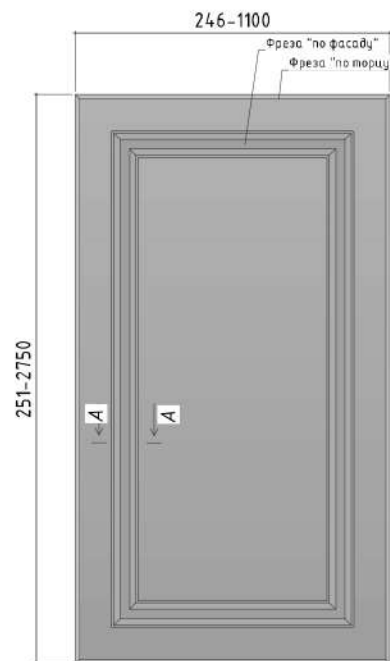

Глухой

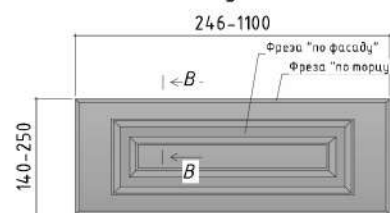

Ящик

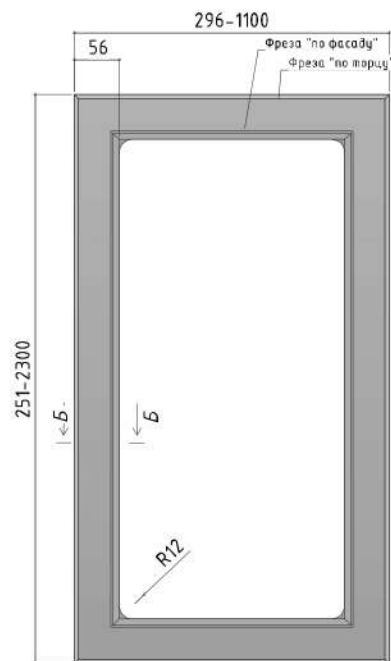

Витрина¹

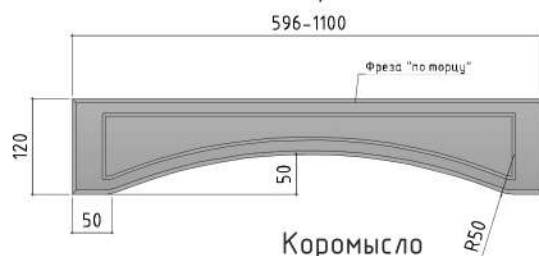

Коромысло

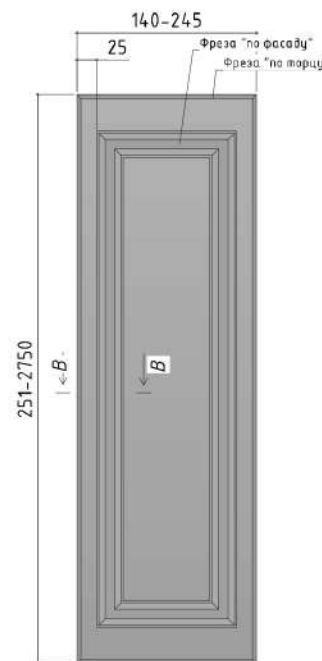

Бутылочница

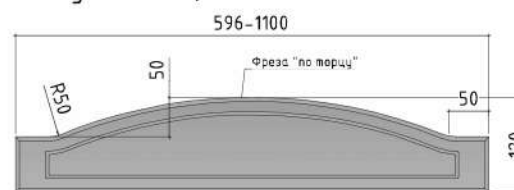

Корона

Возможный вариант профиля «по фасаду»

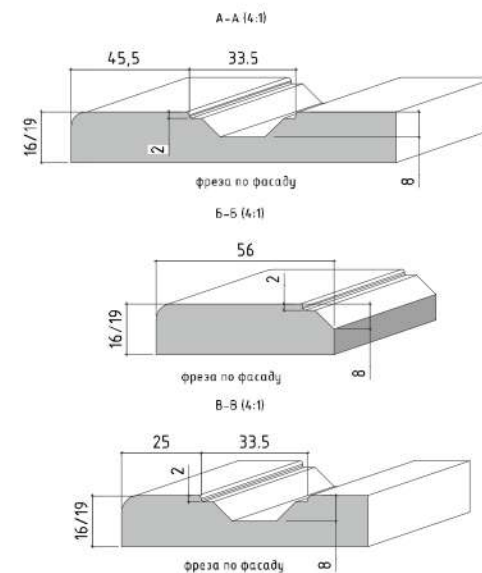

Возможный вариант профиля «по торцу»

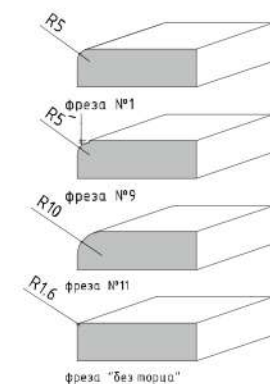

1 На данный вид изделия, выполненный на основе МДФ 19 мм, открыта услуга нанесения выборки под наполнение (в ЛК «Витрина с выборкой»).

Для того, чтобы заказать витрину с выборкой и штапиком необходимо выбрать соответствующую позицию в ЛК «Витрина с выборкой со штапиком». Параметры выборки 5x5 мм. ВНИМАНИЕ!!! При расчете габаритов наполнения необходимо учитывать ширину рамки (минус от габаритов готового изделия). Формула расчета: высота витрины - 103 мм. ширина витрины - 103 мм.

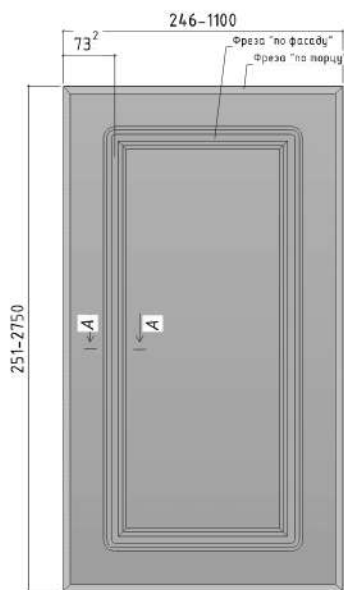

Глухой



Витрина¹

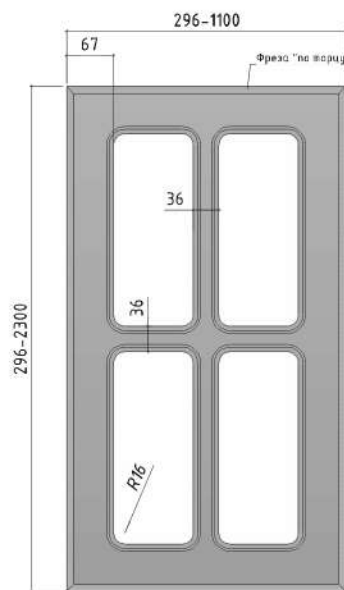

Витрина¹ решетка

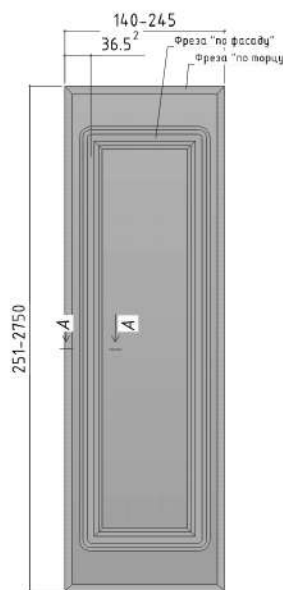

Бутылочница³

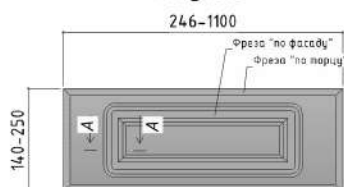

Ящик

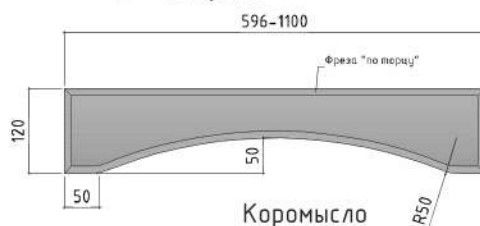

Коромысло

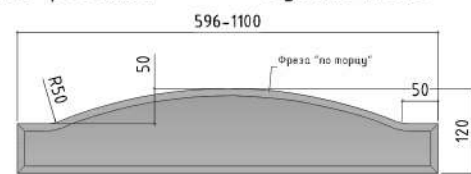

Корона

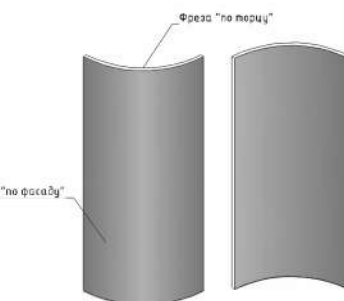

Глухой выгнутый



Глухой выгнутый

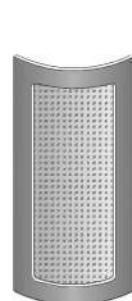

Витрина выгнутый

1 На данный вид изделия открыта услуга нанесения выборки под наполнение (в ЛК «Витрина с выборкой»). Для того, чтобы заказать витрину с выборкой и штапиком необходимо выбрать соответствующую позицию в ЛК «Витрина с выборкой со штапиком». Параметры выборки 5x5 мм. **ВНИМАНИЕ!!!** При расчете габаритов наполнения необходимо учитывать ширину рамки (минус от габаритов готового изделия). Формула расчета:
 высота витрины - 125 мм.
 ширина витрины - 125 мм.

2 Размер указан до центра профиля инструмента.

3 Для варианта исполнения "бутылочница" с профилем фрезы №4 и №7 нанесение присадки под стандартную петлю d35 мм НЕВОЗМОЖНО. К таким изделиям необходимо использовать выкатную фурнитуру.

4 По умолчанию фрезерование внутреннего окна (окон) для вариантов исполнения типа "витрина" реализуется согласно таблице соответствия.

ВНИМАНИЕ: Выбор профилей для нанесения фрезеровки "по фасаду" и "по торцу" на радиусные изделия ограничен. По фасаду открыты к выбору профиль №3 и №4, по торцу возможно нанесение профиля №1, №9, №2. Для вариантов исполнения типа "витрина" действуют правила, как и для плоских изделий (см. таблицу соответствия).

Все технические параметры радиусных изделий приведены на странице №67.

Возможный вариант профиля «по фасаду»

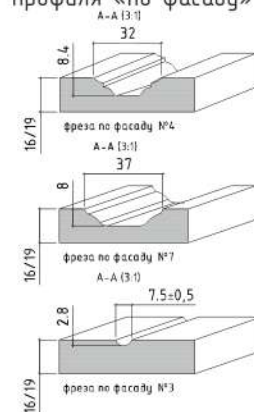

Возможный вариант профиля «по торцу»



Таблица соответствия

	фр. №1	фр. №2	фр. №4
фреза по фасаду №3	✓		
фреза по фасаду №4			✓
фреза по фасаду №7		✓	



Глухой

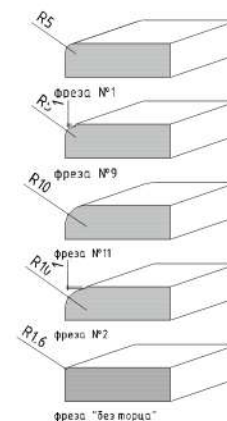
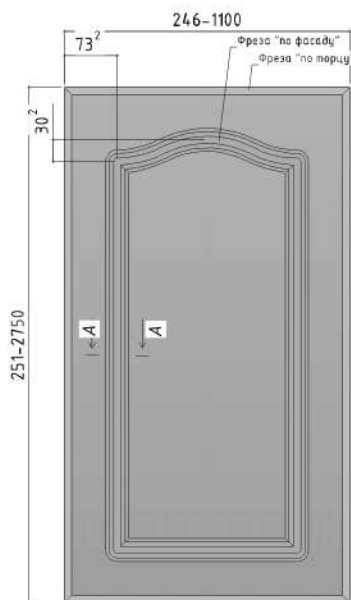
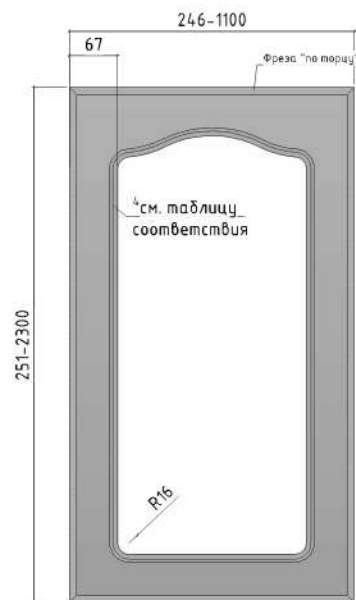

Витрина¹

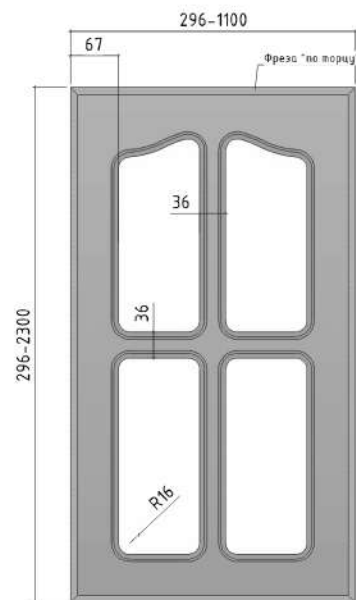

Витрина¹ решетка

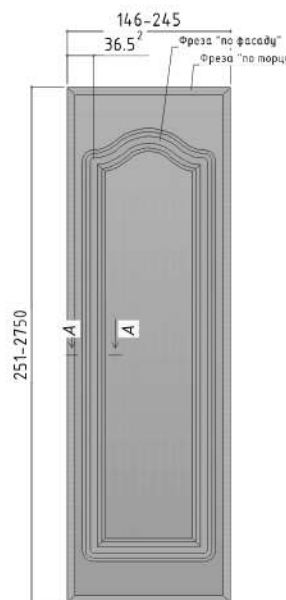

Бутылочница³

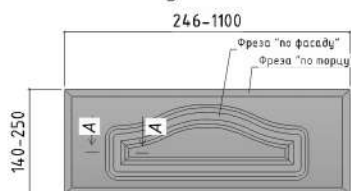

Ящик

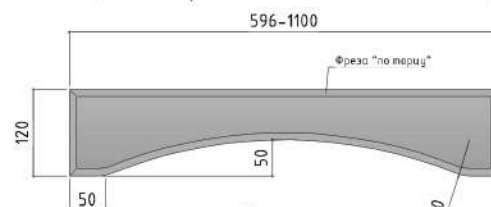

Коромысло

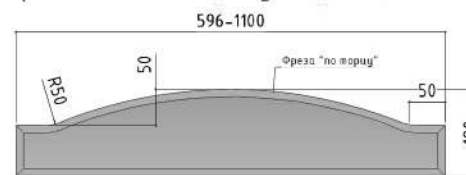

Корона

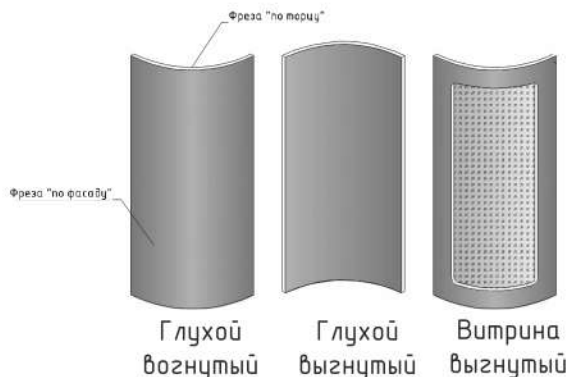

Глухой вогнутый

Глухой выгнутый

Витрина выгнутый

1 На данный вид изделия открыта услуга нанесения выборки под наполнение (в ЛК «Витрина с выборкой»). Для того, чтобы заказать витрину с выборкой и штапиком необходимо выбрать соответствующую позицию в ЛК «Витрина с выборкой со штапиком». Параметры выборки 5x5 мм. ВНИМАНИЕ!!! При расчете габаритов наполнения необходимо учитывать ширину рамки (минус от габаритов готового изделия). Формула расчета: высота витрины - 125 мм, ширина витрины - 125 мм.

2 Размер указан до центра профиля инструмента.

3 Для варианта исполнения "бутылочница" с профилем фрезы №4 и №7 нанесение присадки под стандартную петлю d35 мм НЕВОЗМОЖНО. К таким изделиям необходимо использовать выкатную фурнитуру.

4 По умолчанию фрезерование внутреннего окна (окон) для вариантов исполнения типа "витрина" реализуется согласно таблице соответствия.

ВНИМАНИЕ: Выбор профилей для нанесения фрезеровки "по фасаду" и "по торцу" на радиусные изделия ограничен. По фасаду открыты к выбору профиль №3 и №4, по торцу возможно нанесение профиля №1, №9, №2. Для вариантов исполнения типа "витрина" действует правило, как и для плоских изделий (см. таблицу соответствия).

Все технические параметры радиусных изделий приведены на странице №67.

Возможный вариант профиля «по фасаду»

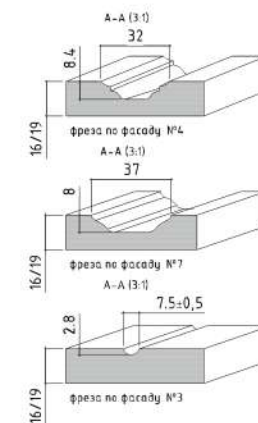

Возможный вариант профиля «по торцу»



Таблица соответствия

	фр. №1	фр. №2	фр. №4
фреза по фасаду №3	✓		
фреза по фасаду №4			✓
фреза по фасаду №7		✓	



Глухой

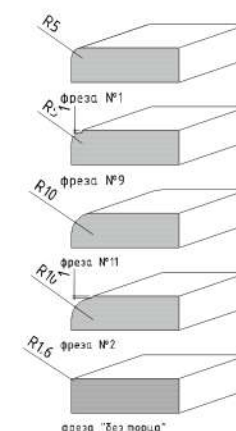
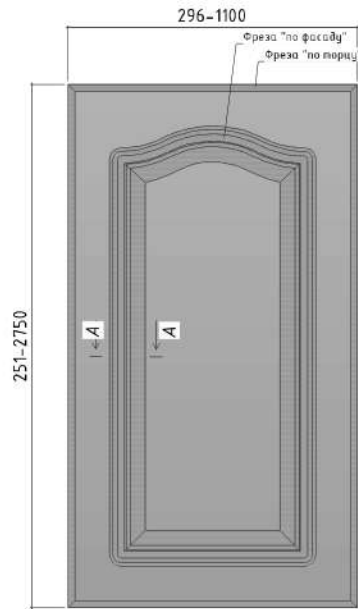
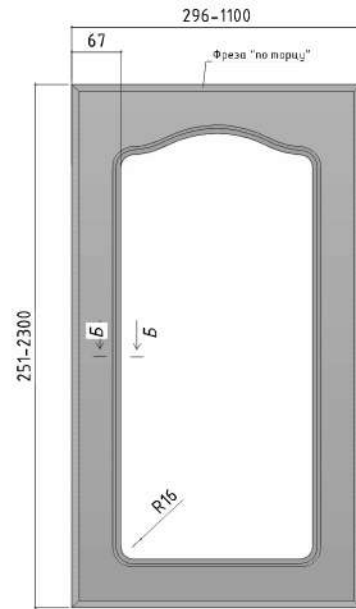

Витрина¹

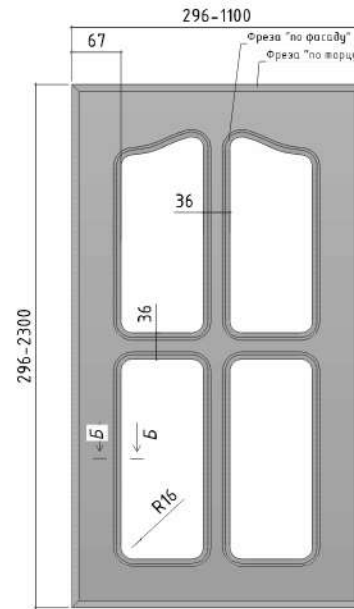

Витрина¹ решетка

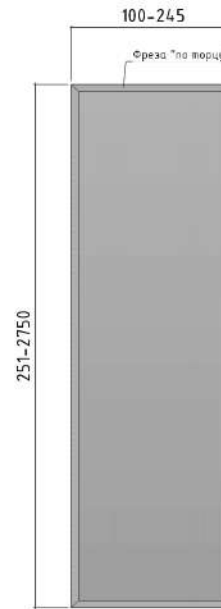

Бутылочница

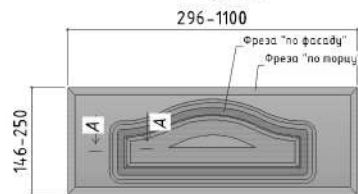

Ящик

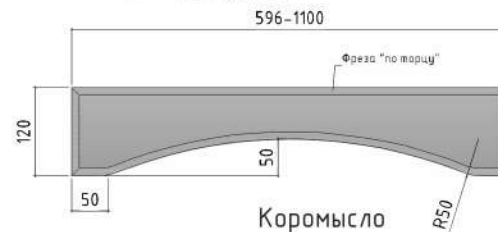

Корысло

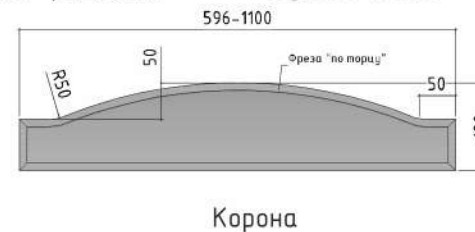

Корона

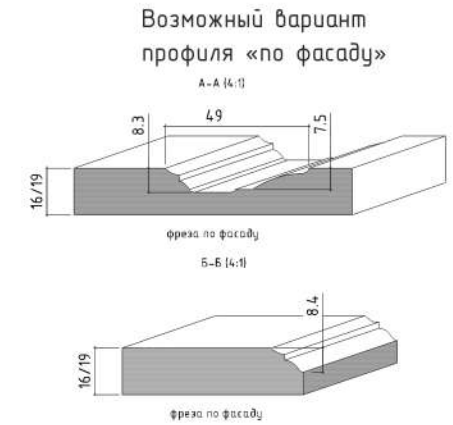

Возможный вариант профиля «по торцу»

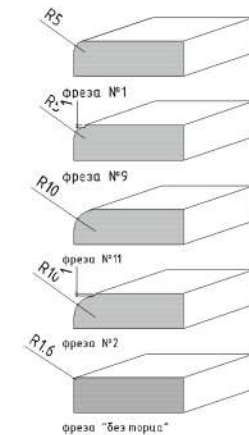

фреза "без торца"

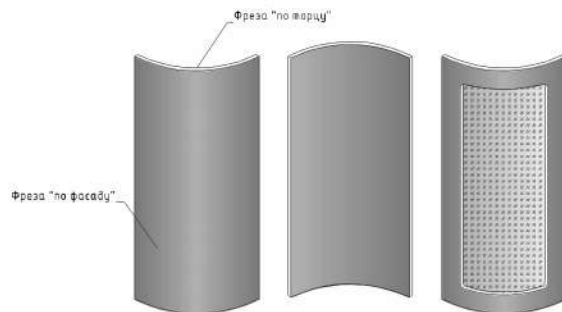

Глухой вогнутый

Глухой выгнутый

Витрина выгнутый

¹ На данный вид изделия открыта услуга нанесения выборки под наполнение (в ЛК «Витрина с выборкой»). Для того, чтобы заказать витрину с выборкой и штапиком необходимо выбрать соответствующую позицию в ЛК «Витрина с выборкой со штапиком». Параметры выборки 5x5 мм. **ВНИМАНИЕ!!!** При расчете габаритов наполнения необходимо учитывать ширину рамки (минус от габаритов готового изделия). Формула расчета:

высота витрины - 125 мм.
ширина витрины - 125 мм.

ВНИМАНИЕ: Выбор профилей для нанесения фрезеровки «по торцу» на радиусные изделия ограничен. Возможно нанесение профиля №1, №9, №2. Все технические параметры радиусных изделий приведены на странице №67.

ФРЕЗЕРОВКА КОРНЕТ

Фрезеровка коллекции «Classic» категория А

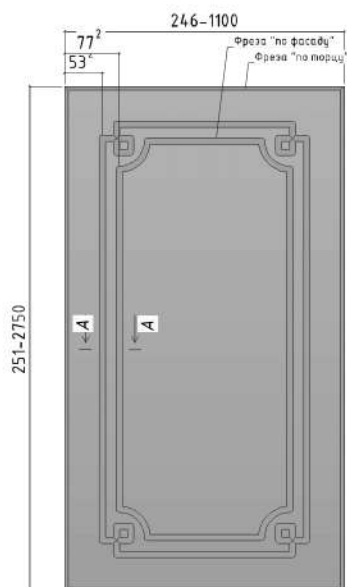

Глухой

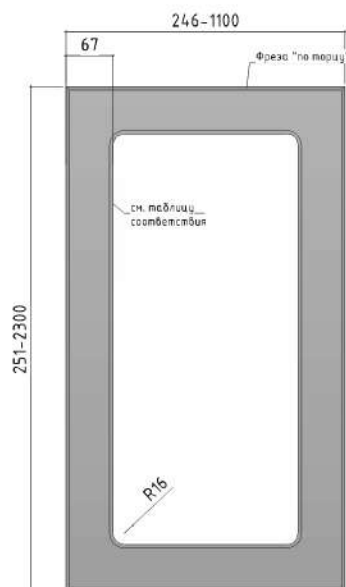

Витрина¹

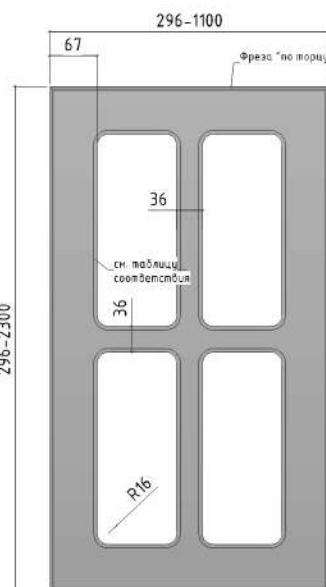

Витрина¹ решетка

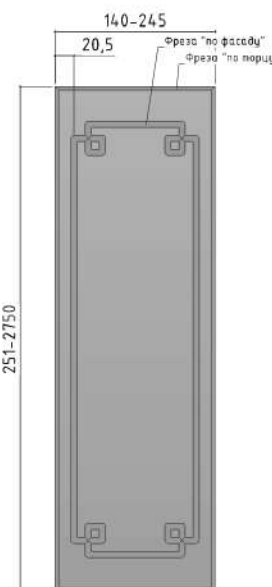

Бутылочница

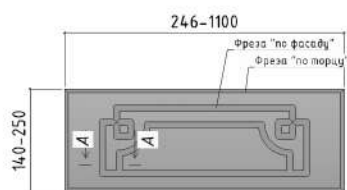

Ящик

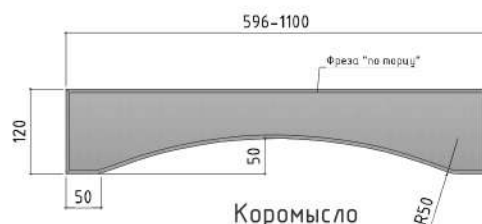

Корысло

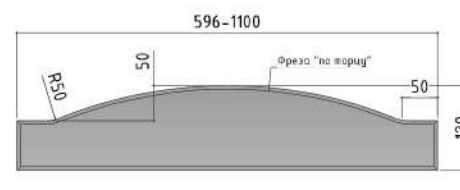

Корона



Возможный вариант профиля «по фасаду»



Таблица соответствия

	фр. №1	фр. №2	фр. №4
фреза по фасаду №3	✓		

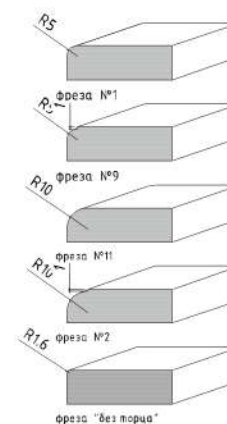
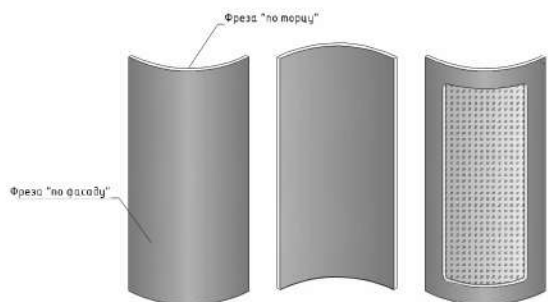

Глухой выгнутый

Глухой выгнутый

Витрина выгнутый

¹ На данный вид изделия открыта услуга нанесения выборки под наполнение (в ЛК «Витрина с выборкой»). Для того, чтобы заказать витрину с выборкой и штапиком необходимо выбрать соответствующую позицию в ЛК «Витрина с выборкой со штапиком». Параметры выборки 5x5 мм. **ВНИМАНИЕ!!!** При расчете габаритов наполнения необходимо учитывать ширину рамки (минус от габаритов готового изделия). Формула расчета.

высота витрины – 125 мм.
ширина витрины – 125 мм.

² Размер указан до центра профиля инструмента.

ВНИМАНИЕ: Выбор профилей для нанесения фрезеровки "по фасаду" и "по торцу" на радиусные изделия ограничен. По фасаду открыт профиль №3, по торцу возможно нанесение профиля №1, №9, №2. Для вариантов исполнения типа "витрина" действуют правила, как и для плоских изделий (см. таблицу соответствия).

Все технические параметры радиусных изделий приведены на странице №67.

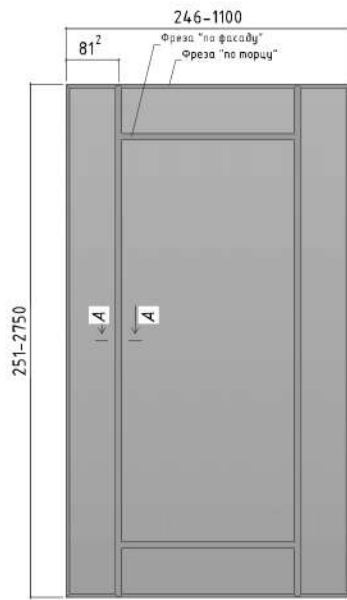

Глухой

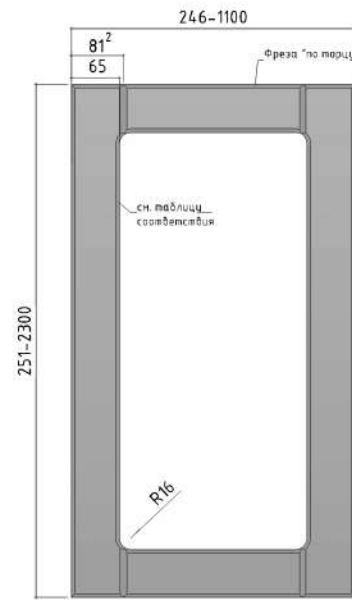

Витрина¹

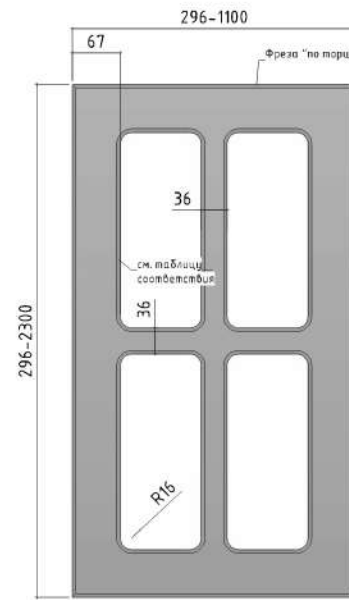

Витрина¹ решетка

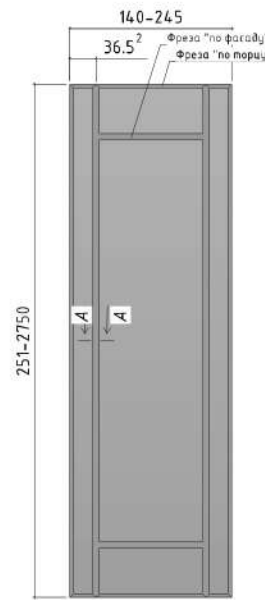

Бутылочница

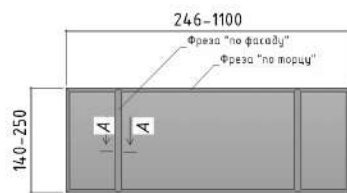

Ящик

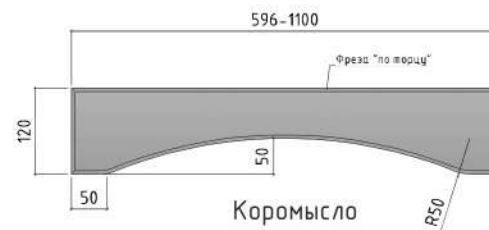

Коромысло

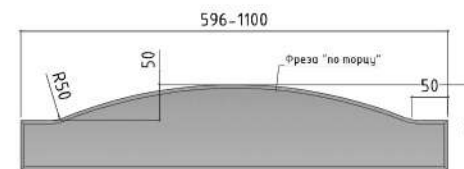

Корона

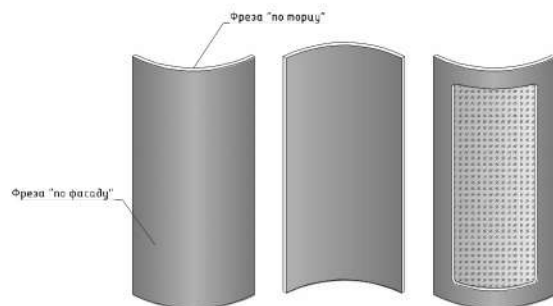

Глухой вогнутый

Глухой выгнутый

Витрина выгнутый

1 На данный вид изделия открыта услуга нанесения выборки под наполнение (в ЛК «Витрина с выборкой»). Для того, чтобы заказать витрину с выборкой и штапиком необходимо выбрать соответствующую позицию в ЛК «Витрина с выборкой со штапиком». Параметры выборки 5x5 мм. **ВНИМАНИЕ!!!** При расчете габаритов наполнения необходимо учитывать ширину рамки (минус от габаритов готового изделия). Формула расчета:
 высота витрины - 125 мм.
 ширина витрины - 125 мм.

2 Размер указан до центра профиля инструмента.

ВНИМАНИЕ: Выбор профилей для нанесения фрезеровки "по фасаду" и "по торцу" на радиусные изделия ограничен. По фасаду открыт профиль №3, по торцу возможно нанесение профиля №1, №9, №2. Для вариантов исполнения типа "витрина" действуют правила, как и для плоских изделий (см. таблицу соответствия).

Все технические параметры радиусных изделий приведены на странице №67.

Возможный вариант профиля «по фасаду»

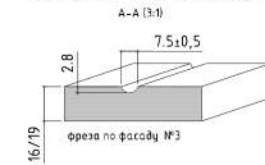

Возможный вариант профиля «по торцу»



Таблица соответствия

	фр. №1	фр. №2	фр. №4
фреза по фасаду №3	✓		



Глухой

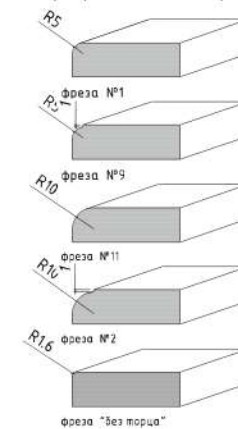
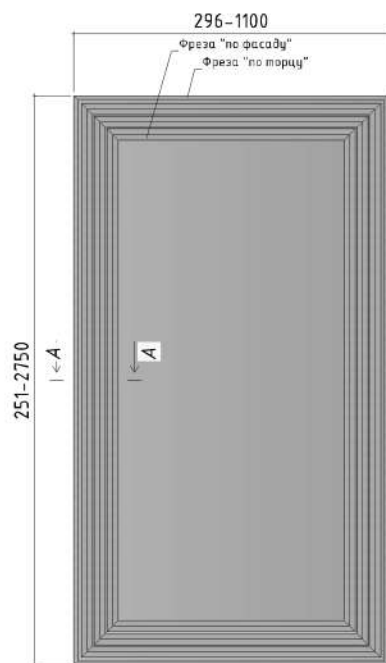
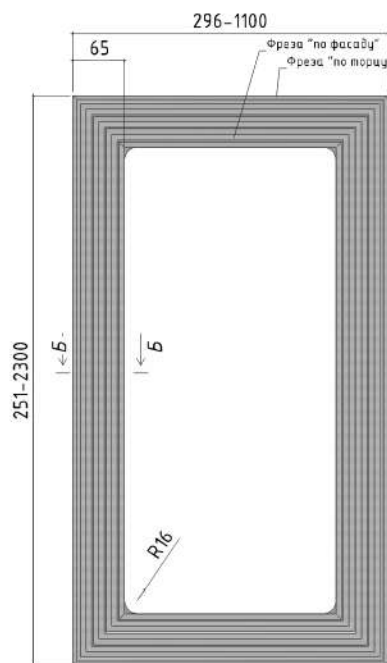

Витрина¹

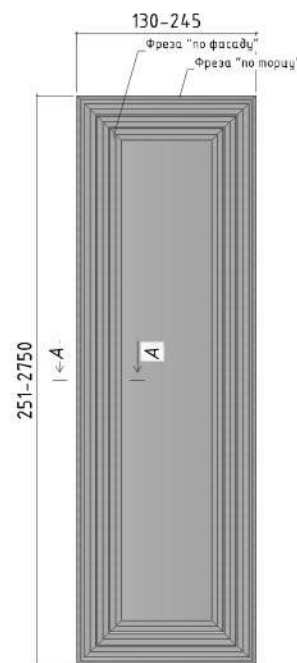

Бутылочница

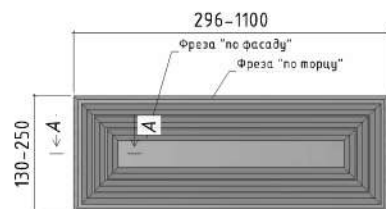

Ящик

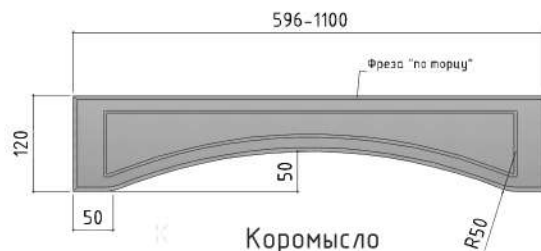

Коромысло

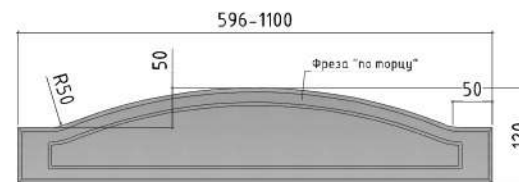

Корона

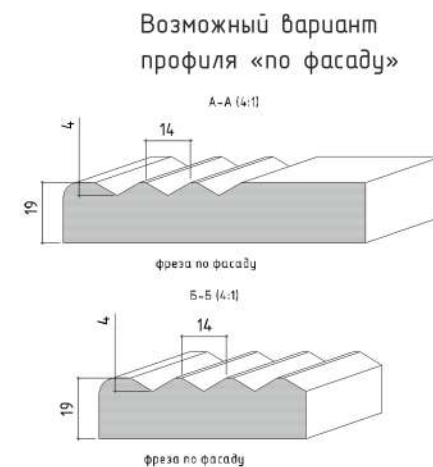

Возможный вариант профиля «по фасаду»

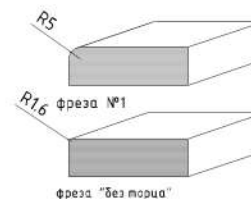

¹ На данный вид изделия открыта услуга нанесения выборки под наполнение (в ЛК «Витрина с выборкой»). Для того, чтобы заказать витрину с выборкой и штапиком необходимо выбрать соответствующую позицию в ЛК «Витрина с выборкой со штапиком». Параметры выборки 5x5 мм. **ВНИМАНИЕ!!!** При расчете габаритов наполнения необходимо учитывать ширину рамки (минус от габаритов готового изделия). Формула расчета:
 высота витрины - 121 мм.
 ширина витрины - 121 мм

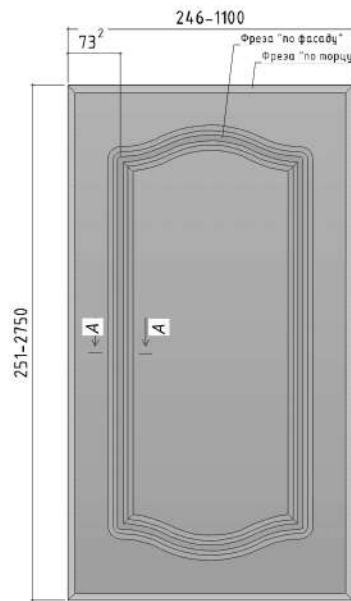

Глухой

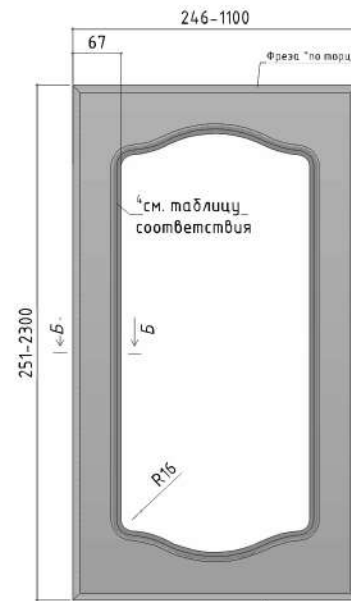

Витрина¹

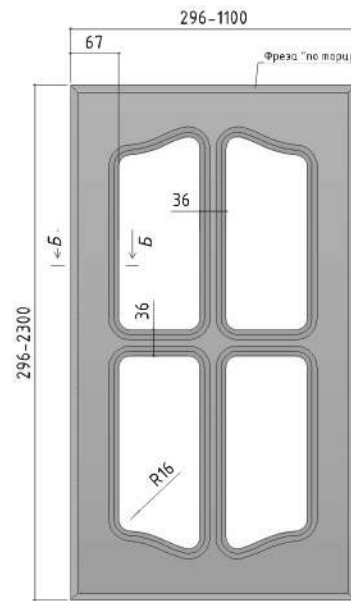

Витрина¹ решетка

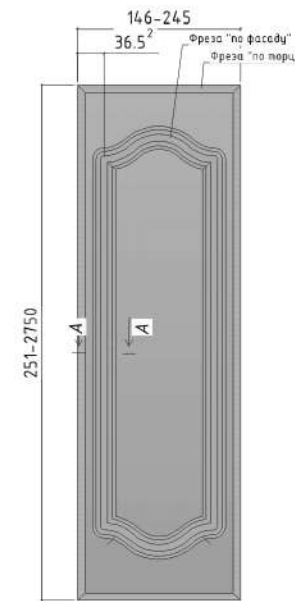

Бутылочница³

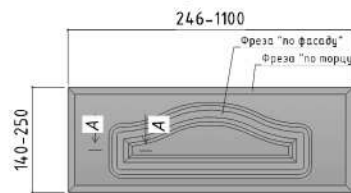

Ящик

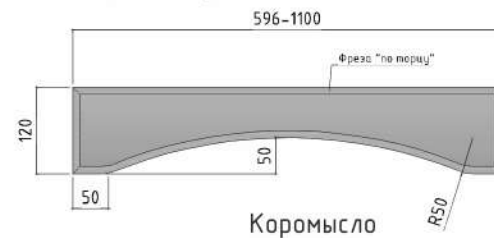

Коромысло

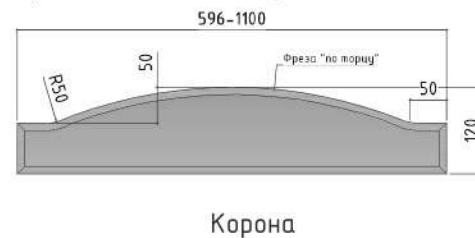

Корона

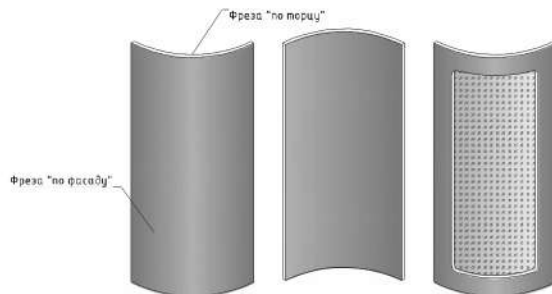

Глухой вогнутый

Глухой выгнутый

Витрина выгнутый

¹ На данный вид изделия открыта услуга нанесения выборки под наполнение (в ЛК «Витрина с выборкой»). Для того, чтобы заказать витрину с выборкой и штапиком необходимо выбрать соответствующую позицию в ЛК «Витрина с выборкой со штапиком». Параметры выборки 5x5 мм. ВНИМАНИЕ!!! При расчете габаритов наполнения необходимо учитывать ширину рамки (минус от габаритов готового изделия). Формула расчета: высота витрины - 125 мм. ширина витрины - 125 мм.

² Размер указан до центра профиля инструмента.

³ Для варианта исполнения "бутылочница" с профилем фрезы №4 и №7 нанесение присадки под стандартную петлю d35 мм НЕВОЗМОЖНО. К таким изделиям необходимо использовать выкатную фурнитуру.

ВНИМАНИЕ: Выбор профилей для нанесения фрезеровки "по фасаду" и "по торцу" на радиусные изделия ограничен.

По фасаду открыты к выбору профиль №3 и №4, по торцу возможно нанесение профиля №1, №9, №2. Для вариантов исполнения типа "витрина" действуют правила, как и для плоских изделий (см. таблицу соответствия).

Все технические параметры радиусных изделий приведены на странице №67.

Возможный вариант профиля «по фасаду»

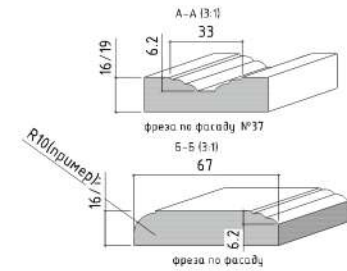

Возможный вариант профиля «по торцу»



Таблица соответствия

	фр. №1	фр. №2	фр. №4
фреза по фасаду №3	✓		
фреза по фасаду №4		✓	
фреза по фасаду №7			✓



Глухой

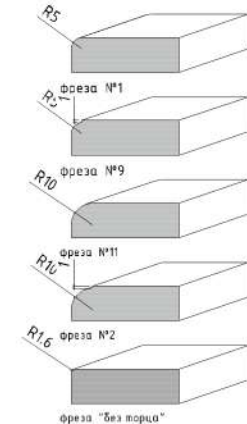
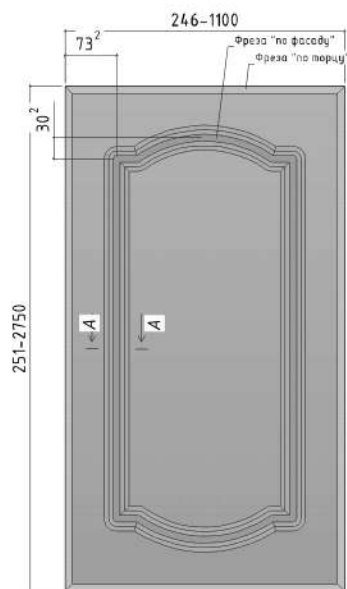
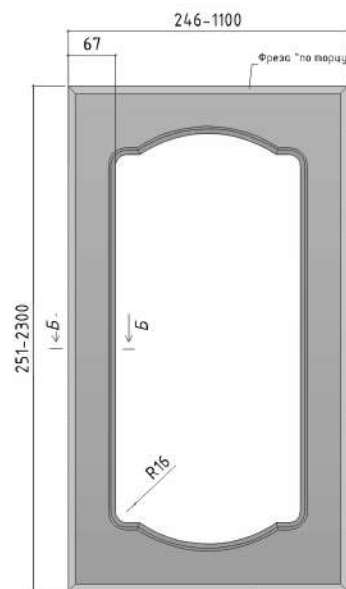

Витрина¹

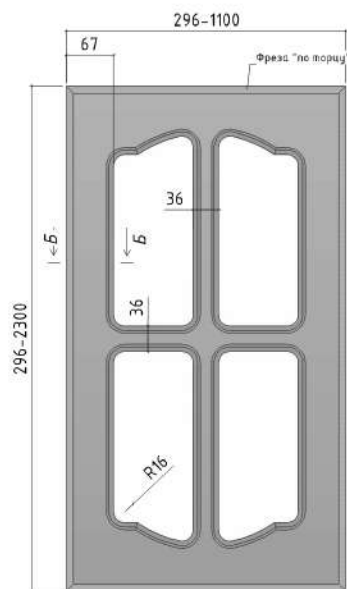

Витрина¹ решетка

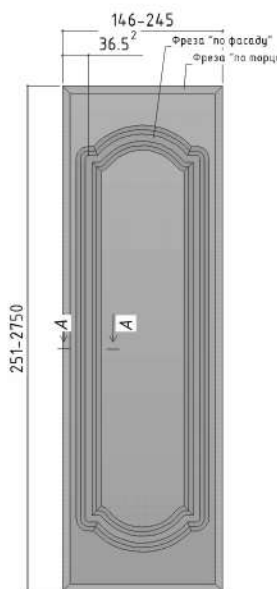

Бутылочница³

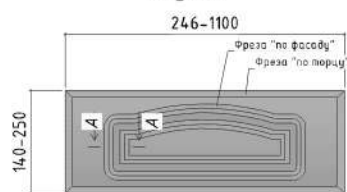

Ящик

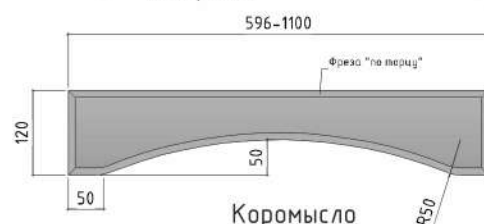

Коромысло

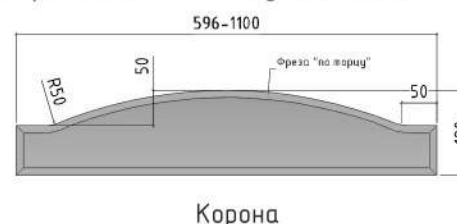

Корона

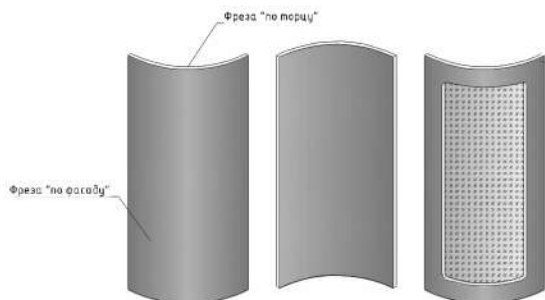

Глухой вогнутый

Глухой выгнутый

Витрина выгнутый

¹ На данный вид изделия открыта услуга нанесения выборки под наполнение (в ЛК «Витрина с выборкой»). Для того, чтобы заказать витрину с выборкой и штапиком необходимо выбрать соответствующую позицию в ЛК «Витрина с выборкой со штапиком». Параметры выборки 5x5 мм. ВНИМАНИЕ!!! При расчете габаритов наполнения необходимо учитывать ширину рамки (минус от габаритов готового изделия).
Формула расчета:

высота витрины - 125 мм.
ширина витрины - 125 мм.

² Размер указан до центра профиля инструмента.

³ Для варианта исполнения "бутылочница" с профилем фрезы №4 и №7 нанесение присадки под стандартную петлю d35 мм НЕВОЗМОЖНО. К таким изделиям необходимо использовать выкатную фурнитуру.

ВНИМАНИЕ: Выбор профилей для нанесения фрезеровки "по фасаду" и "по торцу" на радиусные изделия ограничен.

По фасаду открыты к выбору профили №3 и №4, по торцу возможно нанесение профиля №1, №9, №2. Для вариантов исполнения типа "витрина" действует правило, как и для плоских изделий (см. таблицу соответствия).

Все технические параметры радиусных изделий приведены на странице №67.

Возможный вариант профиля «по фасаду»

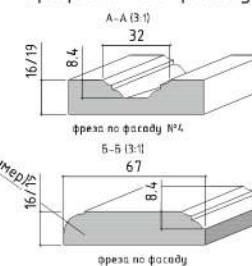

Возможный вариант профиля «по торцу»



Таблица соответствия

	фр. №1	фр. №2	фр. №4
фреза по фасаду №3	✓		
фреза по фасаду №4			✓
фреза по фасаду №7		✓	

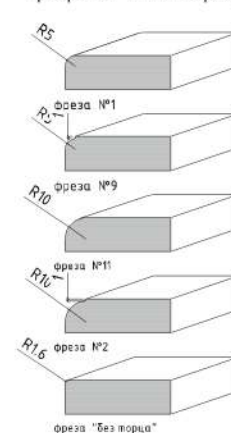
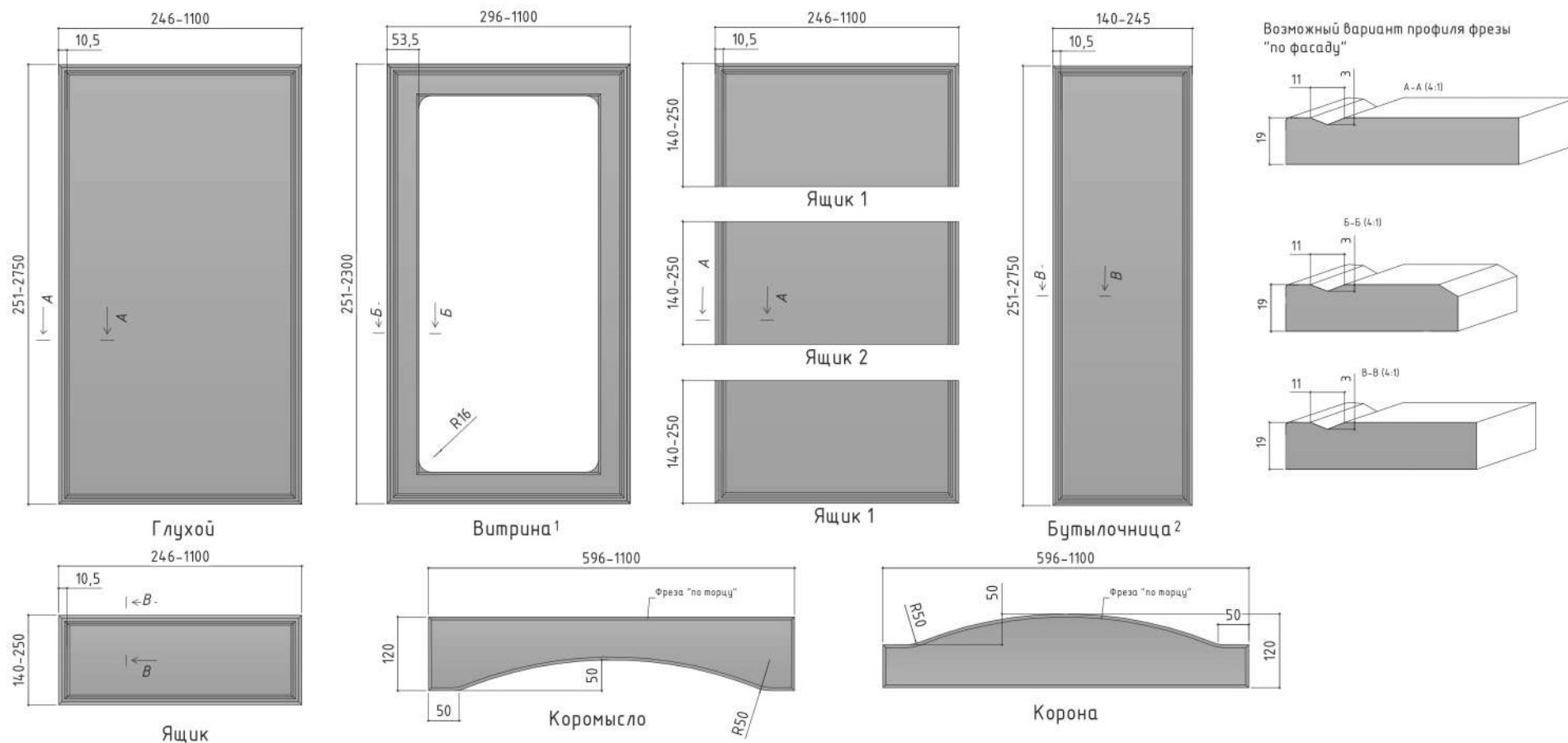

¹ На данный вид изделия открыта услуга нанесения выборки под наполнение (в ЛК "Витрина с выборкой"). Для того, чтобы заказать витрину с выборкой и штапиком необходимо выбрать соответствующую позицию в ЛК "Витрина с выборкой со штапиком". Параметры выборки 5x5 мм.

ВНИМАНИЕ!!! При расчете габаритов наполнения необходимо учитывать ширину рамки (минус от габарита готового изделия). Формула расчета:

высоты витрины - 98 мм.

ширина витрины - 98 мм.

² Для варианта исполнения "Бутылочница" нанесение присадки под стандартную петлю d35 мм НЕВОЗМОЖНО.

К таким изделиям необходимо использовать выкатную фурнитуру.

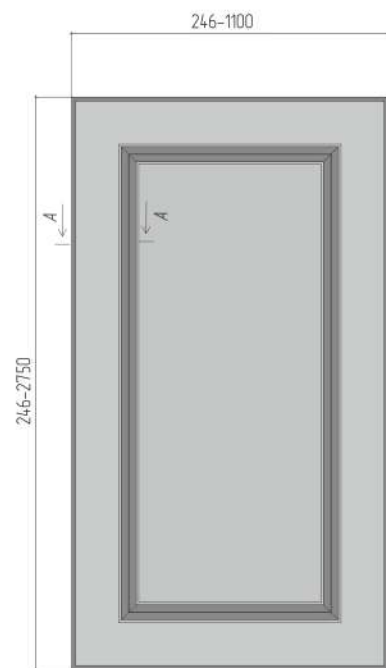

Глухой

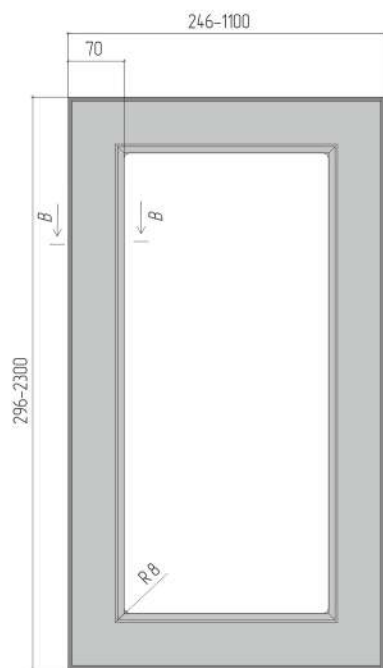

Витрина 1

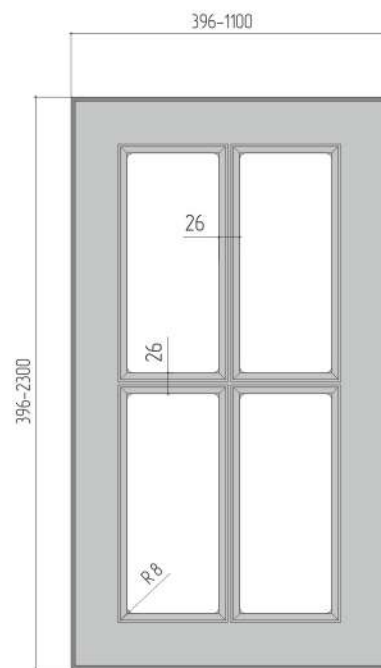

Витрина 1 решетка

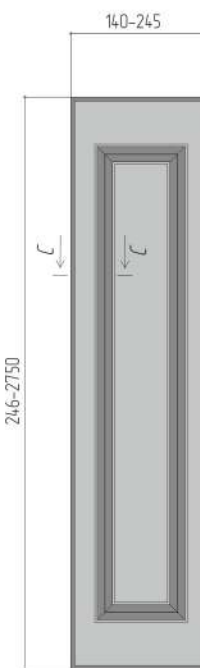

Бутылочница 2

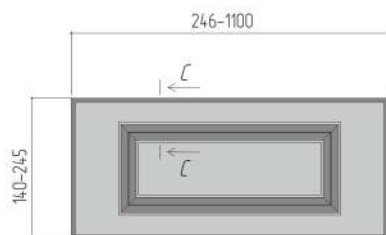

Ящик

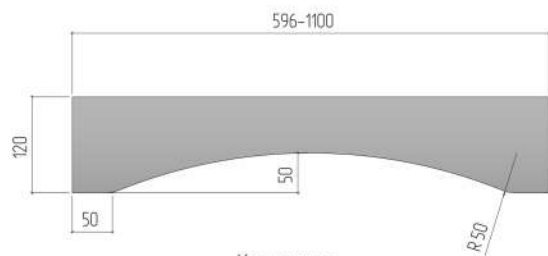

Коромысло

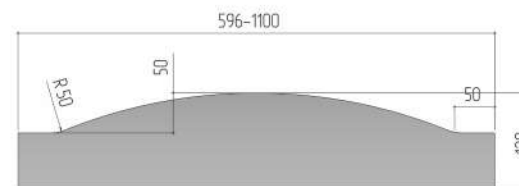

Корона

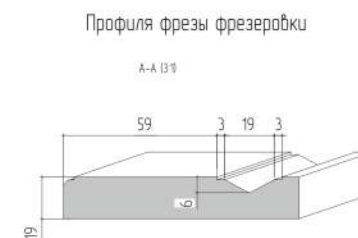

Профиля фрезы фрезеровки

A-A B11

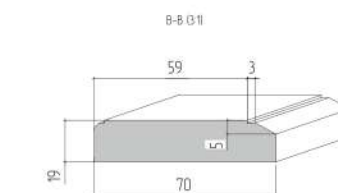

B-B B11

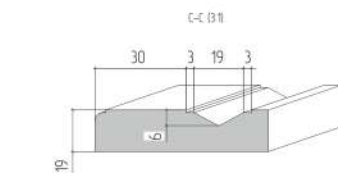

C-C B11

Возможный вариант профиля по торцу

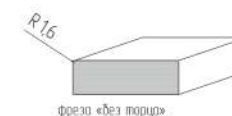

1 На данный вид изделия открыта услуга нанесения выборки под наполнение (в ЛК «Витрина с выборкой»). Для того, чтобы заказать витрину с выборкой и штапиком необходимо выбрать соответствующую позицию в ЛК «Витрина с выборкой со штапиком». Параметры выборки 5x5 мм. **ВНИМАНИЕ!!!** При расчете габаритов наполнения необходимо учитывать ширину рамки (минус от габаритов готового изделия). Формула расчета: высота витрины - 131 мм. ширина витрины - 131 мм.

2 данный вид изделия подойдет только для установки механизмов выкатного типа

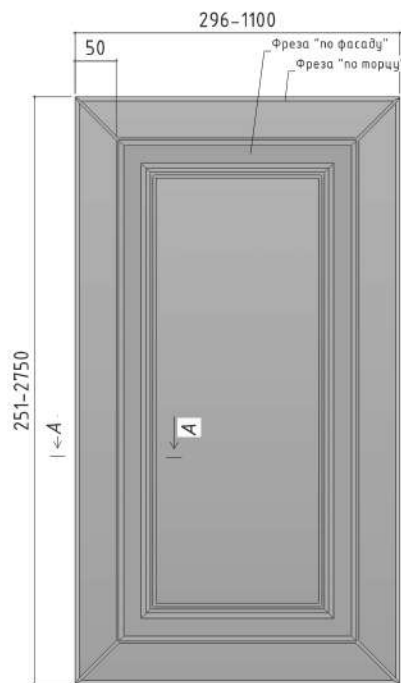

Глухой

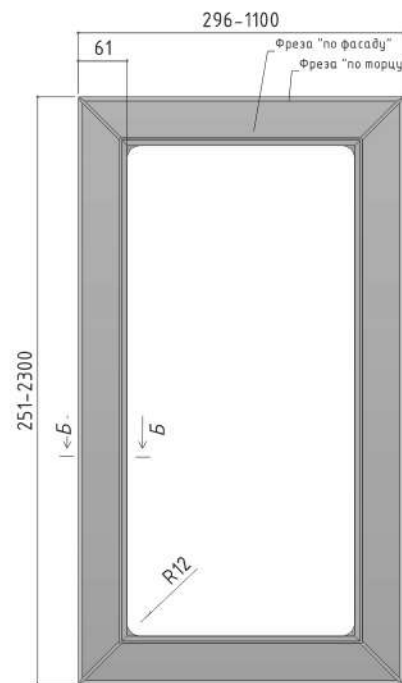

Витрина¹

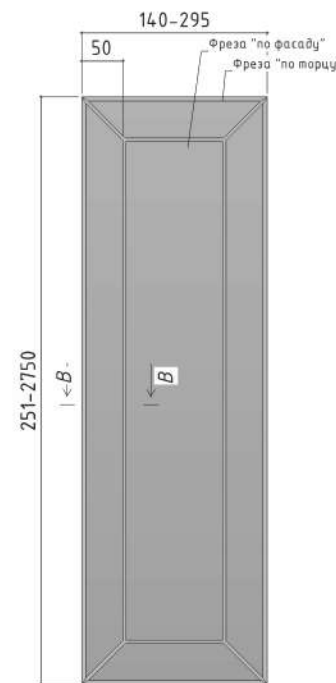

Бутылочница

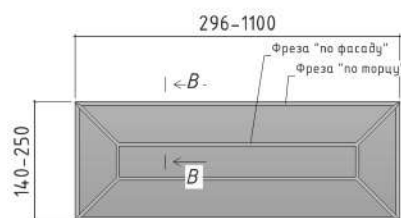
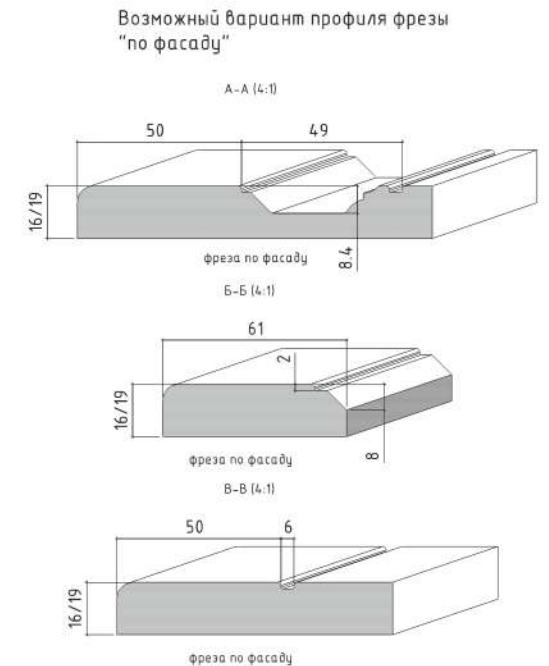

Ящик

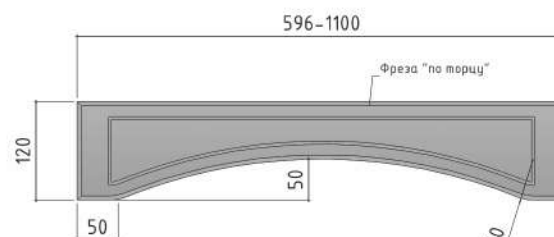

Коромысло

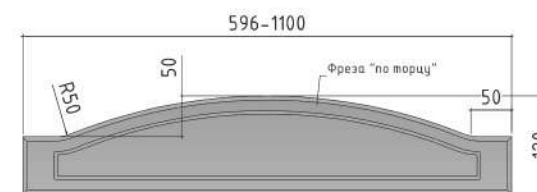

Корона

Возможный вариант профиля фрезы "по торцу"

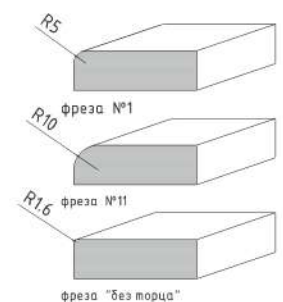

1 На данный вид изделия, выполненный на основе МДФ 19 мм, открыта услуга нанесения выборки под наполнение (в ЛК «Витрина с выборкой»). Для того, чтобы заказать витрину с выборкой и штапиком необходимо выбрать соответствующую позицию в ЛК «Витрина с выборкой со штапиком». Параметры выборки 5x5 мм. **ВНИМАНИЕ!!!** При расчете габаритов наполнения необходимо учитывать ширину рамки (минус от габаритов готового изделия).

Формула расчета:

высота витрины – 113 мм.

ширина витрины – 113 мм.

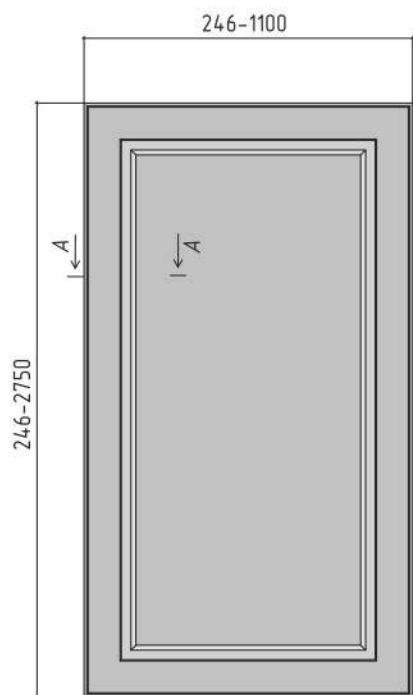

Глухой¹

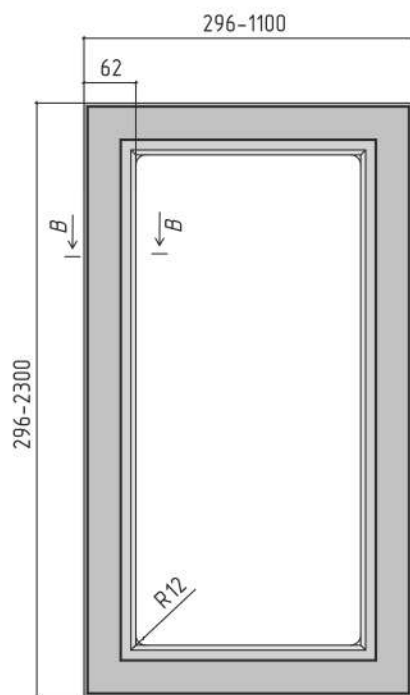

Витрина²

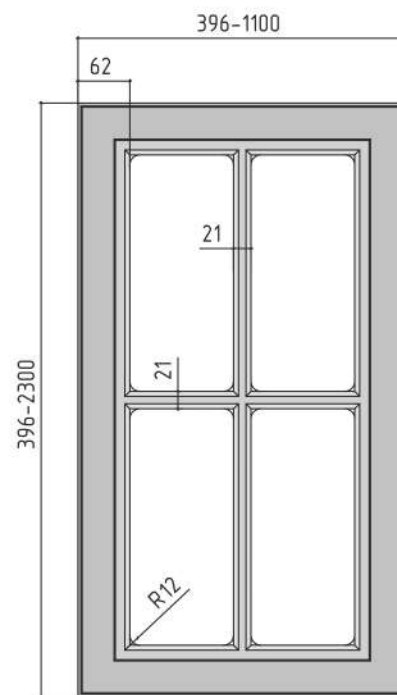

Витрина решетка²

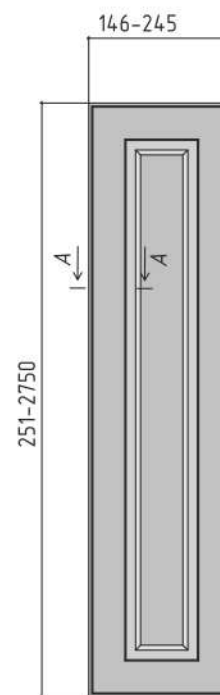

Бутылочница

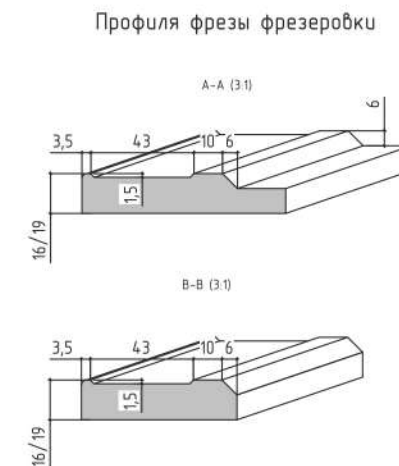

Возможный вариант профиля по торцу

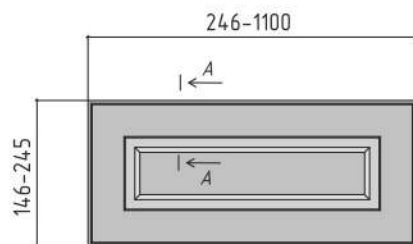
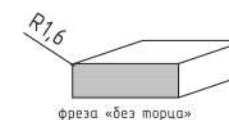

Ящик

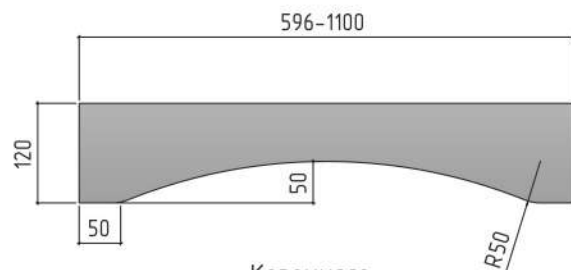

Коромысло

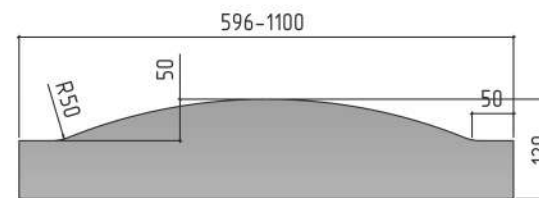

Корона

1 Глубина петли не более 12мм

2 На данный вид изделия открыта услуга нанесения выборки под наполнение (в ЛК «Витрина с выборкой»). Для того, чтобы заказать витрину с выборкой и штапиком необходимо выбрать соответствующую позицию в ЛК «Витрина с выборкой со штапиком». Параметры выборки 5x5 мм. **ВНИМАНИЕ!!!** При расчете габаритов наполнения необходимо учитывать ширину рамки (минус от габаритов готового изделия). Формула расчета:
 высота витрины – 116 мм.
 ширина витрины – 116 мм.

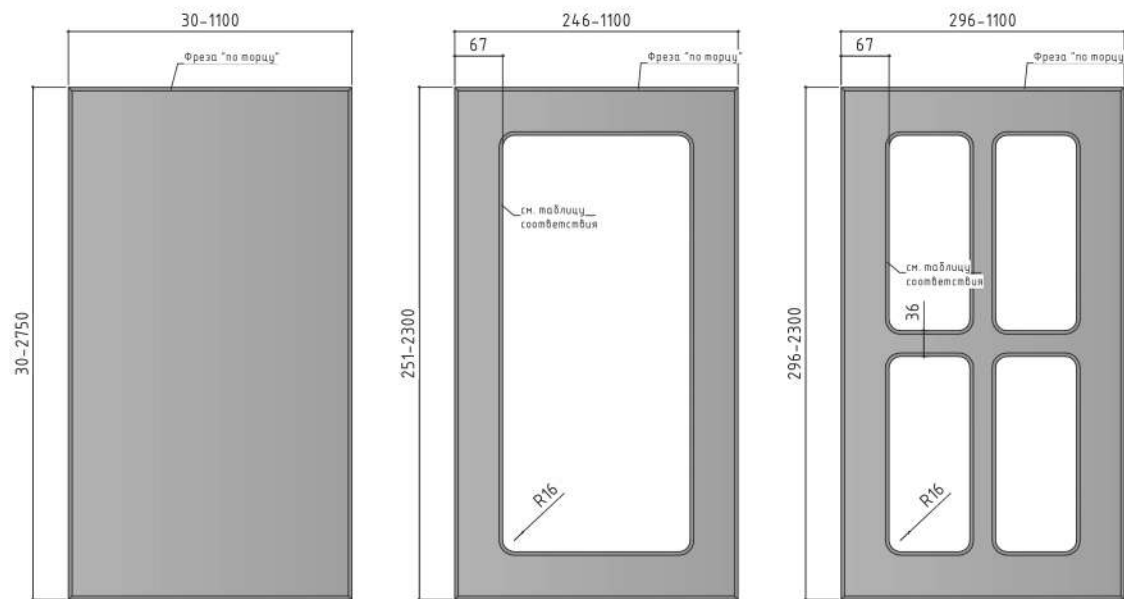

Глухой*

Витрина¹

Витрина¹ решетка

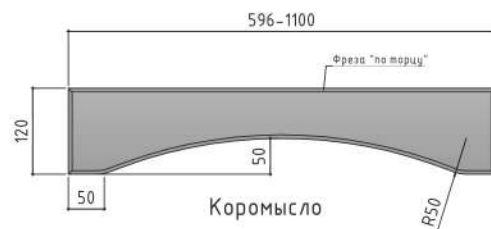

Корысло

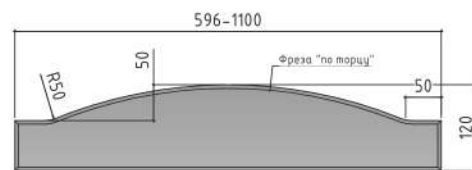

Корона

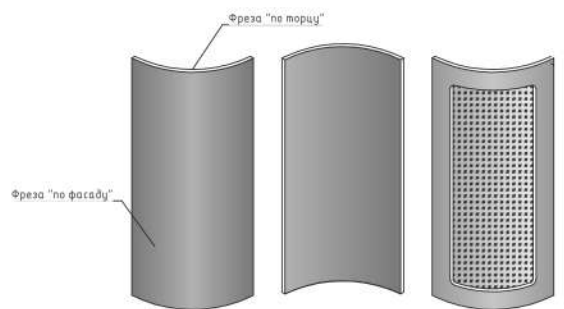

Глухой выгнутый

Глухой вогнутый

Витрина выгнутый

Возможный вариант профиля фрезы "по торцу"



Таблица соответствия

	фр. №1	фр. №2
фреза по торцу №1	✓	
фреза по торцу №2		✓
фреза по торцу №3	✓	
фреза по торцу №8	✓	
фреза по торцу №9	✓	
фреза по торцу №11	✓	
фреза "без торца"	✓	

¹ На данный вид изделия открыта услуга нанесения выборки под наполнение (в ЛК «Витрина с выборкой»). Для того, чтобы заказать витрину с выборкой и штапиком необходимо выбрать соответствующую позицию в ЛК «Витрина с выборкой со штапиком». Параметры выборки 5x5 мм. **ВНИМАНИЕ!!!** При расчете габаритов наполнения необходимо учитывать ширину рамки (минус от габаритов готового изделия). Формула расчета: высота витрины - 125 мм, ширина витрины - 125 мм.

ВНИМАНИЕ: Нанесение фрезеровки "по торцу" на радиусные изделия ограничен.

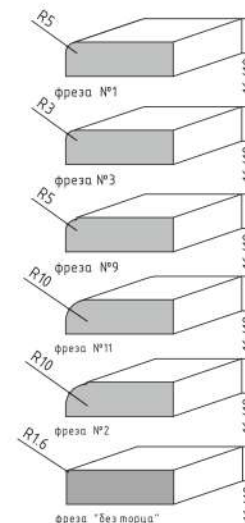
Возможно нанесение профиля №1, №9 и №2. Для вариантов исполнения типа "витрина" действуют правила, как и для плоских изделий (см. таблицу соответствия).

При высоте или ширине в диапазоне 30-48 мм фреза по краю всегда "без торца" (для всех фрез по торцу указанных в основном бланке заказа).

При высоте или ширине в диапазоне 48-99 мм фреза по краю всегда "Фреза №1" (для всех остальных фрез по торцу) или "Фреза №9" и "Фреза №3" (если она указана в основном бланке заказа).

При высоте или ширине 100 мм и выше фрезы по краю наносятся фреза по торцу указанная в основном бланке заказа.

*Минимальный размер изделия 30x300 мм или 300x30 мм.

Все технические параметры радиусных изделий приведены на странице №67.

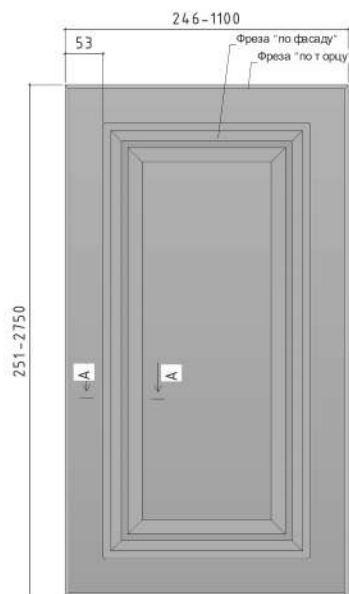

Глухой

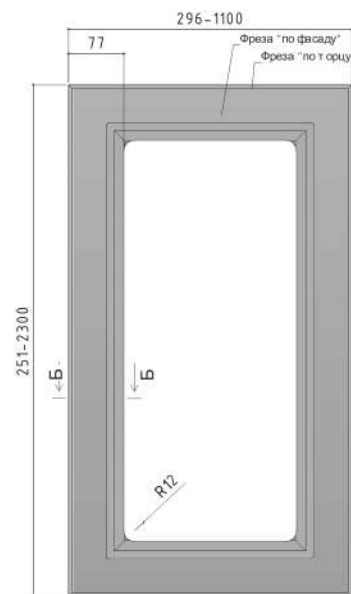

Витрина¹

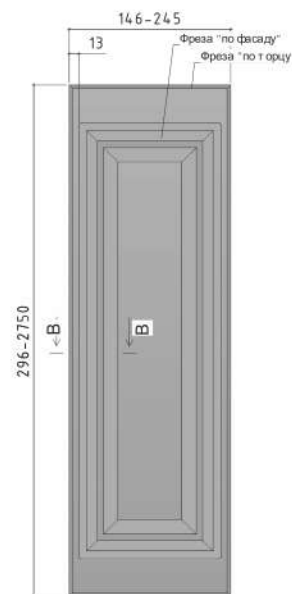

Бутылочница²

Возможный вариант профиля «по фасаду»
А-А (4-1)

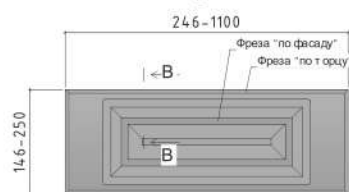
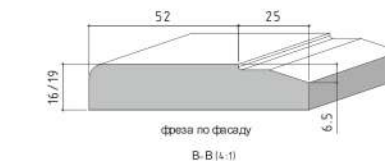
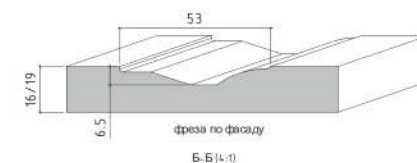

Ящик

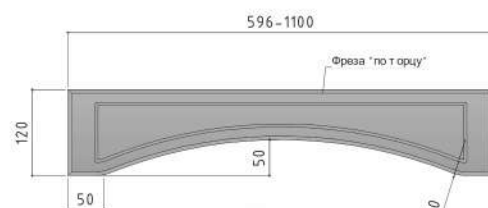

Коромысло

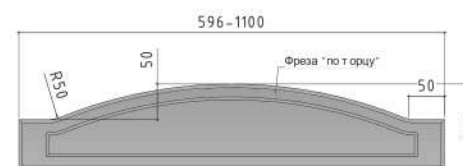

Корона

Возможный вариант профиля «по торцу»

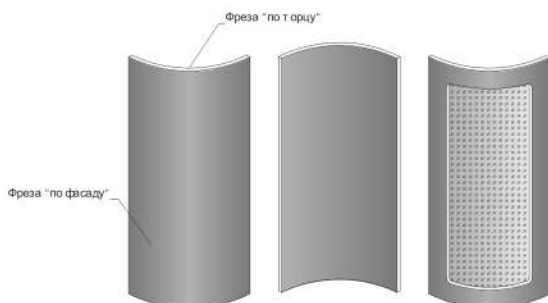
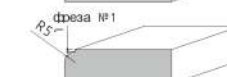

Глухой выгнутый

Глухой выгнутый

Витрина выгнутый

¹ На данный вид изделия, выполненный на основе МДФ 19 мм, открыта услуга нанесения выборки под наполнение (в ЛК «Витрина с выборкой»). Для того, чтобы заказать витрину с выборкой и штапиком необходимо выбрать соответствующую позицию в ЛК «Витрина с выборкой со штапиком». Параметры выборки 5x5 мм. ВНИМАНИЕ!!! При расчете габаритов наполнения необходимо учитывать ширину рамки (минус от габаритов готового изделия).

Формула расчета:

высота витрины - 145 мм.

ширина витрины - 145 мм.

² Для варианта исполнения "бутылочница" нанесение присадки под стандартную петлю d35 мм НЕВОЗМОЖНО. К таким изделиям необходимо использовать выкатную фурнитуру.

Все технические параметры радиусных изделий приведены на странице №67.

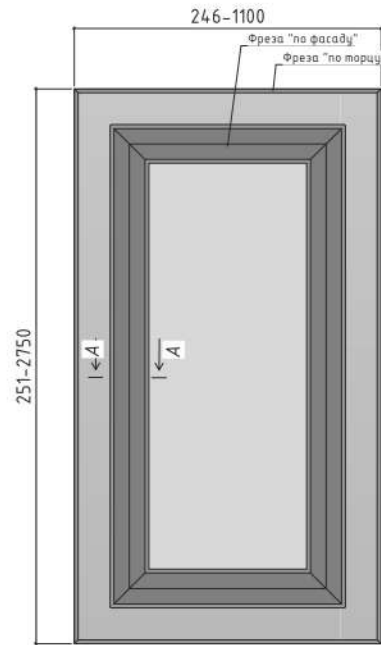

Глухой

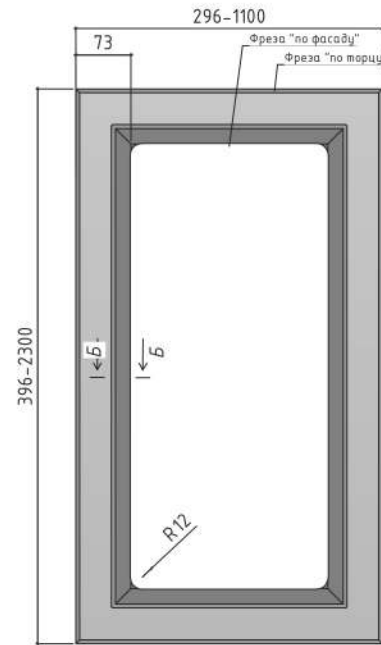

Витрина¹

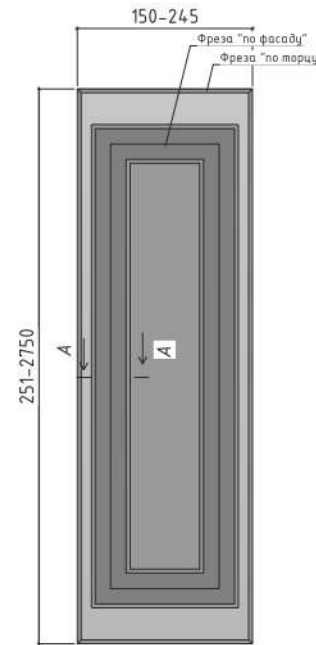

Бутылочница

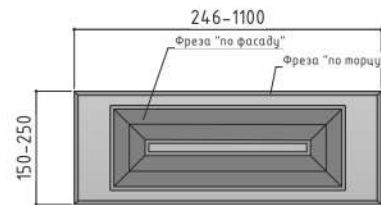

Ящик

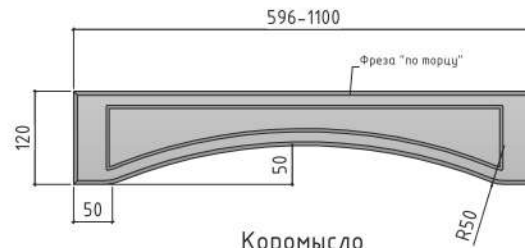

Коромысло

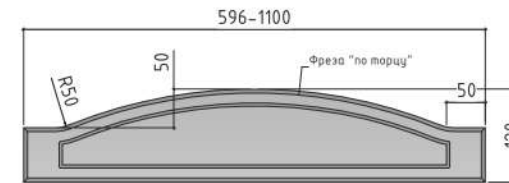

Корона

Возможный вариант профиля фрезы "по фасаду"

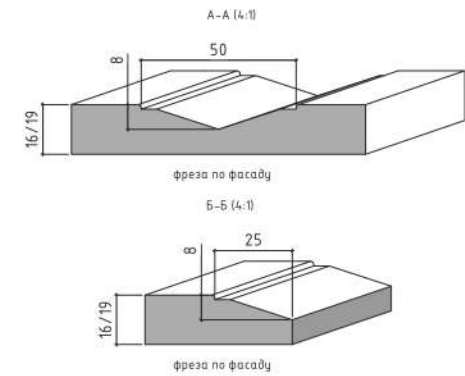

Возможный вариант профиля фрезы "по торцу"

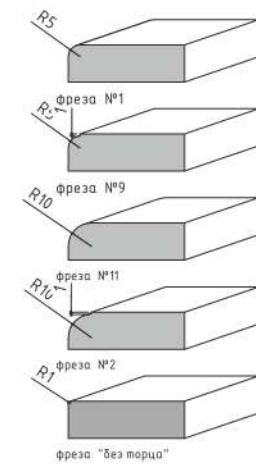

1 На данный вид изделия, выполненный на основе МДФ 19 мм, открыта услуга нанесения выборки под наполнение (в ЛК «Витрина с выборкой»). Для того, чтобы заказать витрину с выборкой и штапиком необходимо выбрать соответствующую позицию в ЛК «Витрина с выборкой со штапиком». Параметры выборки 5x5 мм.

ВНИМАНИЕ!!! При расчете габаритов наполнения необходимо учитывать ширину рамки (минус от габаритов готового изделия).

Формула расчета:

высота витрины – 133 мм.

ширина витрины – 133 мм.

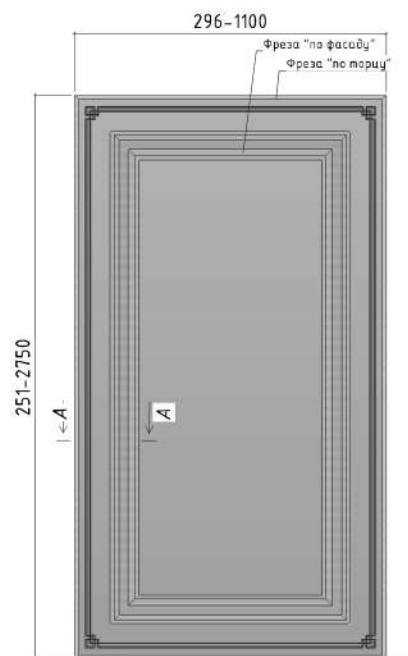

Глухой

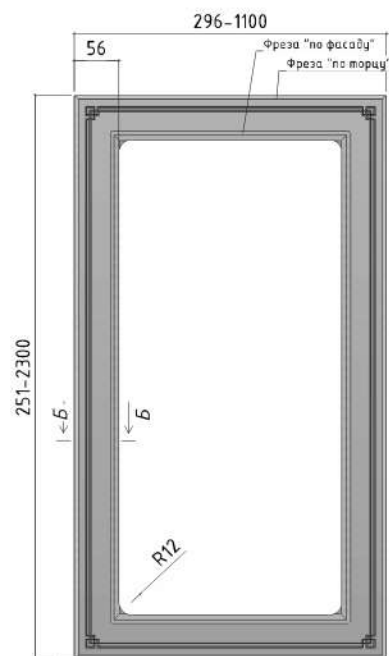

Витрина 1

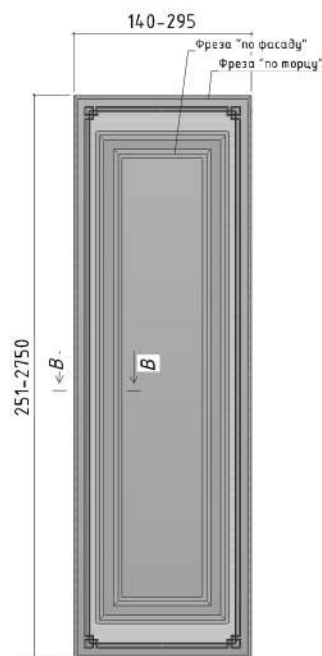

Бутылочница

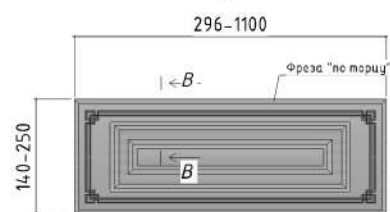

Ящик

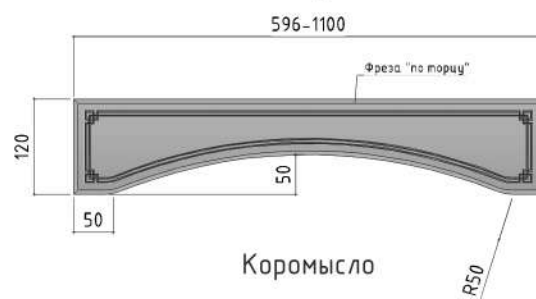

Коромысло

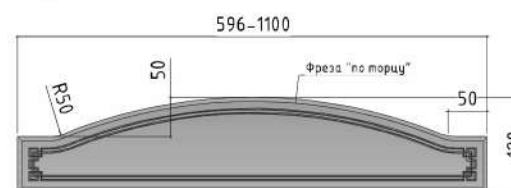

Корона

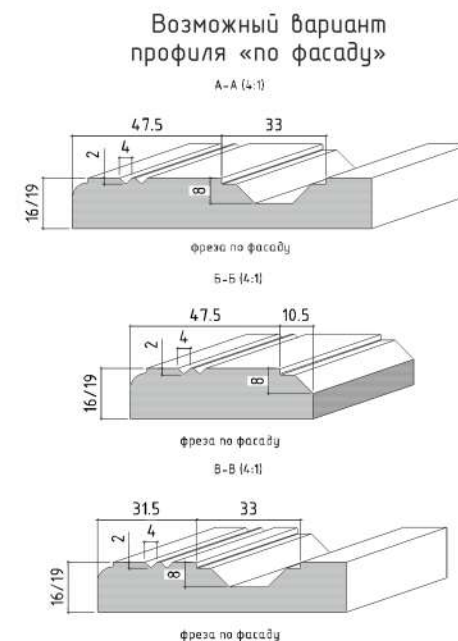

Возможный вариант профиля «по фасаду»

A-A (4:1)

фреза по фасаду

Б-Б (4:1)

фреза по фасаду

В-В (4:1)

фреза по фасаду

Возможный вариант профиля «по торцу»

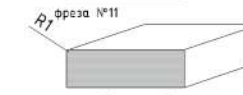
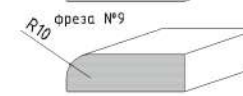
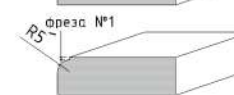

фреза "без торца"

1 На данный вид изделия, выполненный на основе МДФ 19 мм, открыта услуга нанесения выборки под наполнение (в ЛК «Витрина с выборкой»). Для того, чтобы заказать витрину с выборкой и штапиком необходимо выбрать соответствующую позицию в ЛК «Витрина с выборкой со штапиком». Параметры выборки 5x5 мм.

ВНИМАНИЕ!!! При расчете габаритов наполнения необходимо учитывать ширину рамки (минус от габаритов готового изделия).

Формула расчета:

высота витрины - 103 мм.

ширина витрины - 103 мм.

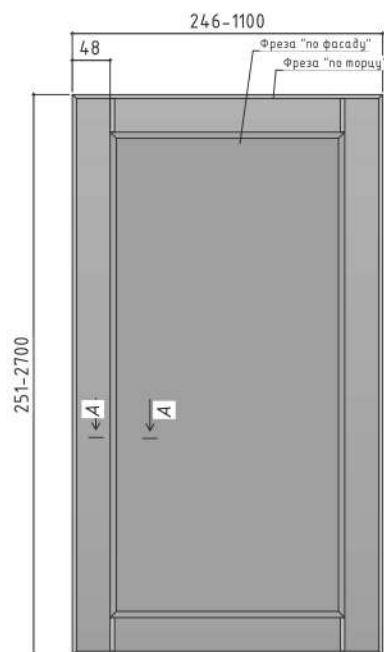

Глухой

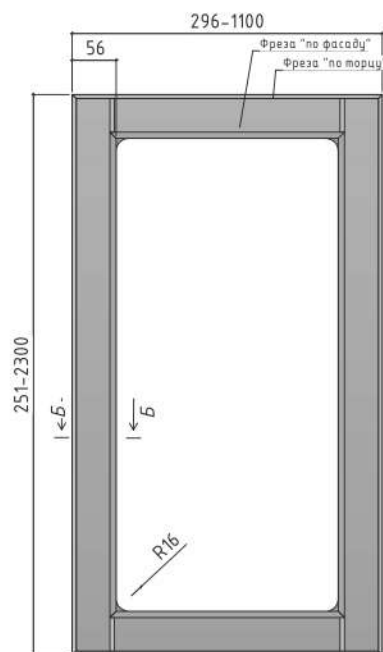

Витрина¹

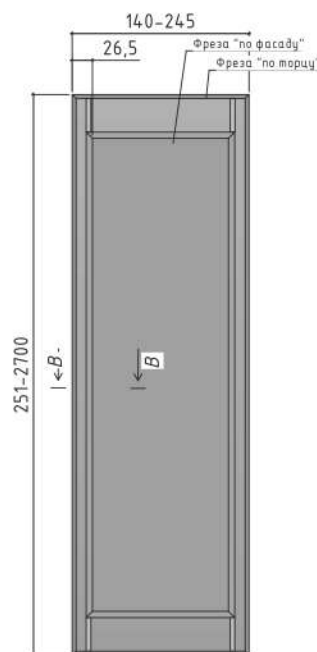

Бутылочница²

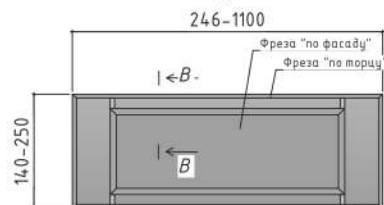

Ящик

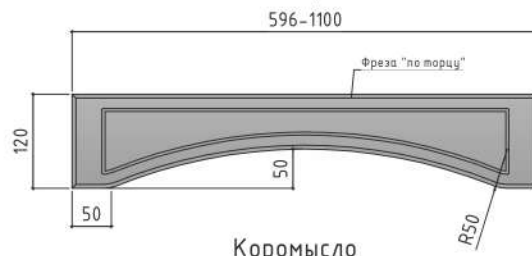

Коромысло

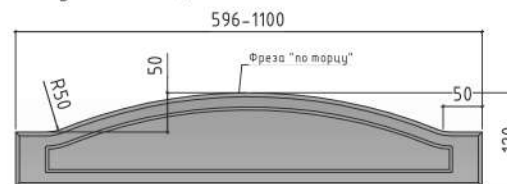

Корона

Возможный вариант профиля фрезы "по фасаду"

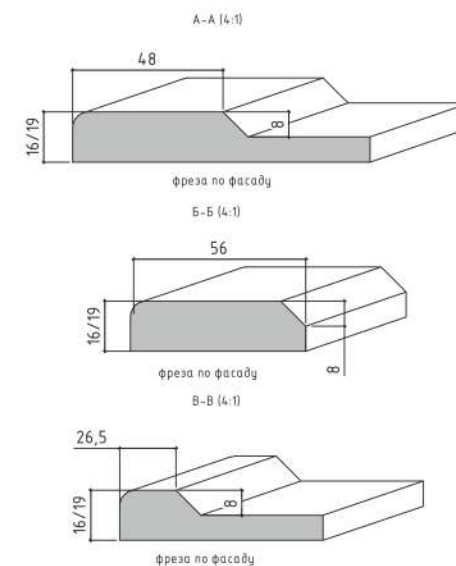

Возможный вариант профиля фрезы "по торцу"

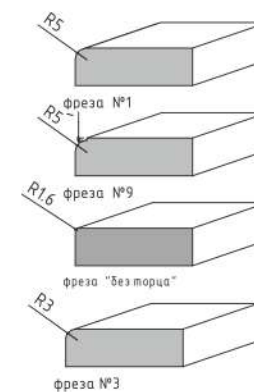

1 На данный вид изделия, выполненный на основе МДФ 19 мм, открыта услуга нанесения выборки под наполнение (в ЛК «Витрина с выборкой»). Для того, чтобы заказать витрину с выборкой и штапиком необходимо выбрать соответствующую позицию в ЛК «Витрина с выборкой со штапиком». Параметры выборки 5x5 мм. ВНИМАНИЕ!!! При расчете габаритов наполнения необходимо учитывать ширину рамки (минус от габаритов готового изделия).
Формула расчета:
высота витрины - 103 мм.
ширина витрины - 103 мм.

2 Для варианта исполнения "бутылочница" нанесение присадки под стандартную петлю d35 мм НЕВОЗМОЖНО. К таким изделиям необходимо использовать выкатную фурнитуру.

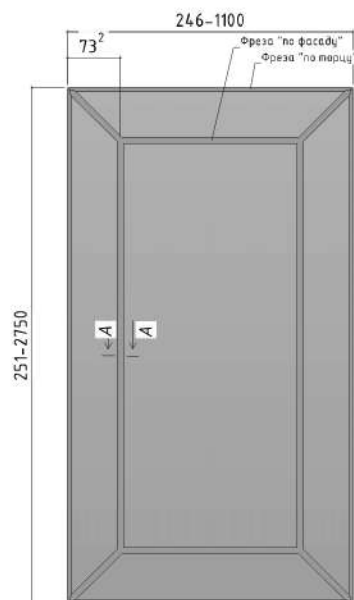

Глухой

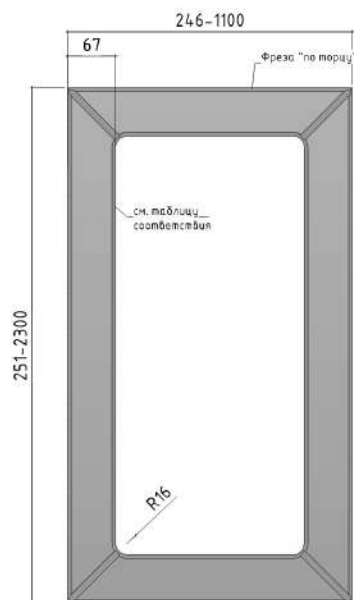

Витрина¹

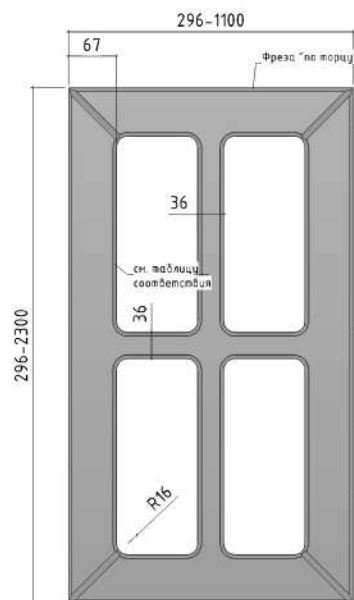

Витрина¹ решетка

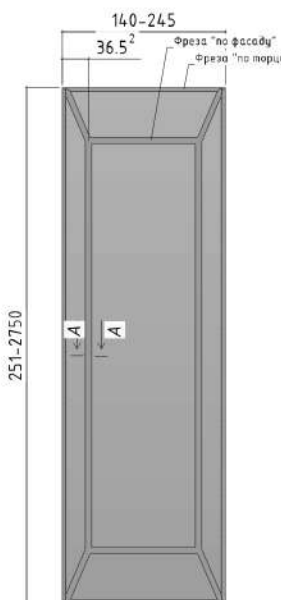

Бутылочница

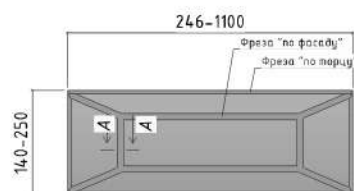

Ящик

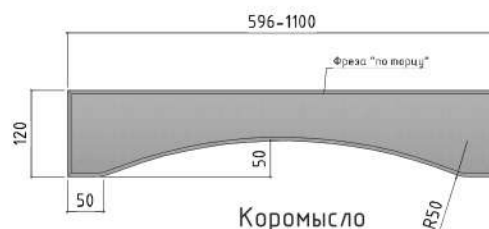

Коромысло

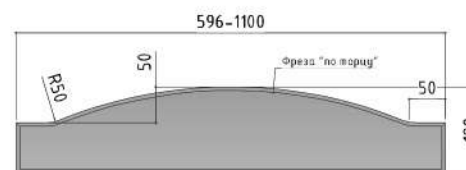

Корона

Возможный вариант профиля «по фасаду»

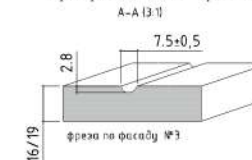

Возможный вариант профиля «по торцу»

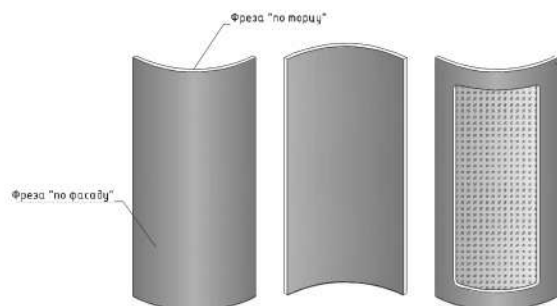
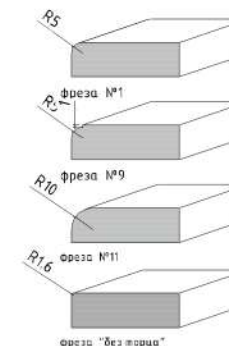

Глухой вогнутый

Глухой выгнутый

Витрина выгнутый

¹ На данный вид изделия открыта услуга нанесения выборки под наполнение (в ЛК «Витрина с выборкой»). Для того, чтобы заказать витрину с выборкой и штапиком необходимо выбрать соответствующую позицию в ЛК «Витрина с выборкой со штапиком». Параметры выборки 5x5 мм. **ВНИМАНИЕ!!!** При расчете габаритов наполнения необходимо учитывать ширину рамки (минус от габаритов готового изделия). Формула расчета:
 высота витрины - 125 мм.
 ширина витрины - 125 мм.

² Размер указан до центра профиля инструмента.

ВНИМАНИЕ: Выбор профилей для нанесения фрезеровки "по фасаду" и "по торцу" на радиусные изделия ограничен. По фасаду открыт профиль №3, по торцу возможно нанесение профиля №1, №9, №2.

Для вариантов исполнения типа "витрина" действуют правила, как и для плоских изделий (см. таблицу соответствия).

Все технические параметры радиусных изделий приведены на странице №67.

Таблица соответствия

фреза по фасаду	фр. №1	фр. №2	фр. №4
фр. №3	✓		

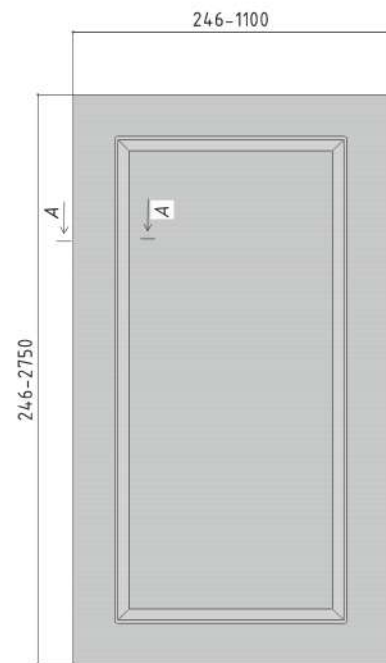

Глухой

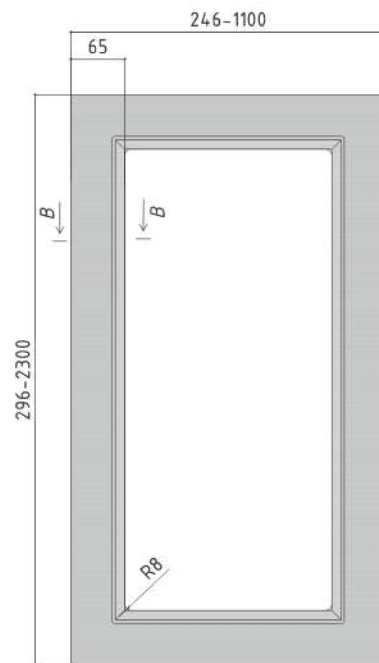

Витрина¹

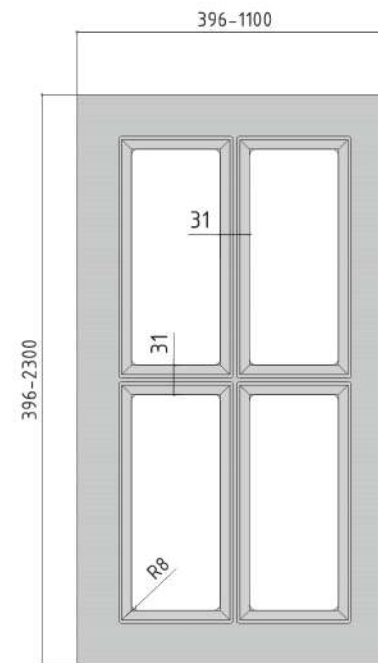

Витрина¹ решетка

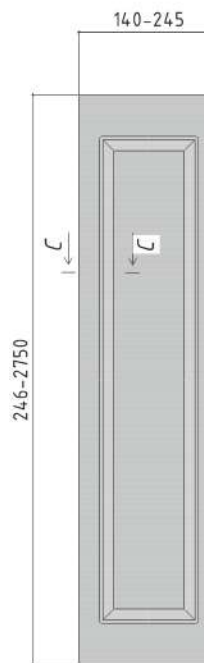

Бутылочница²

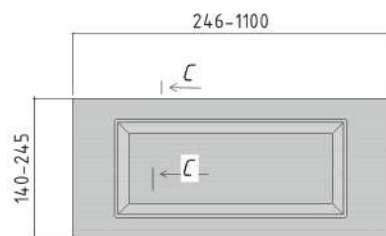

Ящик

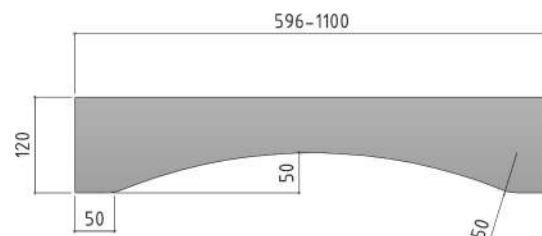

Коромысло

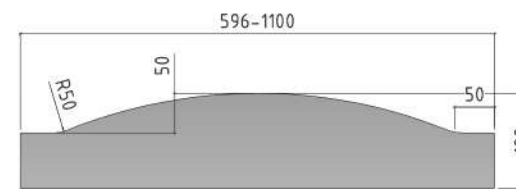

Корона

Профиля фрезы фрезеровки

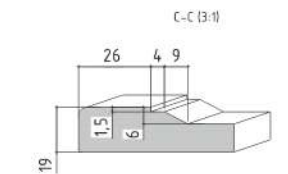
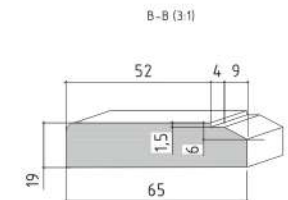
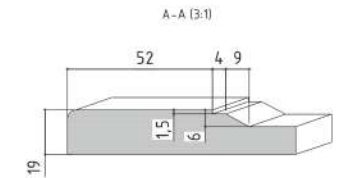

Возможный вариант профиля по торцу

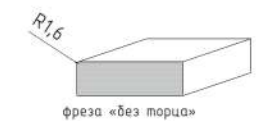

¹ На данный вид изделия открыта услуга нанесения выборки под наполнение (в ЛК «Витрина с выборкой»). Для того, чтобы заказать витрину с выборкой и штапиком необходимо выбрать соответствующую позицию в ЛК «Витрина с выборкой со штапиком». Параметры выборки 5x5 мм. **ВНИМАНИЕ!!!** При расчете габаритов наполнения необходимо учитывать ширину рамки (минус от габаритов готового изделия). Формула расчета:
 высота витрины - 121 мм.
 ширина витрины - 121 мм.

² данный вид изделия подойдет только для установки механизмов выкатного типа

ФРЕЗЕРОВКА ПРОВАНС

Фрезеровка коллекции «Classic» категория D

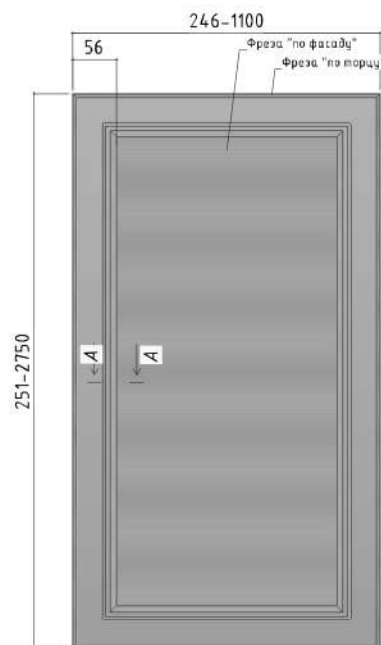

Глухой

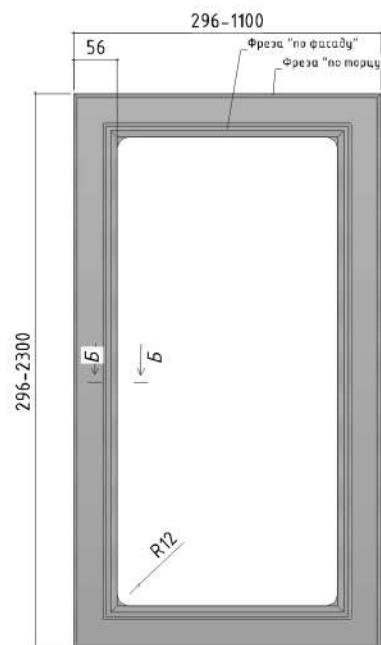

Витрина 1

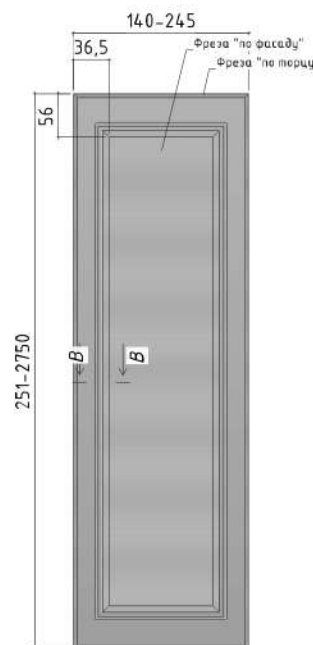

Бутылочница

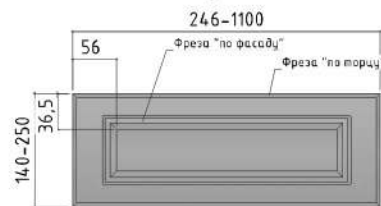

Ящик

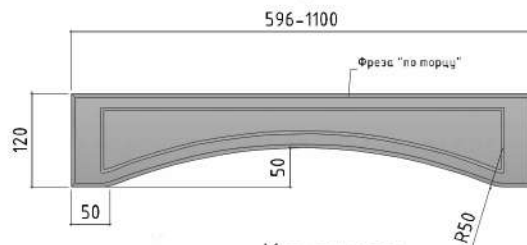

Коромысло

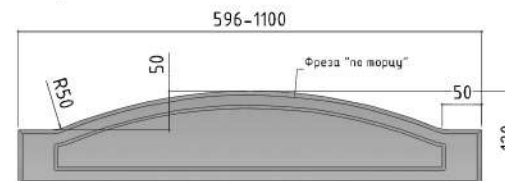

Корона

Возможный вариант профиля «по фасаду»

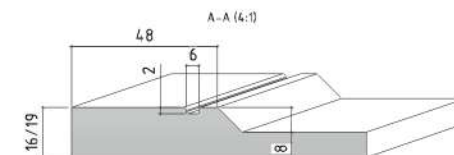

фреза по фасаду

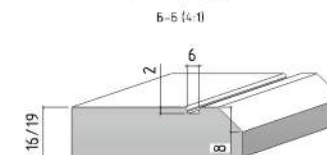

фреза по фасаду

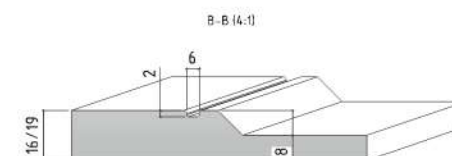

фреза по фасаду

Возможный вариант профиля «по торцу»

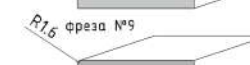
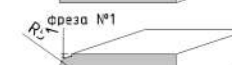

фреза "без торца"

1 На данный вид изделия, выполненный на основе МДФ 19 мм, открыта услуга нанесения выборки под наполнение (в ЛК «Витрина с выборкой»). Для того, чтобы заказать витрину с выборкой и штапиком необходимо выбрать соответствующую позицию в ЛК «Витрина с выборкой со штапиком». Параметры выборки 5x5 мм.

ВНИМАНИЕ!!! При расчете габаритов наполнения необходимо учитывать ширину рамки (минус от габаритов готового изделия).

Формула расчета:

высота витрины - 103 мм.

ширина витрины - 103 мм.

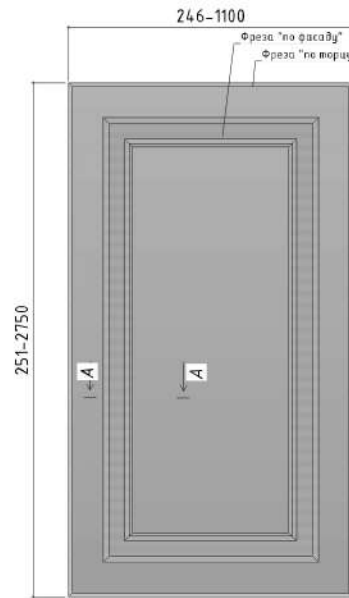

Глухой

246-1100

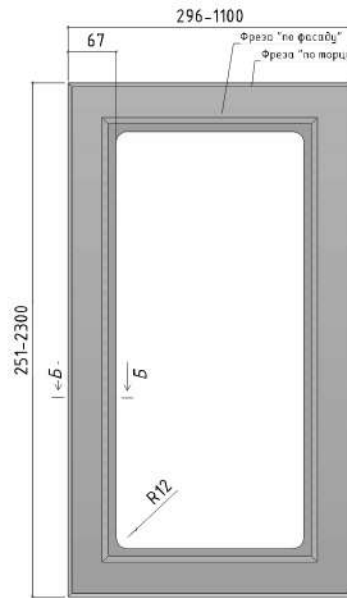

Витрина¹

596-1100

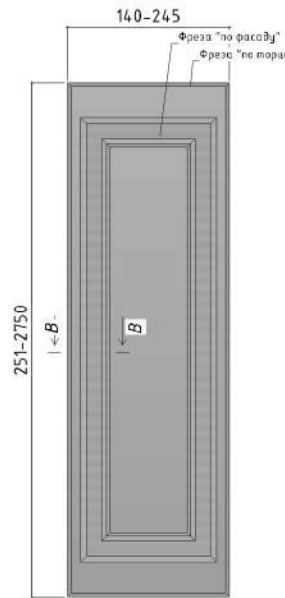

Бутылочница²

596-1100

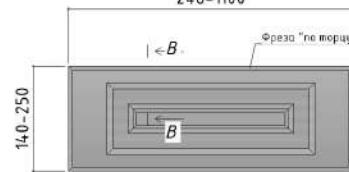

Ящик

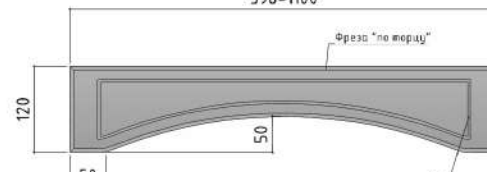

Коромысло

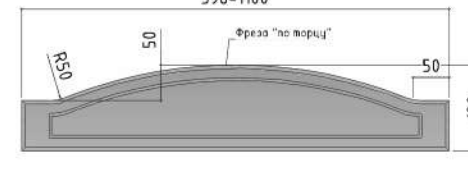

Корона

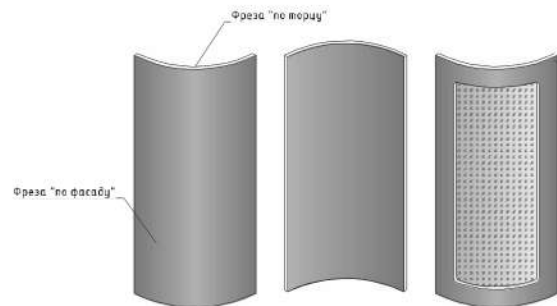

Глухой
вогнутый

Глухой
выгнутый

Витрина
выгнутый

1 На данный вид изделия, выполненный на основе МДФ 19 мм, открыта услуга нанесения выборки под наполнение (в ЛК «Витрина с выборкой»). Для того, чтобы заказать витрину с выборкой и штапиком необходимо выбрать соответствующую позицию в ЛК «Витрина с выборкой со штапиком». Параметры выборки 5x5 мм. **ВНИМАНИЕ!!!** При расчете габаритов наполнения необходимо учитывать ширину рамки (минус от габаритов готового изделия). Формула расчета:
высота витрины - 125 мм.
ширина витрины - 125 мм.

2 Для варианта исполнения "бутылочница" нанесение присадки под стандартную петлю d35 мм НЕВОЗМОЖНО. К таким изделиям необходимо использовать выкатную фурнитуру.

Все технические параметры радиусных изделий приведены на странице №67.

Возможный вариант
профиля «по фасаду»

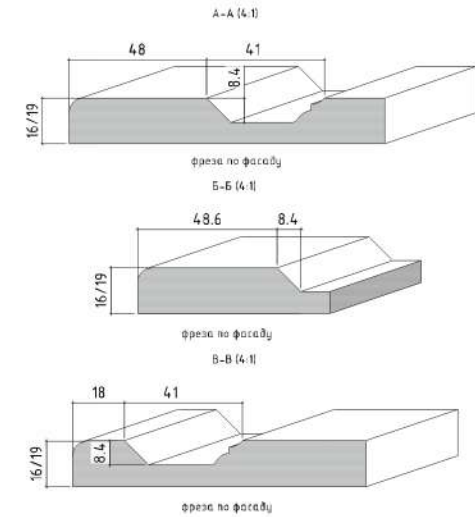

Возможный вариант
профиля «по торцу»

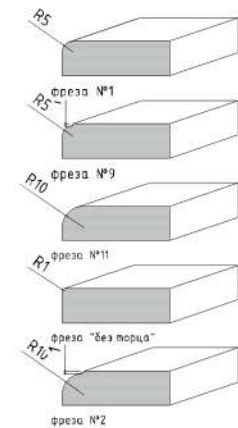



Глухой
246-1100

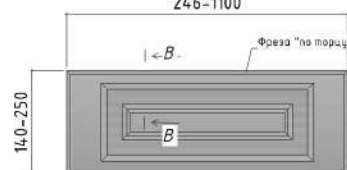

Ящик

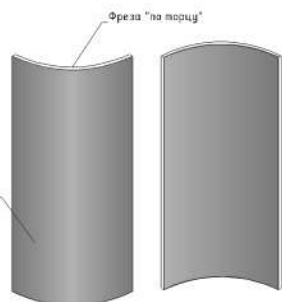

**Глухой
вогнутый**

**Глухой
выгнутый**

**Витрина
выгнутый**

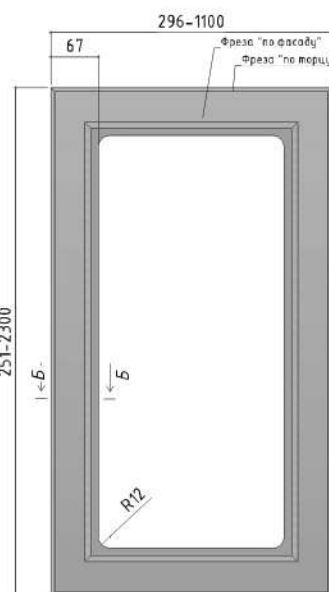

Витрина¹
596-1100

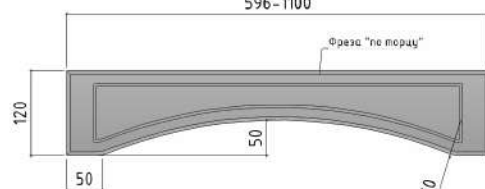

Коромысло

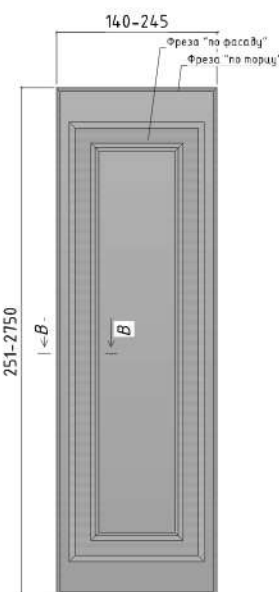

Бутылочница²
596-1100

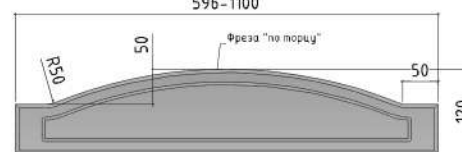

Корона

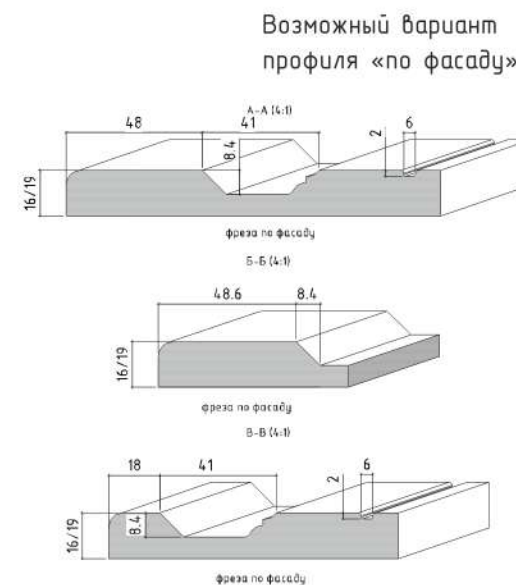

Возможный вариант
профиля «по фасаду»

Возможный вариант
профиля «по торцу»

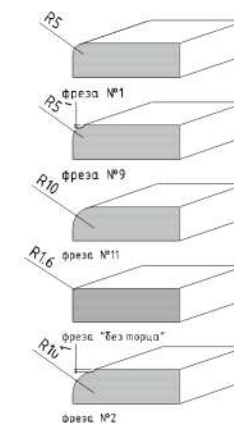

¹ На данный вид изделия, выполненный на основе МДФ 19 мм, открыта услуга нанесения выборки под наполнение (в ЛК «Витрина с выборкой»). Для того, чтобы заказать витрину с выборкой и штапиком необходимо выбрать соответствующую позицию в ЛК «Витрина с выборкой со штапиком». Параметры выборки 5x5 мм. **ВНИМАНИЕ!!!** При расчете габаритов наполнения необходимо учитывать ширину рамки (минус от габаритов готового изделия). Формула расчета:
высота витрины - 125 мм.
ширина витрины - 125 мм.

² Для варианта исполнения «бутылочница» нанесение присадки под стандартную петлю d35 мм НЕВОЗМОЖНО. К таким изделиям необходимо использовать выкатную фурнитуру.

Все технические параметры радиусных изделий приведены на странице №67.

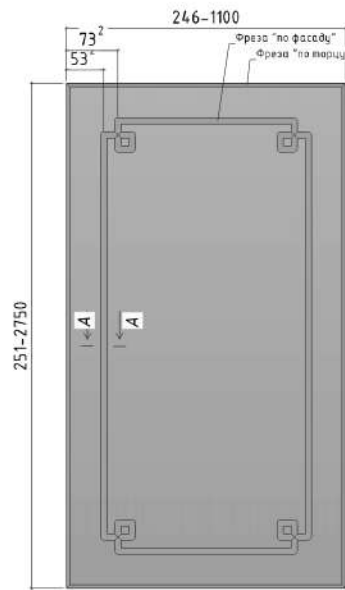

Глухой

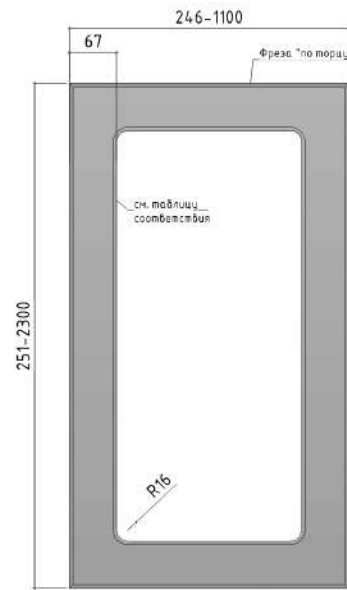

Витрина¹

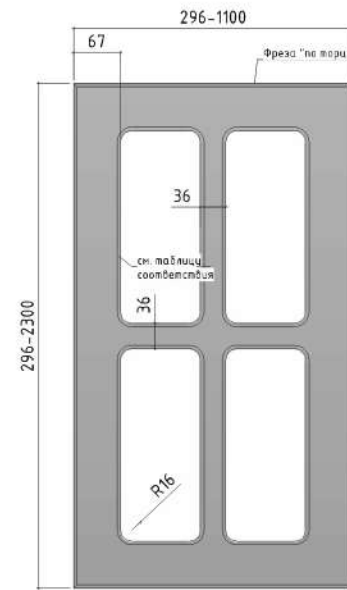

Витрина¹ решетка

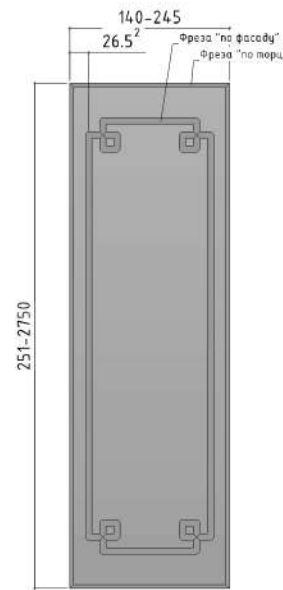

Бутылочница

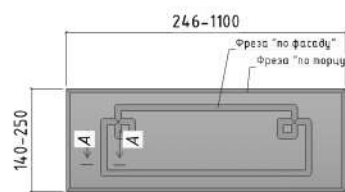

Ящик

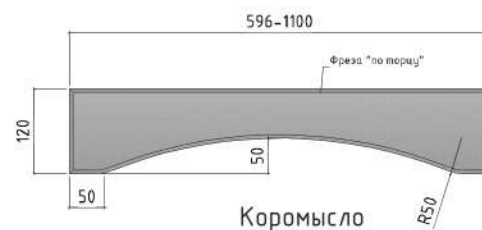

Коромысло

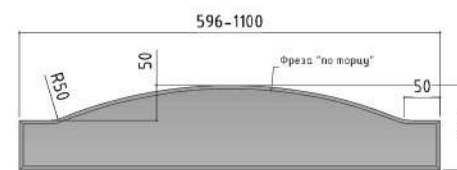

Корона

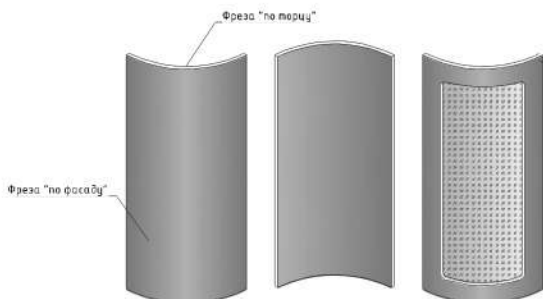

Глухой выгнутый

Глухой вогнутый

Витрина выгнутый

¹ На данный вид изделия открыта услуга нанесения выборки под наполнение (в ЛК «Витрина с выборкой»). Для того, чтобы заказать витрину с выборкой и штапиком необходимо выбрать соответствующую позицию в ЛК «Витрина с выборкой со штапиком». Параметры выборки 5x5 мм. **ВНИМАНИЕ!!!** При расчете габаритов наполнения необходимо учитывать ширину рамки (минус от габаритов готового изделия). Формула расчета:

высота витрины – 125 мм.
ширина витрины – 125 мм.

² Размер указан до центра профиля инструмента.

ВНИМАНИЕ: Выбор профилей для нанесения фрезеровки "по фасаду" и "по торцу" на радиусные изделия ограничен. По фасаду открыт профиль №3, по торцу возможно нанесение профиля №1, №9, №2. Для вариантов исполнения типа "витрина" действуют правила, как и для плоских изделий (см. таблицу соответствия).

Все технические параметры радиусных изделий приведены на странице №67.

Возможный вариант профиля «по фасаду»

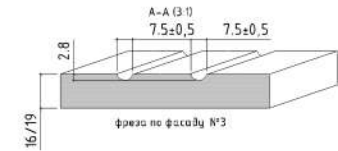

Возможный вариант профиля «по торцу»



Таблица соответствия

	фр. №1	фр. №2	фр. №4
фреза по фасаду №3	✓		

ФРЕЗЕРОВКА РИМИНИ

Фрезеровка коллекции «Classic» категория D

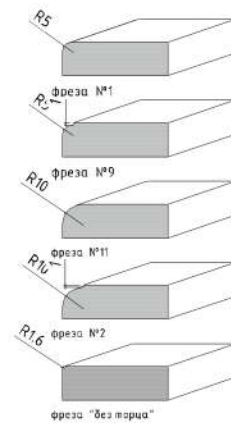
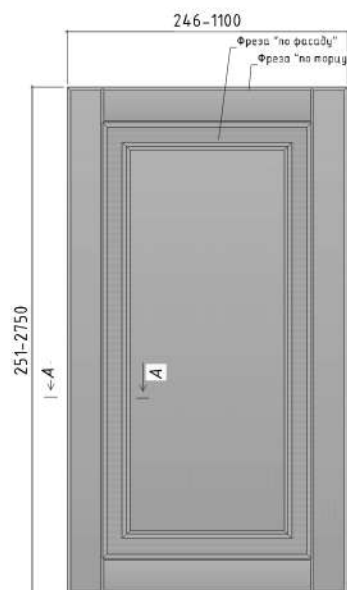

Глухой

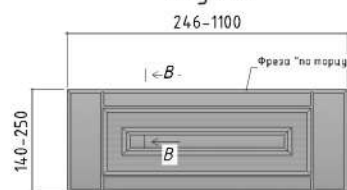

Ящик

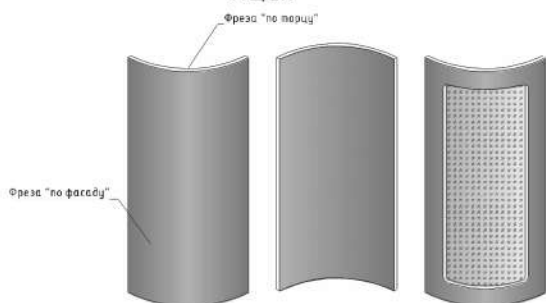

Глухой
выгнутый

Глухой
выгнутый

Витрина
выгнутый

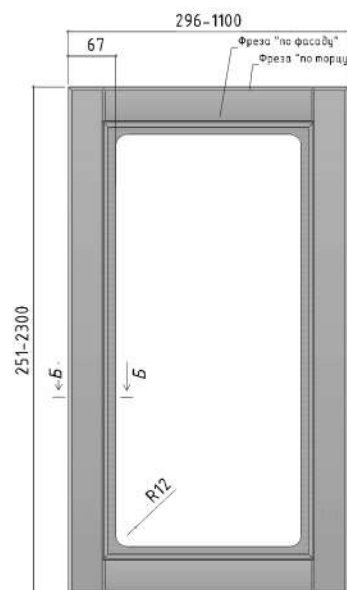

Витрина¹

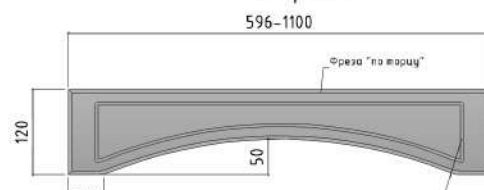

Коромысло

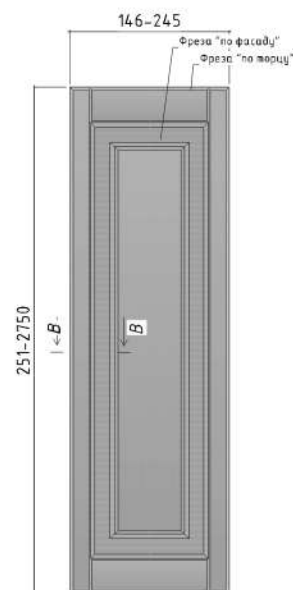

Бутылочница²

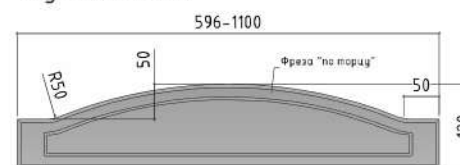

Корона

Возможный вариант
профиля «по фасаду»
A-A (4:1)

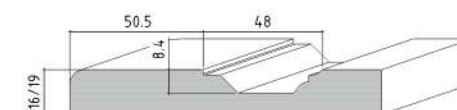

фреза по фасаду

Б-Б (4:1)

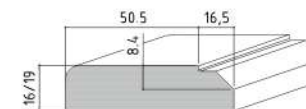

фреза по фасаду

В-В (4:1)

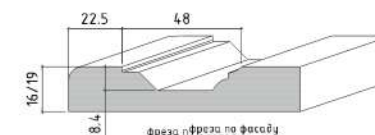

фреза по фасаду

Возможный вариант
профиля «по торцу»

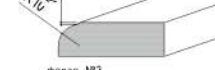
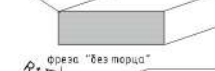
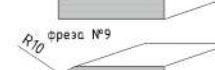

1 На данный вид изделия, выполненный на основе МДФ 19 мм, открыта услуга нанесения выборки под наполнение (в ЛК «Витрина с выборкой»). Для того, чтобы заказать витрину с выборкой и штапиком необходимо выбрать соответствующую позицию в ЛК «Витрина с выборкой со штапиком». Параметры выборки 5x5 мм. **ВНИМАНИЕ!!!** При расчете габаритов наполнения необходимо учитывать ширину рамки (минус от габаритов готового изделия). Формула расчета: высота витрины - 125 мм, ширина витрины - 125 мм.

2 Для варианта исполнения "бутылочница" нанесение присадки под стандартную петлю d35 мм НЕВОЗМОЖНО. К таким изделиям необходимо использовать выкатную фурнитуру.

Все технические параметры радиусных изделий приведены на странице №67.

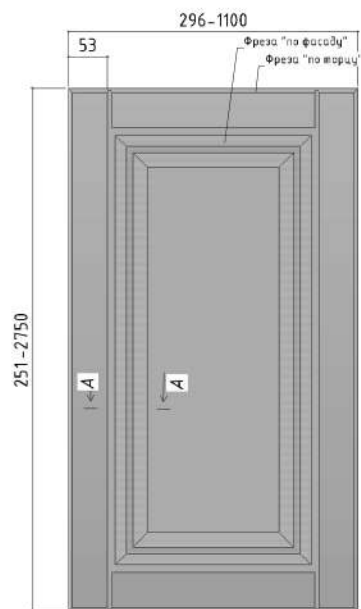

Глухой
296-1100

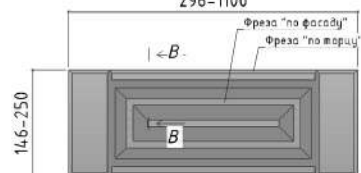

Ящик

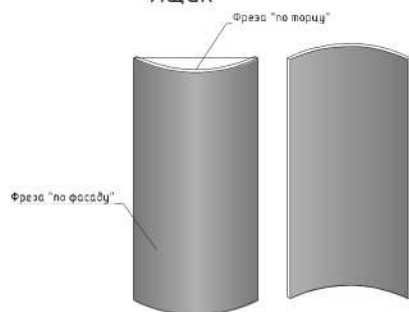

Глухой
вогнутый

Глухой
выгнутый

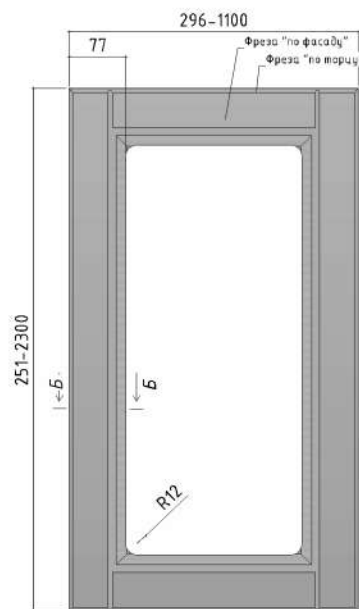

Витрина¹
596-1100

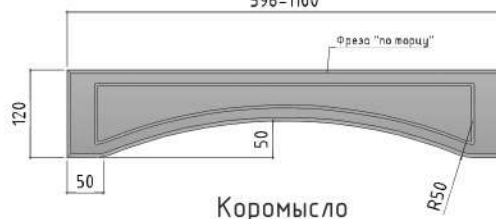

Коромысло

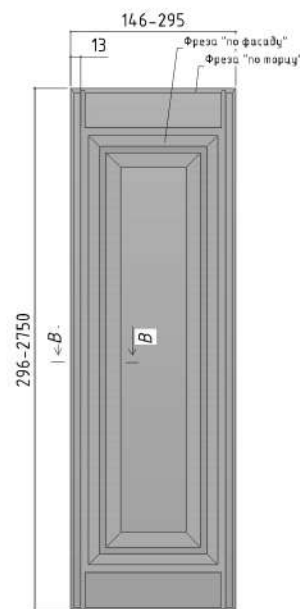

Бутылочница²

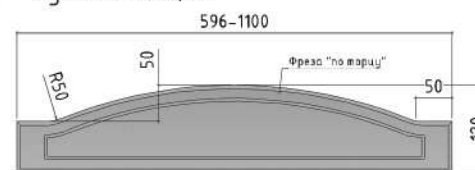

Корона

Возможный вариант профиля «по фасаду»

A-A (4:1)

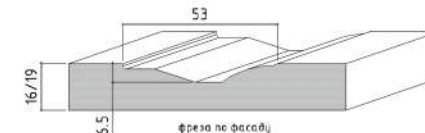

B-B (4:1)

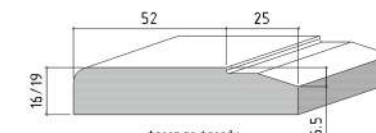

B-B (4:1)

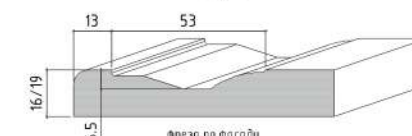

Возможный вариант профиля «по торцу»

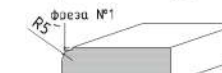

Фреза "без торца"

¹ На данный вид изделия, выполненный на основе МДФ 19 мм, открыта услуга нанесения выборки под наполнение (в ЛК «Витрина с выборкой»). Для того, чтобы заказать витрину с выборкой и штапиком необходимо выбрать соответствующую позицию в ЛК «Витрина с выборкой со штапиком». Параметры выборки 5x5 мм. **ВНИМАНИЕ!!!** При расчете габаритов наполнения необходимо учитывать ширину рамки (минус от габаритов готового изделия). Формула расчета:
высота витрины - 145 мм.
ширина витрины - 145 мм.

² Для варианта исполнения "бутылочница" нанесение присадки под стандартную петлю d35 мм НЕВОЗМОЖНО. К таким изделиям необходимо использовать выкатную фурнитуру.

Все технические параметры радиусных изделий приведены на странице №67.

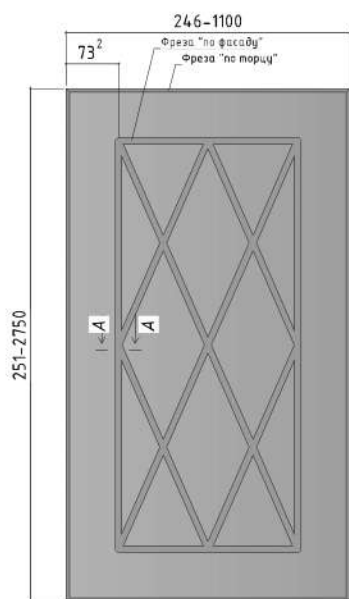

Глухой

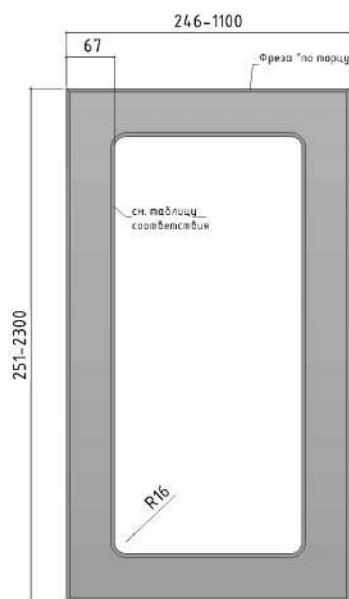

Витрина¹

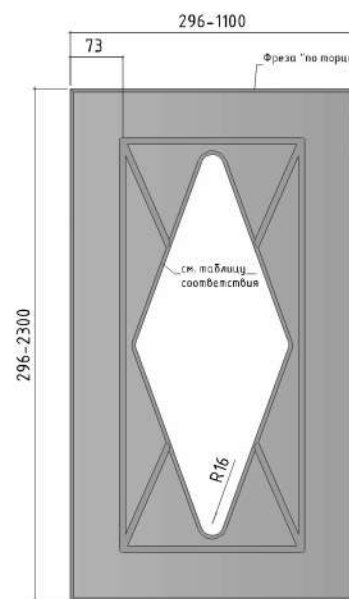

Витрина¹ решетка

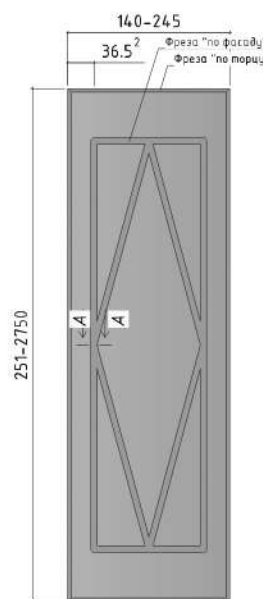

Бутылочница

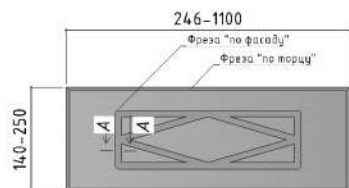

Ящик

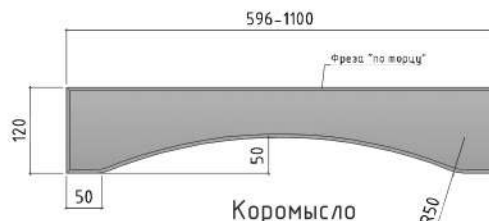

Коромысло

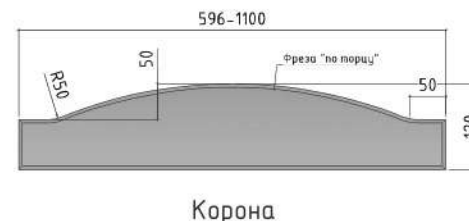

Корона

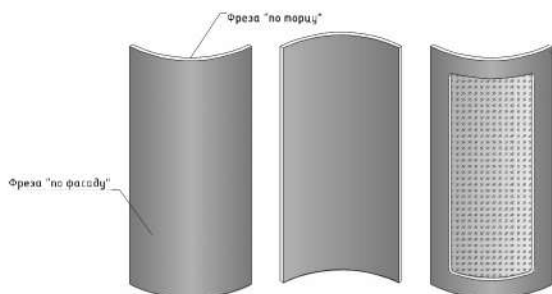

Глухой выгнутый

Глухой выгнутый

Витрина выгнутый

1 На данный вид изделия открыта услуга нанесения выборки под наполнение (в ЛК «Витрина с выборкой»). Для того, чтобы заказать витрину с выборкой и штапиком необходимо выбрать соответствующую позицию в ЛК «Витрина с выборкой со штапиком». Параметры выборки 5x5 мм. **ВНИМАНИЕ!!!** При расчете габаритов наполнения необходимо учитывать ширину рамки (минус от габаритов готового изделия). Формула расчета:

высота витрины - 125 мм.
ширина витрины - 125 мм.

2 Размер указан до центра профиля инструмента.

ВНИМАНИЕ: Выбор профилей для нанесения фрезеровки "по фасаду" и "по торцу" на радиусные изделия ограничен. По фасаду открыт профиль №3, по торцу возможно нанесение профиля №1, №9, №2. Для вариантов исполнения типа "витрина" действуют правила, как и для плоских изделий (см. таблицу соответствия).

Все технические параметры радиусных изделий приведены на странице №67.

Возможный вариант профиля «по фасаду»

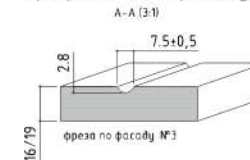

Возможный вариант профиля «по торцу»



Таблица соответствия

	фр. №1	фр. №2	фр. №4
фреза по фасаду №3	✓		



Глухой

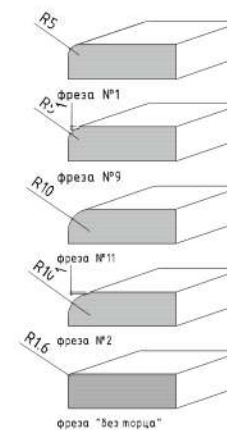
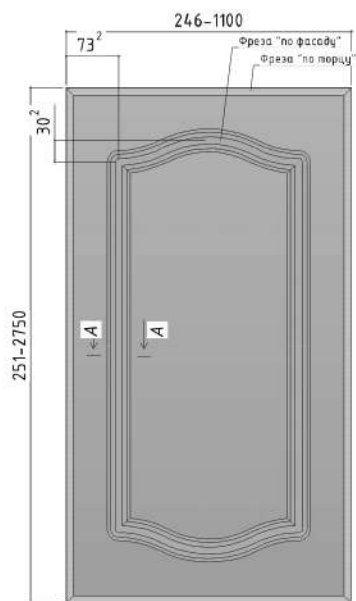

Витрина¹

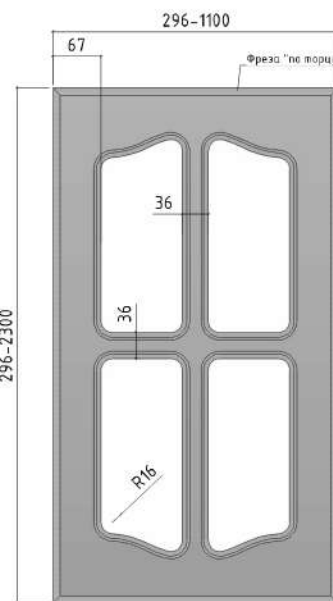

Витрина¹ решетка

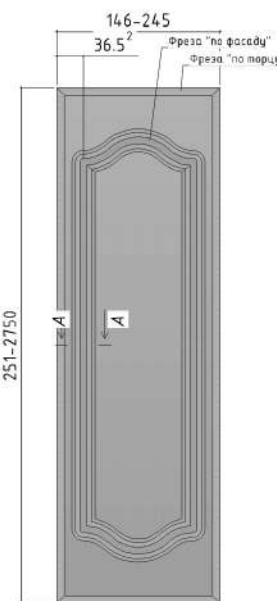

Бутылочница³

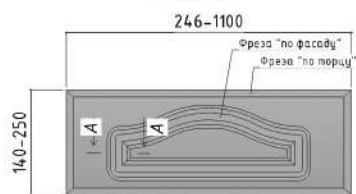

Ящик

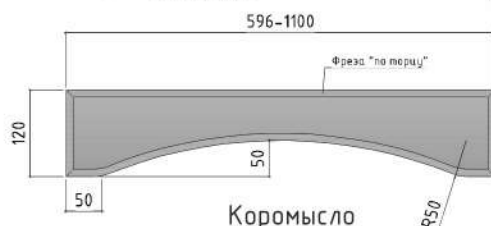

Коромысло

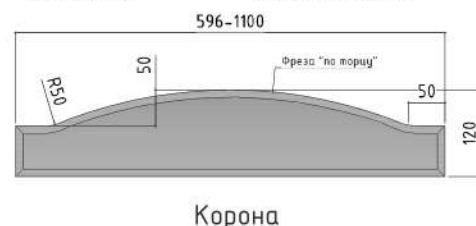

Корона

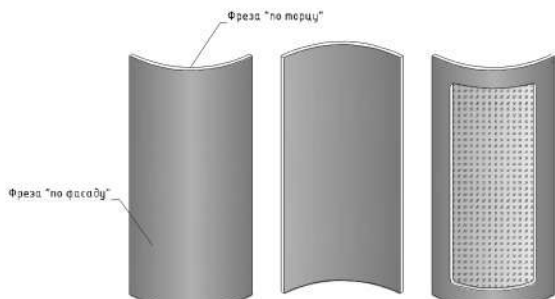

Глухой выгнутый

Глухой вогнутый

Витрина выгнутый

1 На данный вид изделия открыта услуга нанесения выборки под наполнение (в ЛК «Витрина с выборкой»). Для того, чтобы заказать витрину с выборкой и штапиком необходимо выбрать соответствующую позицию в ЛК «Витрина с выборкой со штапиком». Параметры выборки 5x5 мм. **ВНИМАНИЕ!!!** При расчете габаритов наполнения необходимо учитывать ширину рамки (минус от габаритов готового изделия). Формула расчета:
 высота витрины - 125 мм.
 ширина витрины - 125 мм.

2 Размер указан до центра профиля инструмента.

3 Для варианта исполнения "бутылочница" с профилем фрезы №4 и №7 нанесение присадки под стандартную петлю d35 мм НЕВОЗМОЖНО. К таким изделиям необходимо использовать выкатную фурнитуру.

4 По умолчанию фрезерование внутреннего окна (окон) для вариантов исполнения типа "витрина" реализуется согласно таблице соответствия.

ВНИМАНИЕ: Выбор профилей для нанесения фрезеровки "по фасаду" и "по торцу" на радиусные изделия ограничен. По фасаду открыты к выбору профили №3 и №4, по торцу возможно нанесение профиля №1, №9, №2. Для вариантов исполнения типа "витрина" действуют правила, как и для плоских изделий (см. таблицу соответствия).

Все технические параметры радиусных изделий приведены на странице №67.

Возможный вариант профиля «по фасаду»

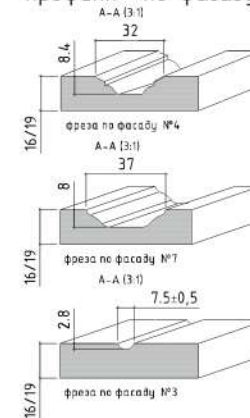

Возможный вариант профиля «по торцу»



Таблица соответствия

	фр. №1	фр. №2
фреза по фасаду №3	✓	
фреза по фасаду №4		✓
фреза по фасаду №7		✓

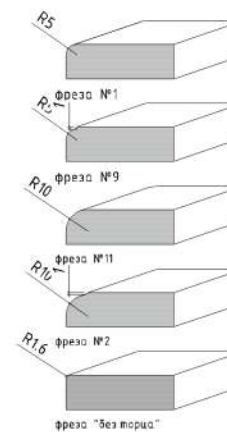
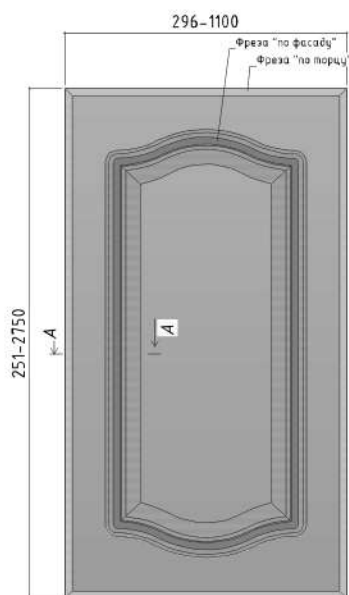

Глухой

296-1100

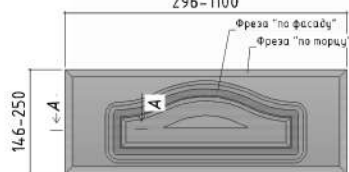

Ящик

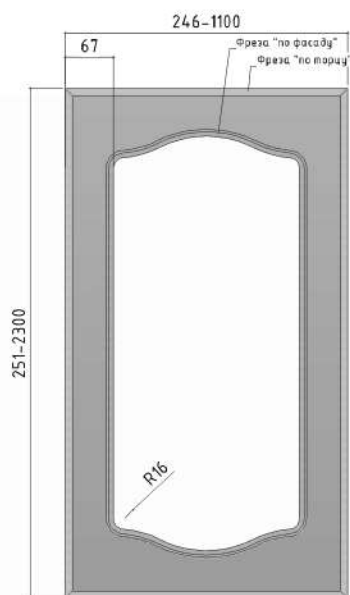

Витрина¹

246-1100

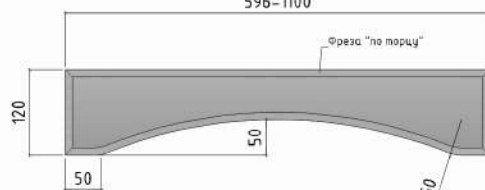

Коромысло

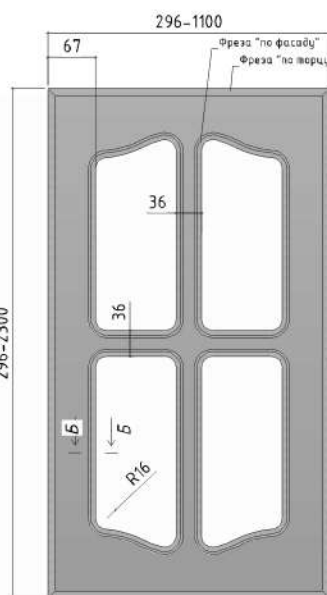

Витрина¹ решетка

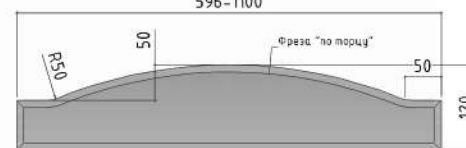

Корона

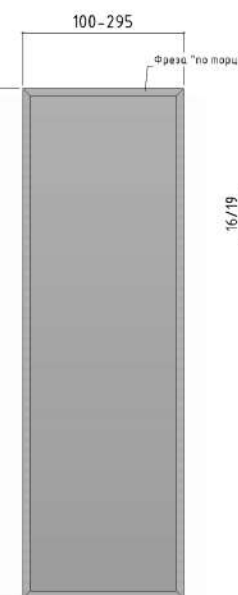

Бутылочница

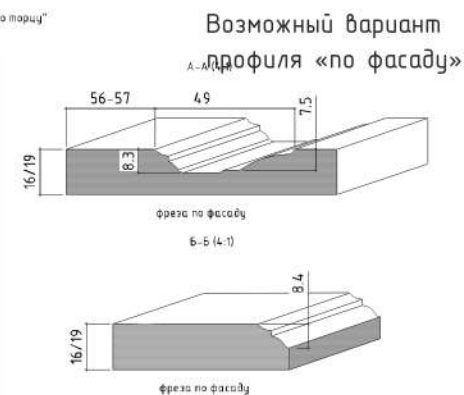

Возможный вариант профиля «по фасаду»

Возможный вариант профиля «по торцу»

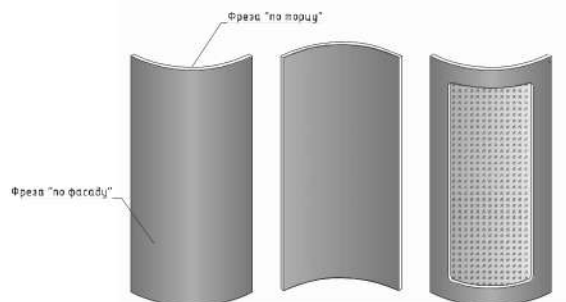
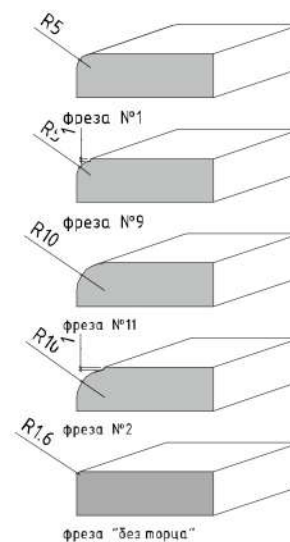

Глухой вогнутый

Глухой выгнутый

Витрина выгнутый

¹ На данный вид изделия открыта услуга нанесения выборки под наполнение (в ЛК «Витрина с выборкой»). Для того, чтобы заказать витрину с выборкой и штапиком необходимо выбрать соответствующую позицию в ЛК «Витрина с выборкой со штапиком». Параметры выборки 5x5 мм. **ВНИМАНИЕ!!!** При расчете габаритов наполнения необходимо учитывать ширину рамки (минус от габаритов готового изделия). Формула расчета:
 высота витрины - 125 мм.
 ширина витрины - 125 мм.

ВНИМАНИЕ: Выбор профилей для нанесения фрезеровки «по торцу» на радиусные изделия ограничен. Возможно нанесение профиля №1, №9, №2.

Все технические параметры радиусных изделий приведены на странице №67.

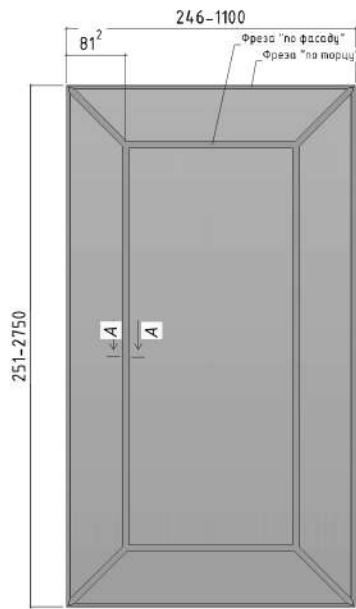

Глухой

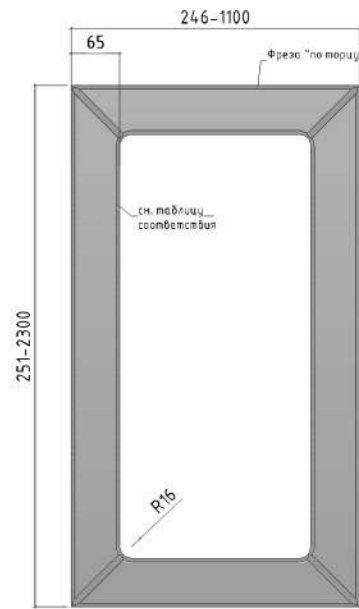

Витрина¹

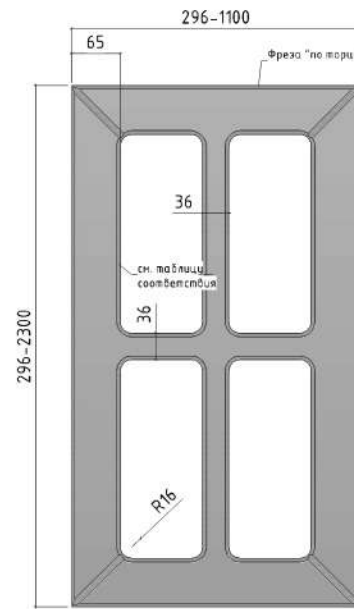

Витрина¹ решетка

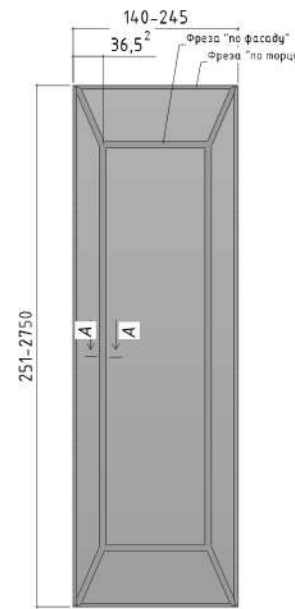

Бутылочница

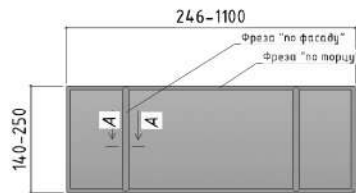

Ящик

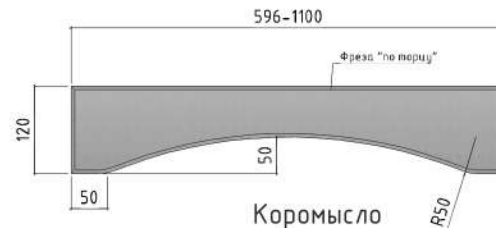

Коромысло

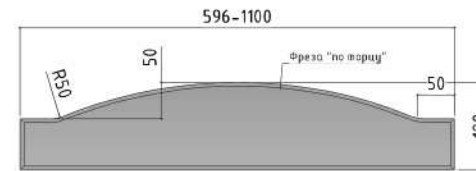

Корона

Возможный вариант профиля «по фасаду»

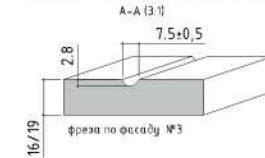

Возможный вариант профиля «по торцу»

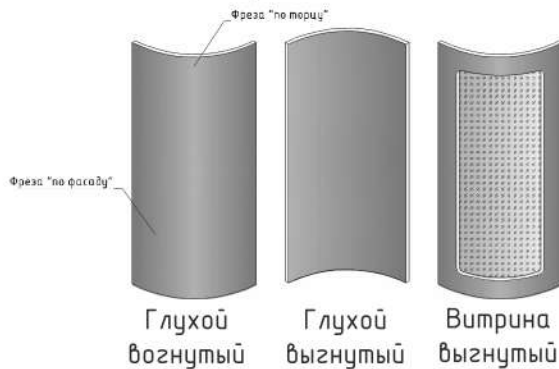
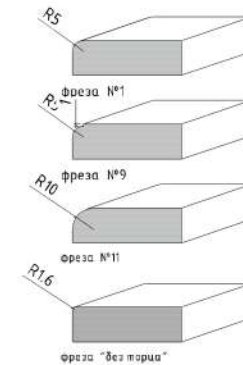

Глухой выгнутый

Глухой выгнутый

Витрина выгнутый

¹ На данный вид изделия открыта услуга нанесения выборки под наполнение (в ЛК «Витрина с выборкой»). Для того, чтобы заказать витрину с выборкой и штапиком необходимо выбрать соответствующую позицию в ЛК «Витрина с выборкой со штапиком». Параметры выборки 5x5 мм. **ВНИМАНИЕ!!!** При расчете габаритов наполнения необходимо учитывать ширину рамки (минус от габаритов готового изделия). Формула расчета:
 высота витрины - 121 мм.
 ширина витрины - 121 мм.

ВНИМАНИЕ: Выбор профилей для нанесения фрезеровки "по фасаду" и "по торцу" на радиусные изделия ограничен. По фасаду открыт профиль №3, по торцу возможно нанесение профиля №1, №9, №2. Для вариантов исполнения типа "витрина" действуют правила, как и для плоских изделий (см. таблицу соответствия).
 Все технические параметры радиусных изделий приведены на странице №67.

Таблица соответствия

	фр. №1	фр. №2	фр. №4
фреза по фасаду №3	✓		

ФРЕЗЕРОВКА СЕМЕЛА

Фрезеровка коллекции «Classic» категория D

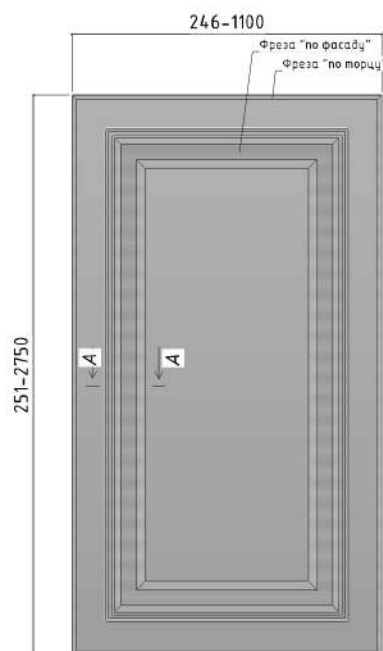

Глухой

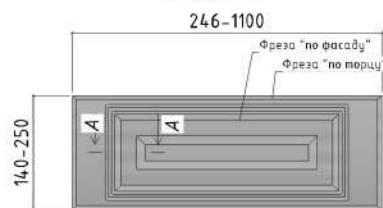

Ящик

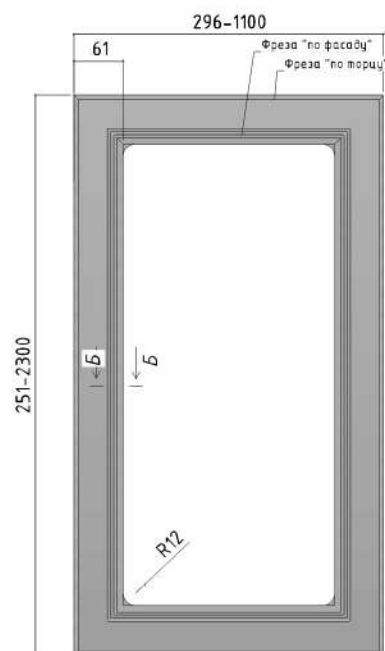

Витрина¹

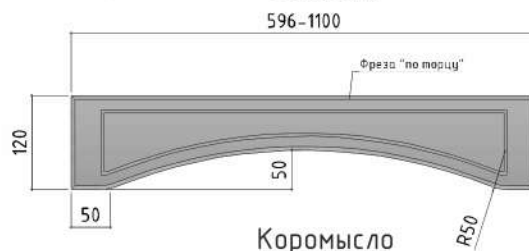

Коромысло

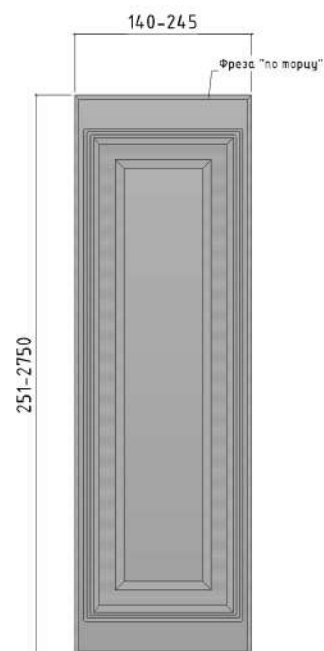

Бутылочница²

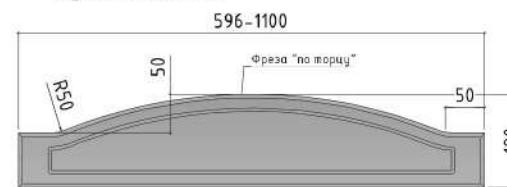

Корона



фреза по фасаду

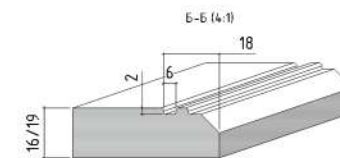

фреза по фасаду

Возможный вариант профиля «по торцу»



фреза "без торца"

1 На данный вид изделия, выполненный на основе МДФ 19 мм, открыта услуга нанесения выборки под наполнение (в ЛК «Витрина с выборкой»). Для того, чтобы заказать витрину с выборкой и штапиком необходимо выбрать соответствующую позицию в ЛК «Витрина с выборкой со штапиком». Параметры выборки 5x5 мм. ВНИМАНИЕ!!! При расчете габаритов наполнения необходимо учитывать ширину рамки (минус от габаритов готового изделия).
Формула расчета:

высота витрины - 113 мм.

ширина витрины - 113 мм.

2 Для варианта исполнения "бутылочница" нанесение присадки под стандартную петлю d35 мм НЕВОЗМОЖНО.

К таким изделиям необходимо использовать выкатную фурнитуру.

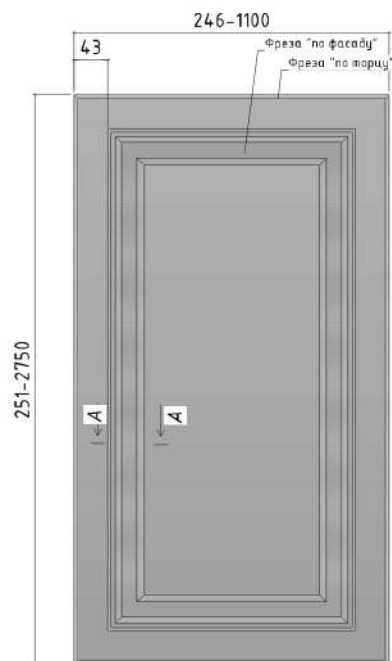

Глухой

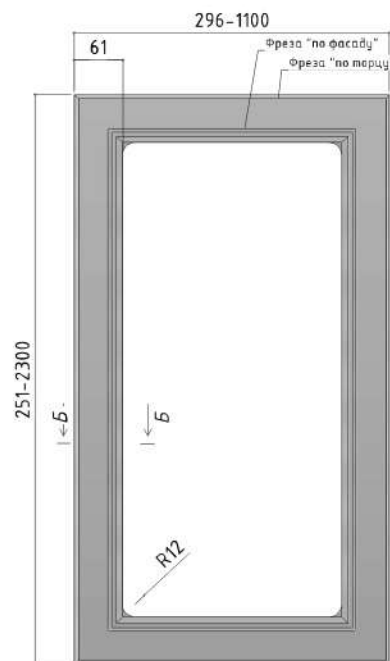

Витрина¹

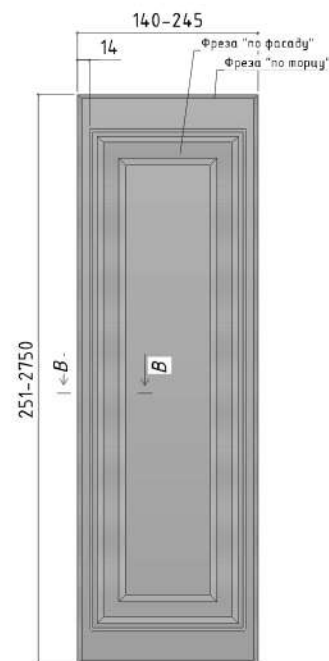

Бутылочница²

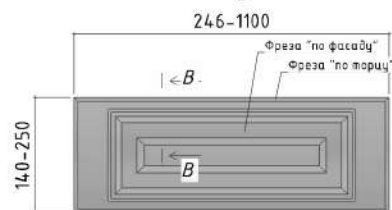

Ящик

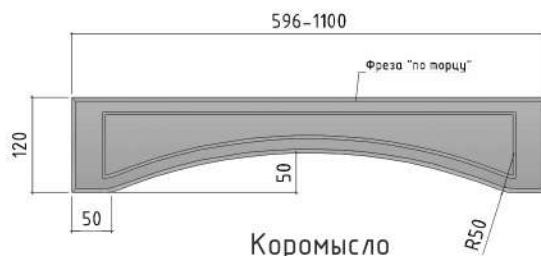

Коромысло

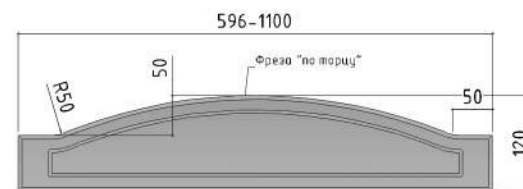

Корона

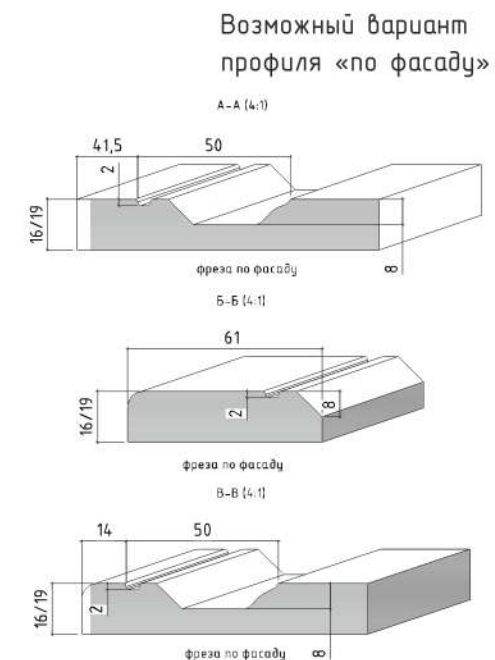

Возможный вариант профиля «по торцу»

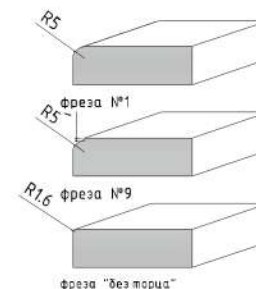

1 На данный вид изделия, выполненный на основе МДФ 19 мм, открыта услуга нанесения выборки под наполнение (в ЛК «Витрина с выборкой»). Для того, чтобы заказать витрину с выборкой и штапиком необходимо выбрать соответствующую позицию в ЛК «Витрина с выборкой со штапиком». Параметры выборки 5x5 мм. ВНИМАНИЕ!!! При расчете габаритов наполнения необходимо учитывать ширину рамки (минус от габаритов готового изделия).

Формула расчета:

высота витрины - 113 мм.

ширина витрины - 113 мм.

2 Для варианта исполнения "бутылочница" нанесение присадки под стандартную петлю d35 мм НЕВОЗМОЖНО.

К таким изделиям необходимо использовать выкатную фурнитуру.

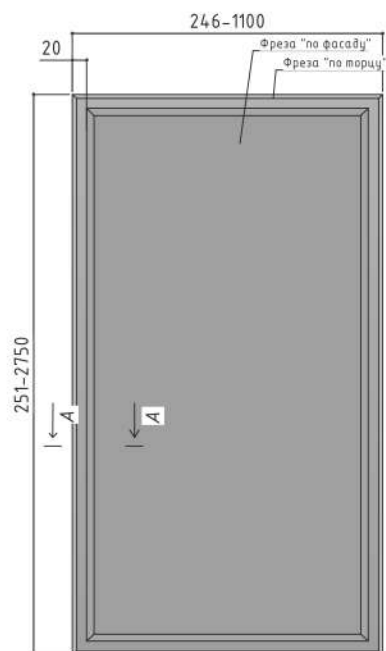

Глухой¹

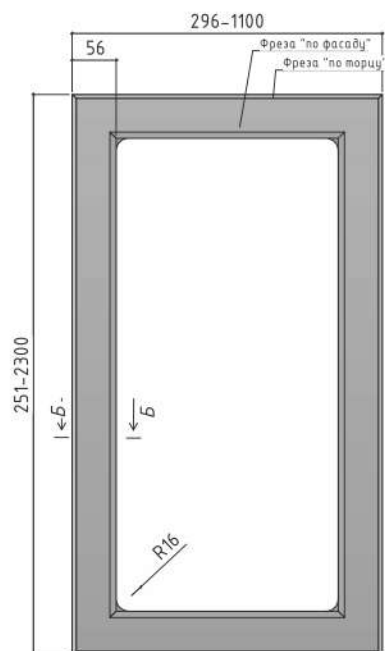

Витрина²

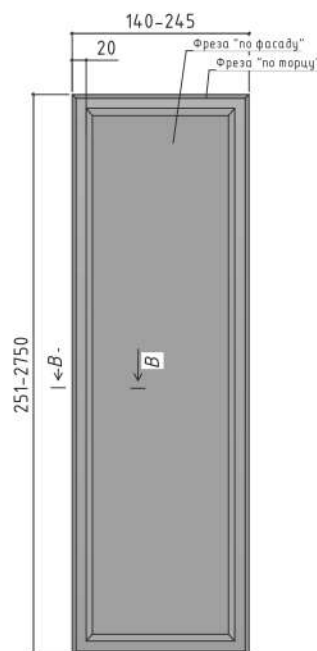

Бутылочница³

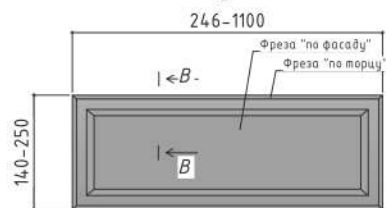

Ящик

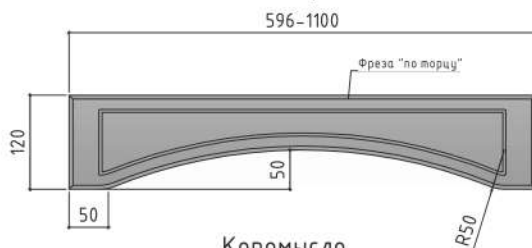

Корысло

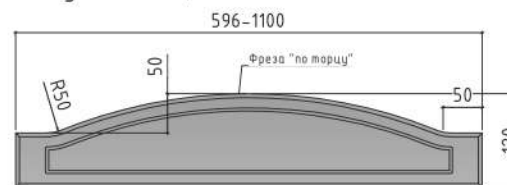

Корона

Возможный вариант профиля фрезы "по фасаду"

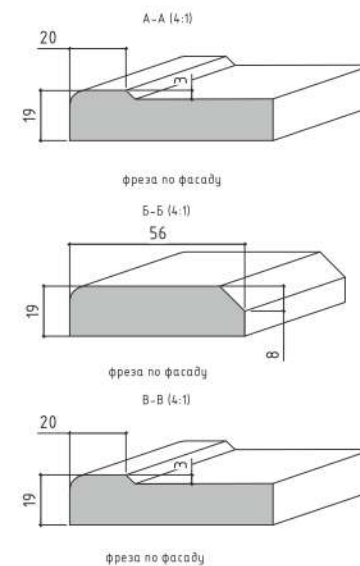

Возможный вариант профиля фрезы "по торцу"

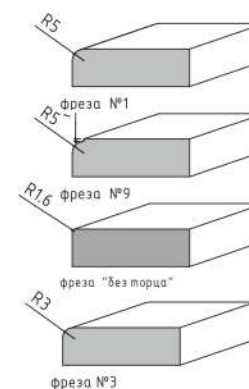

¹ Глубина петли не более 12мм

² На данный вид изделия, выполненный на основе МДФ 19 мм, открыта услуга нанесения выборки под наполнение (в ЛК «Витрина с выборкой»). Для того, чтобы заказать витрину с выборкой и штапиком необходимо выбрать соответствующую позицию в ЛК «Витрина с выборкой со штапиком». Параметры выборки 5x5 мм. ВНИМАНИЕ!!! При расчете габаритов наполнения необходимо учитывать ширину рамки (минус от габаритов готового изделия).
Формула расчета:

высота витрины - 103 мм.
ширина витрины - 103 мм.

³ Для варианта исполнения "бутылочница" нанесение присадки под стандартную петлю d35 мм НЕВОЗМОЖНО. К таким изделиям необходимо использовать выкатную фурнитуру.

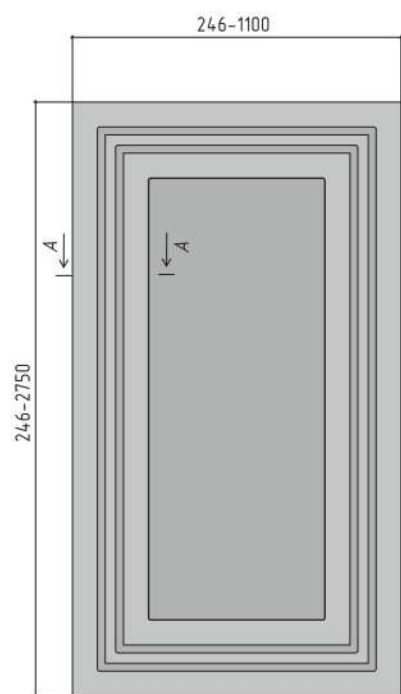

Глухой

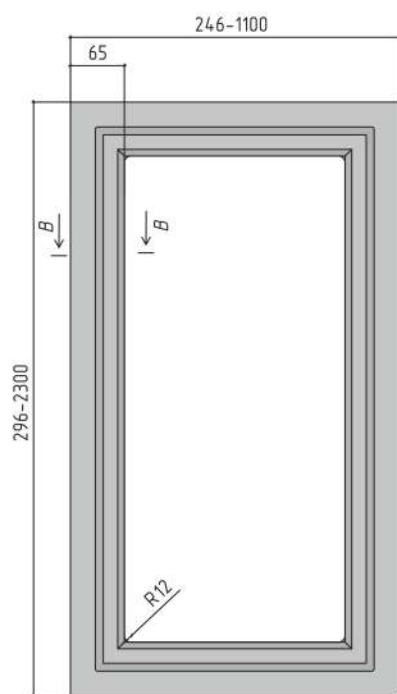

Витрина¹

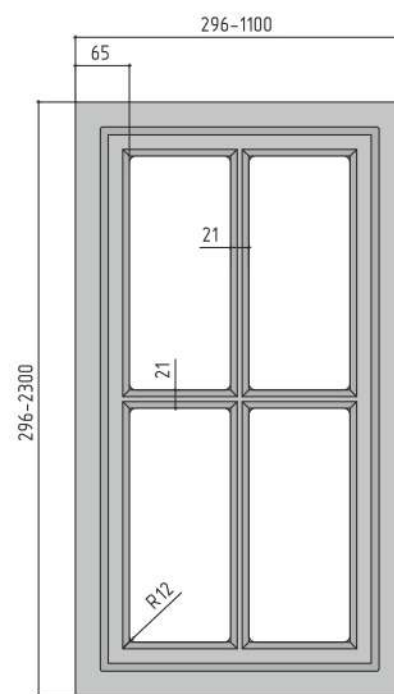

Витрина¹ решетка

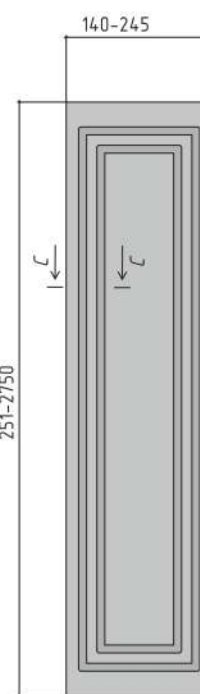

Бутылочница

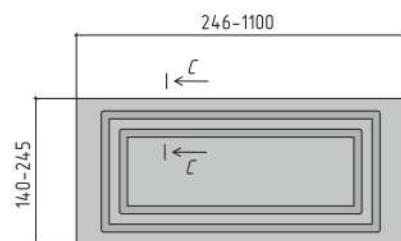

Ящик

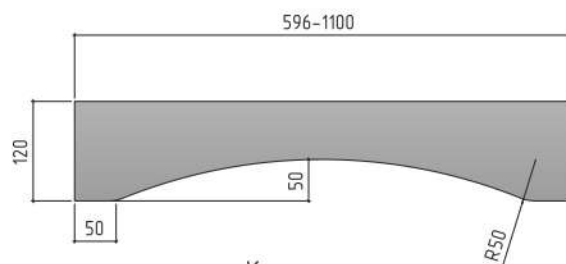

Корымысло

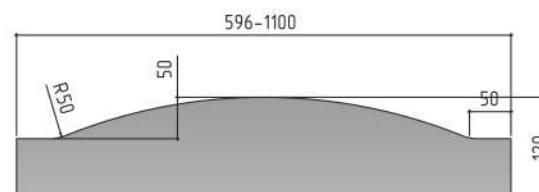

Корона

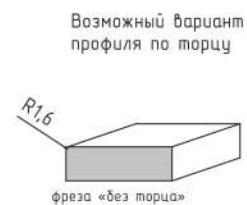
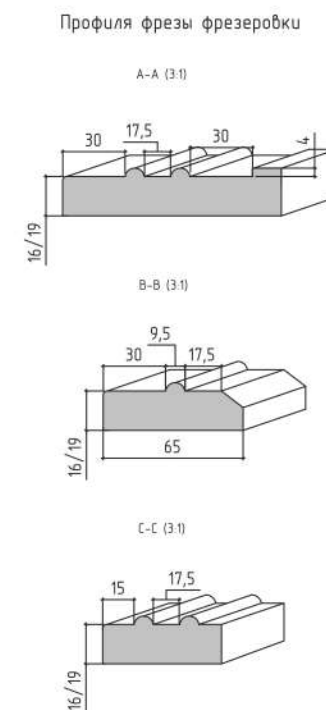

1 На данный вид изделия открыта услуга нанесения выборки под наполнение (в ЛК «Витрина с выборкой»). Для того, чтобы заказать витрину с выборкой и штапиком необходимо выбрать соответствующую позицию в ЛК «Витрина с выборкой со штапиком». Параметры выборки 5x5 мм.

ВНИМАНИЕ!!! При расчете габаритов наполнения необходимо учитывать ширину рамки (минус от габаритов готового изделия).

Формула расчета:

высота витрины – 121 мм.

ширина витрины – 121 мм.

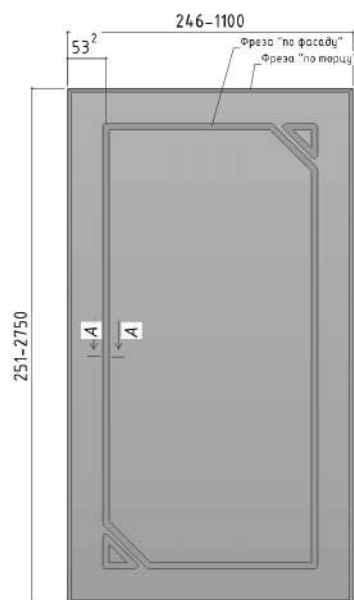

Глухой

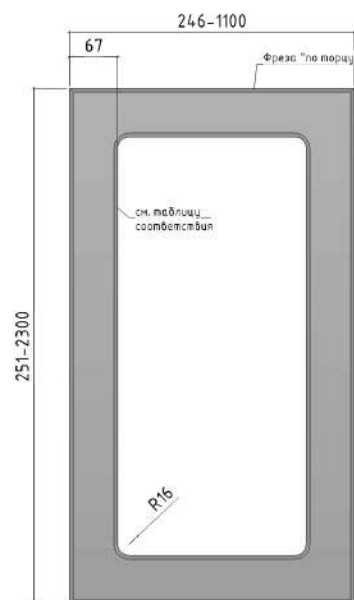

Витрина¹

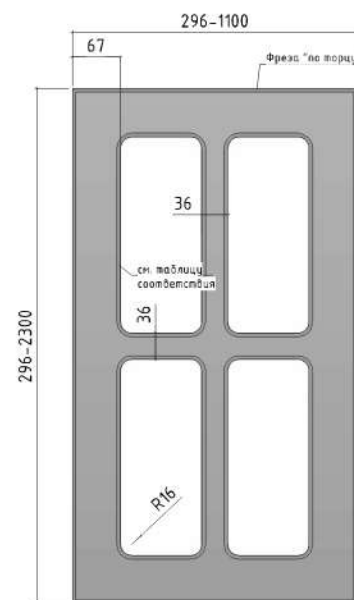

Витрина¹ решетка

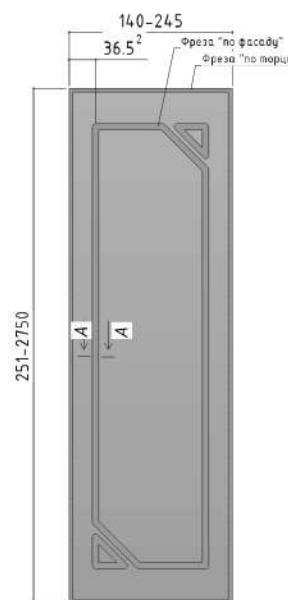

Бутылочница

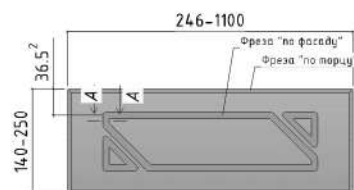

Ящик

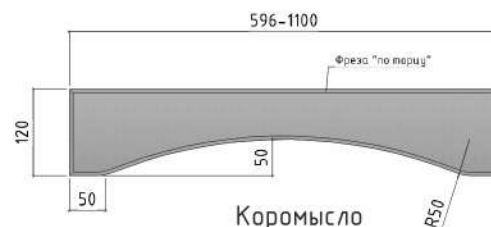

Коромысло

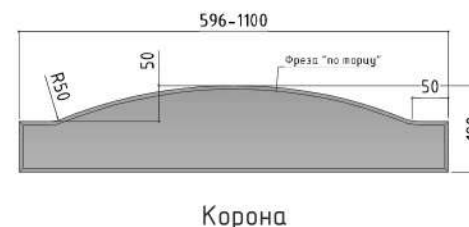

Корона

Возможный вариант профиля «по фасаду»

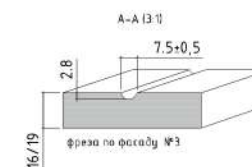

Возможный вариант профиля «по торцу»



Таблица соответствия

	фр. №1	фр. №2	фр. №4
фреза по фасаду №3	✓		

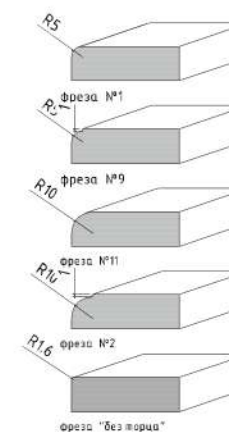
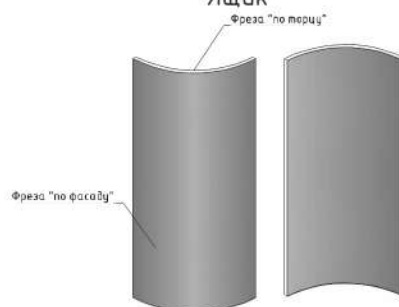

Глухой выгнутый

Глухой выгнутый

Витрина выгнутый

¹ На данный вид изделия открыта услуга нанесения выборки под наполнение (в ЛК «Витрина с выборкой»). Для того, чтобы заказать витрину с выборкой и штапиком необходимо выбрать соответствующую позицию в ЛК «Витрина с выборкой со штапиком». Параметры выборки 5x5 мм. **ВНИМАНИЕ!!!** При расчете габаритов наполнения необходимо учитывать ширину рамки (минус от габаритов готового изделия). Формула расчета:
 высота витрины – 125 мм.
 ширина витрины – 125 мм.

² Размер указан до центра профиля инструмента.

ВНИМАНИЕ: Выбор профилей для нанесения фрезеровки "по фасаду" и "по торцу" на радиусные изделия ограничен. По фасаду открыт профиль №3, по торцу возможно нанесение профиля №1, №9, №2. Для вариантов исполнения типа "витрина" действуют правила, как и для плоских изделий (см. таблицу соответствия).

Все технические параметры радиусных изделий приведены на странице №67.

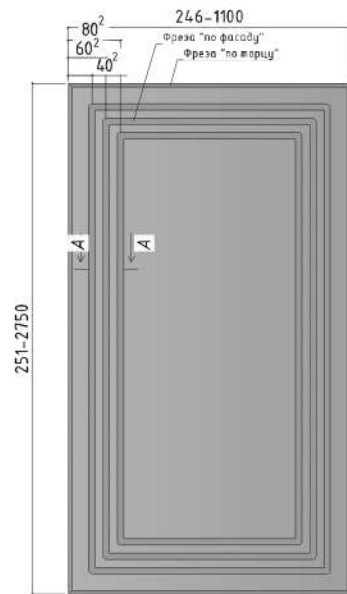

Глухой

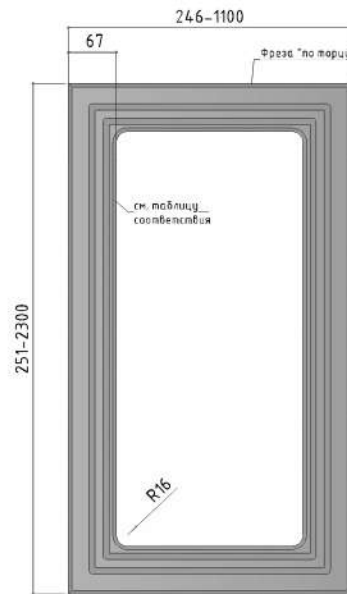

Витрина¹

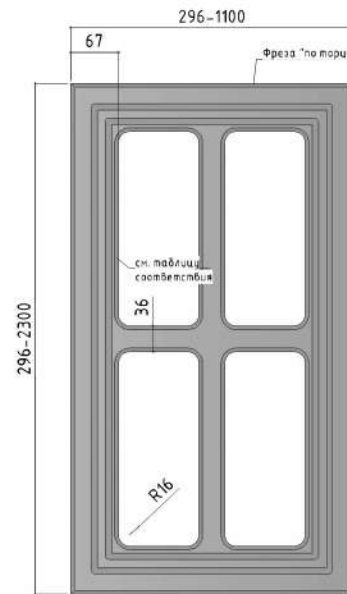

Витрина¹ решетка

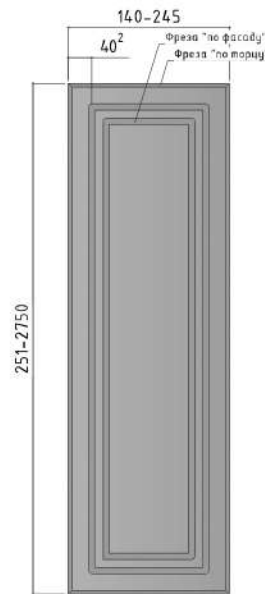

Бутылочница

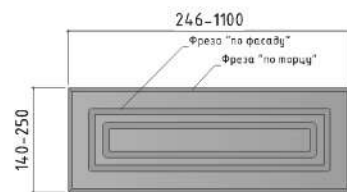

Ящик

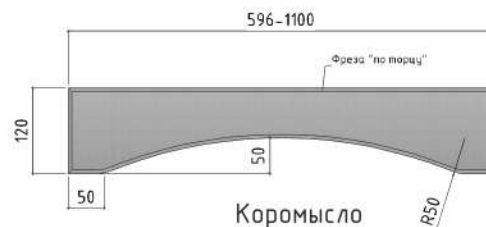

Коромысло

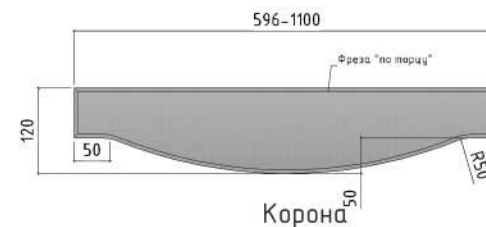

Корона

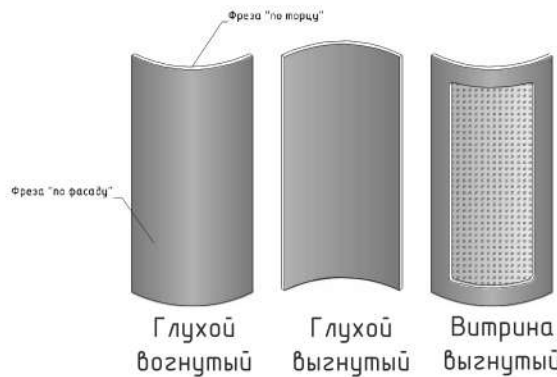

Глухой выгнутый

Глухой выгнутый

Витрина выгнутый

1 На данный вид изделия открыта услуга нанесения выборки под наполнение (в ЛК «Витрина с выборкой»). Для того, чтобы заказать витрину с выборкой и штапиком необходимо выбрать соответствующую позицию в ЛК «Витрина с выборкой со штапиком». Параметры выборки 5x5 мм. **ВНИМАНИЕ!!!** При расчете габаритов наполнения необходимо учитывать ширину рамки (минус от габаритов готового изделия). Формула расчета:

высота витрины - 125 мм.
ширина витрины - 125 мм.

2 Размер указан до центра профиля инструмента.

ВНИМАНИЕ: Выбор профилей для нанесения фрезеровки "по фасаду" и "по торцу" на радиусные изделия ограничен. По фасаду открыт профиль №3, по торцу возможно нанесение профиля №1, №9, №2. Для вариантов исполнения типа "витрина" действуют правила, как и для плоских изделий (см. таблицу соответствия).

Все технические параметры радиусных изделий приведены на странице №67.

Возможный вариант профиля «по фасаду»

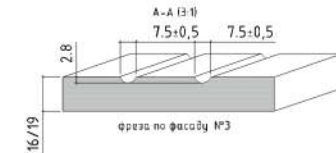

Возможный вариант профиля «по торцу»



Таблица соответствия

	фр. №1	фр. №2	фр. №4
фреза по фасаду №3	✓		



Глухой

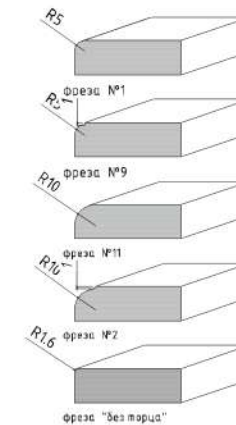
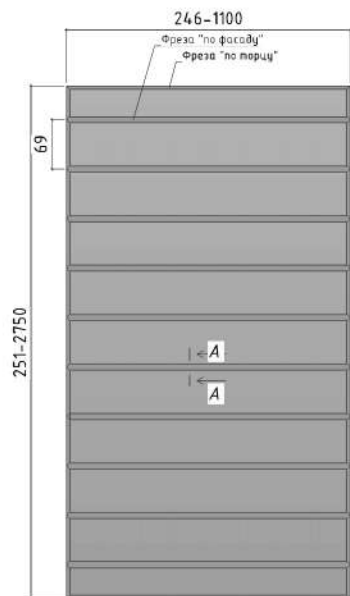
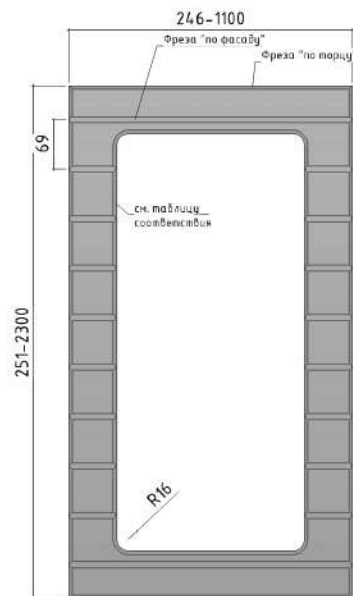

Витрина¹

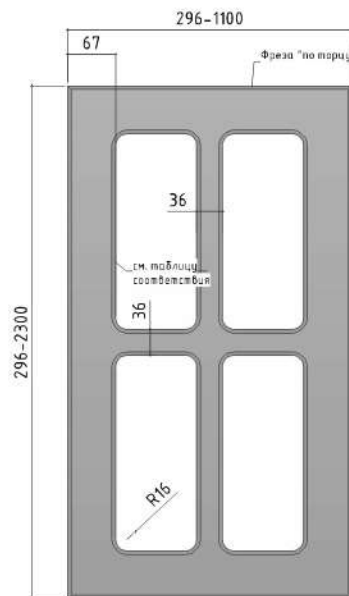

Витрина¹ решетка

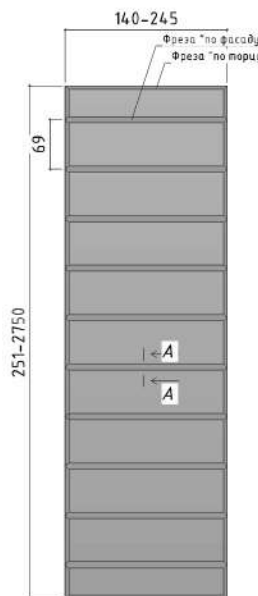

Бутылочница

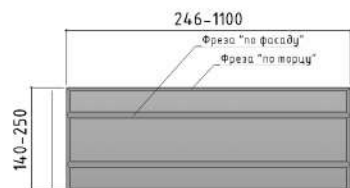

Ящик

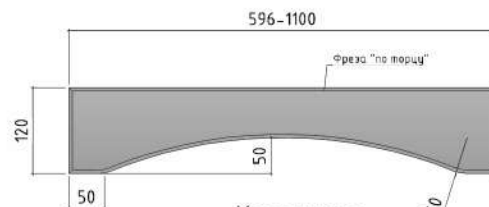

Коромысло

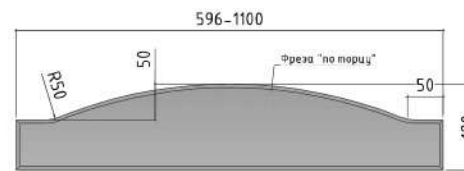

Корона

Возможный вариант профиля «по фасаду»

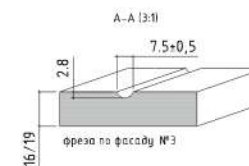

Возможный вариант профиля «по торцу»



Таблица соответствия

фреза по фасаду	фр. №1	фр. №2	фр. №4
фр. №3	✓		

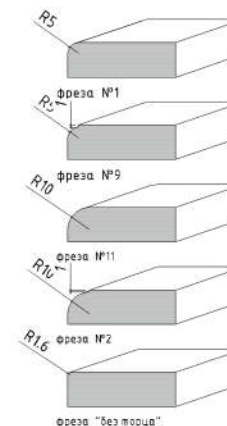
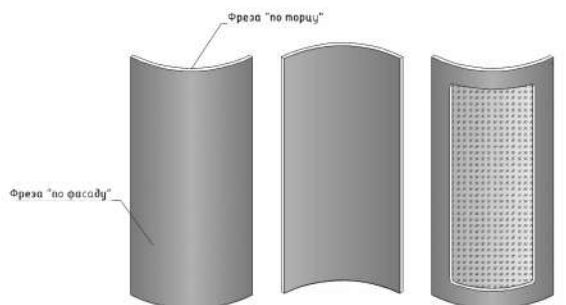

Глухой вогнутый

Глухой выгнутый

Витрина выгнутый

1 На данный вид изделия открыта услуга нанесения выборки под наполнение (в ЛК «Витрина с выборкой»). Для того, чтобы заказать витрину с выборкой и штапиком необходимо выбрать соответствующую позицию в ЛК «Витрина с выборкой со штапиком». Параметры выборки 5x5 мм. ВНИМАНИЕ!!! При расчете габаритов наполнения необходимо учитывать ширину рамки (минус от габаритов готового изделия). Формула расчета: высота витрины - 125 мм, ширина витрины - 125 мм.

2 Размер указан до центра профиля инструмента.

ВНИМАНИЕ. Выбор профилей для нанесения фрезеровки "по фасаду" и "по торцу" на радиусные изделия ограничен.

По фасаду открыты к выбору профиль №3 по торцу возможно нанесение профиля №1, №9 и №2.

Для вариантов исполнения типа "витрина" действуют правила, как и для плоских изделий, (см. таблицу соответствия)

Все технические параметры радиусных изделий приведены на странице №67.

Для соблюдения линий при стыковке панелей фрезеровка выполняется строго по проекту кухни. При этом панели должны быть пронумерованы как на самом проекте, так и на бланке заказа. В случае несоблюдения данного условия производитель ответственности за несоблюдение линий фрезеровки не несет. По умолчанию фрезеровка наносится на панели с шагом 69 мм (расстояние между центрами профиля). Если размер панели по высоте не кратный 69 мм, фрезеровка выполняется максимальным возможным числом горизонтальных линий, размещенных от центра с шагом 69 мм (с равными отступами от края по высоте детали).

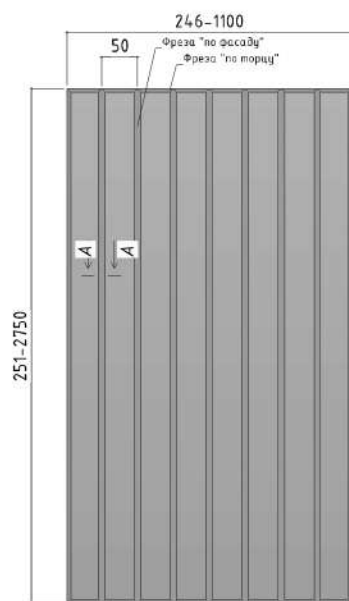

Глухой

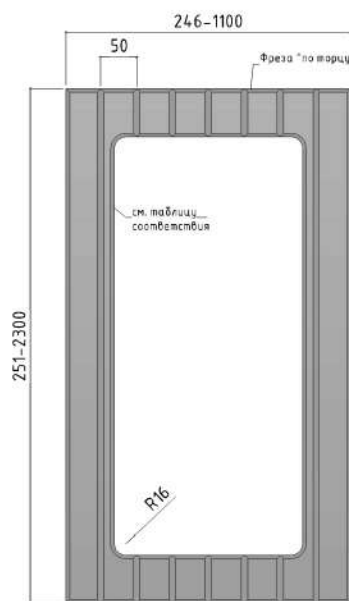

Витрина¹

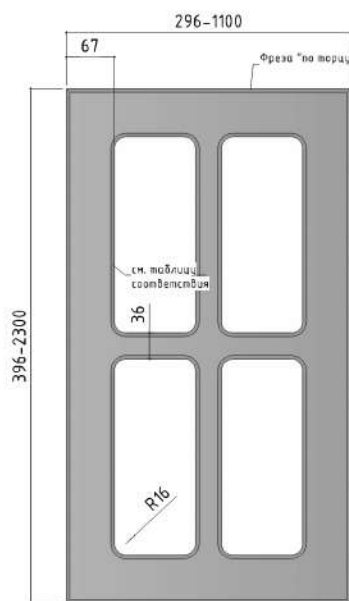

Витрина¹ решетка

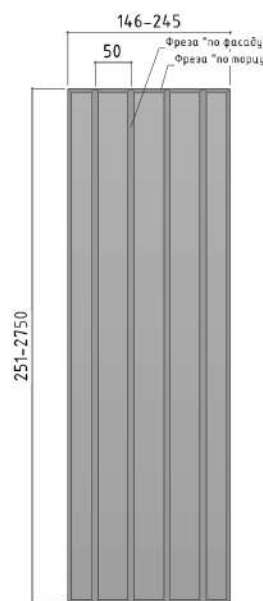

Бутылочница

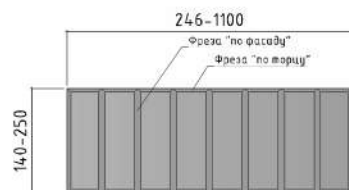

Ящик

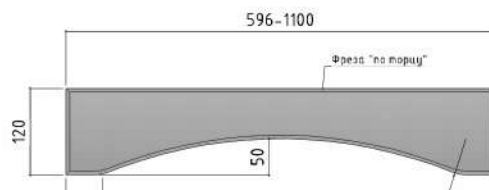

Коромысло

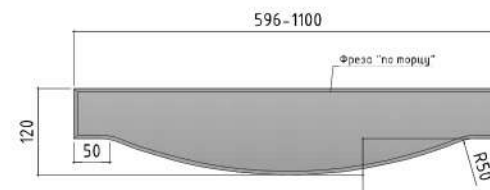

Корона

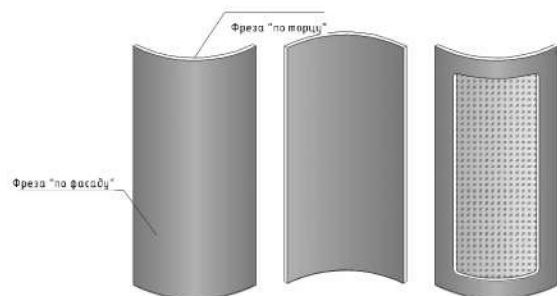

Глухой выгнутый

Глухой выгнутый

Витрина выгнутый

Возможный вариант профиля «по фасаду»

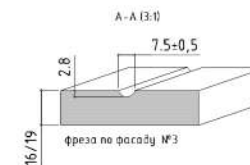

Возможный вариант профиля «по торцу»



Таблица соответствия

	фр. №1	фр. №2	фр. №4
фреза по фасаду №3	✓		

1 На данный вид изделия открыта услуга нанесения выборки под наполнение (в ЛК «Витрина с выборкой»). Для того, чтобы заказать витрину с выборкой и штапиком необходимо выбрать соответствующую позицию в ЛК «Витрина с выборкой со штапиком». Параметры выборки 5x5 мм. **ВНИМАНИЕ!!!** При расчете габаритов наполнения необходимо учитывать ширину рамки (минус от габаритов готового изделия). Формула расчета: высота витрины - 125 мм; ширина витрины - 125 мм.

2 Размер указан до центра профиля инструмента.

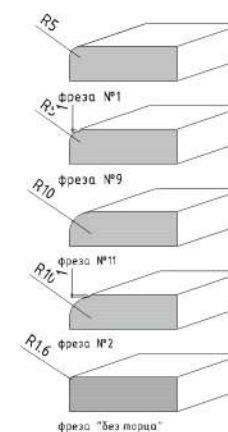
ВНИМАНИЕ: Выбор профилей для нанесения фрезеровки "по фасаду" и "по торцу" на радиусные изделия ограничен.

По фасаду открыты к выбору профиль №3, по торцу возможно нанесение профиля №1, №9, №2.

Для вариантов исполнения типа "витрина" действуют правила, как и для плоских изделий (см. таблицу соответствия).

Все технические параметры радиусных изделий приведены на странице №67.

Для совпадения линий при стыковке панелей фрезеровка выполняется строго по проекту кухни. При этом панели должны быть пронумерованы как на самом проекте, так и на планке заказа. В случае несоблюдения данного условия производитель ответственности за несоответствие линий фрезеровки не несет. По умолчанию фрезеровка наносится на панели с шагом 50 мм (расстояние между центрами профиля). Если размер панели по ширине не кратный 50 мм, фрезеровка выполняется максимально возможным числом вертикальных линий, размещенных от центра с шагом 50 мм (с равными отступами от краев по ширине детали).

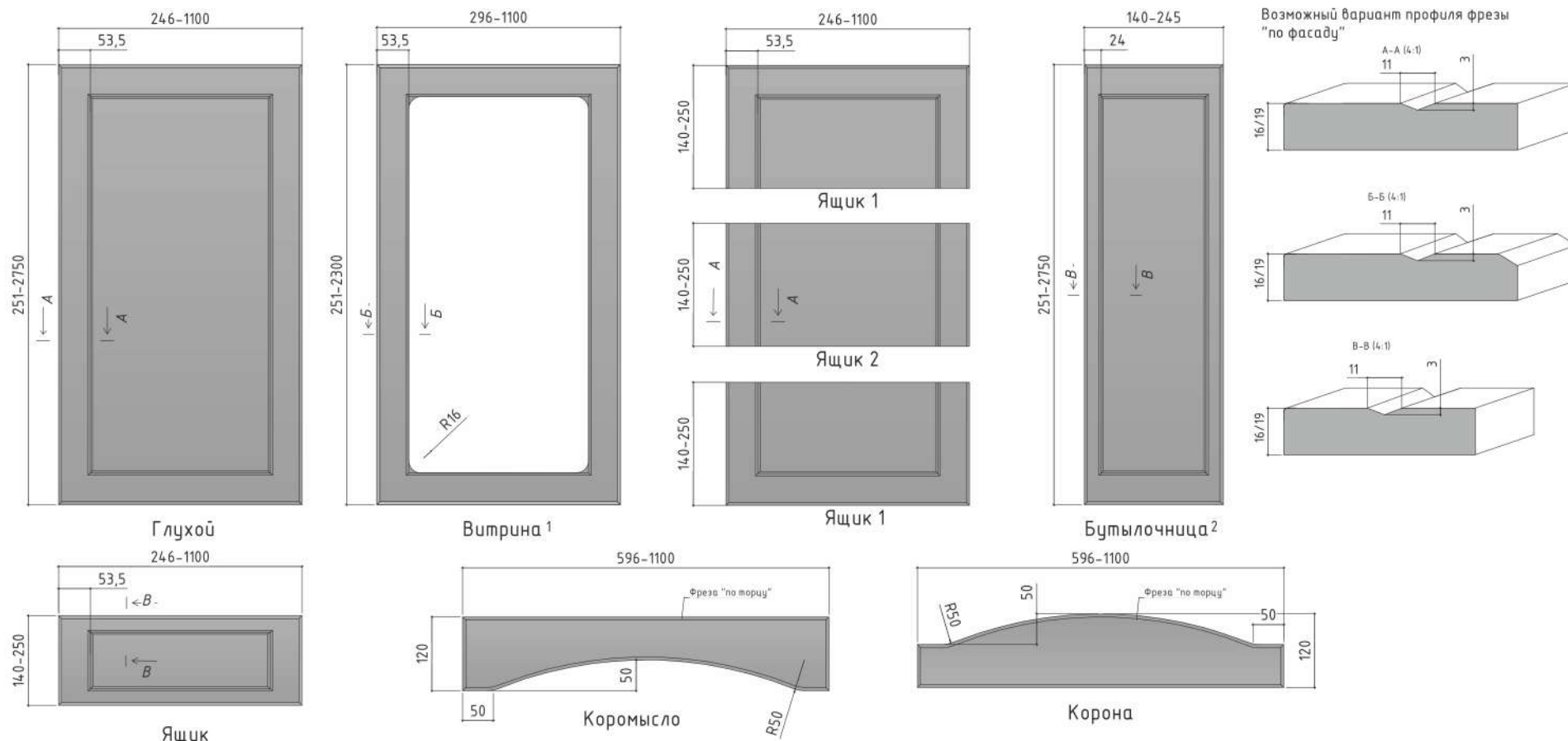

¹ На данный вид изделия открыта услуга нанесения выборки под наполнение (в ЛК "Витрина с выборкой"). Для того, чтобы заказать витрину с выборкой и штапиком необходимо выбрать соответствующую позицию в ЛК "Витрина с выборкой со штапиком". Параметры выборки 5x5 мм.

ВНИМАНИЕ!!! При расчете габаритов наполнения необходимо учитывать ширину рамки (минус от габарита готового изделия). Формула расчета:

высоты витрины - 98 мм.

ширины витрины - 98 мм.

² Для варианта исполнения "Бутылочница" нанесение присадки под стандартную петлю d35 мм НЕВОЗМОЖНО.

К таким изделиям необходимо использовать выкатную фурнитуру.

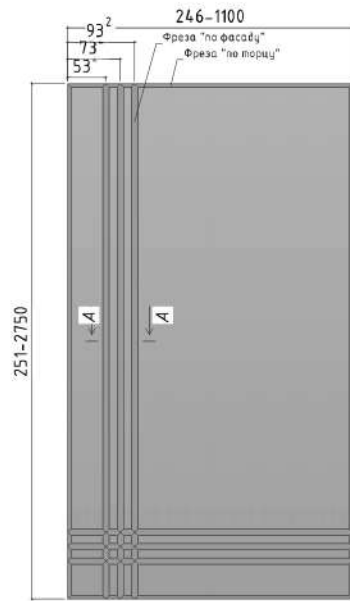

Глухой

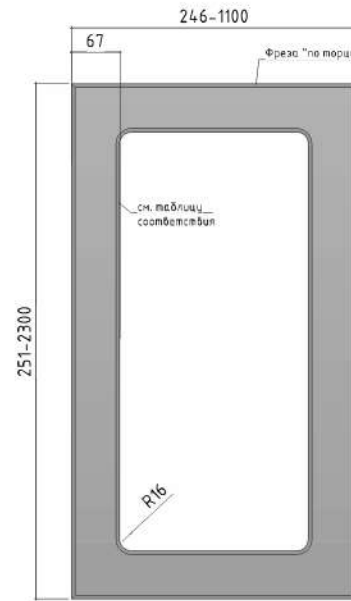

Витрина¹

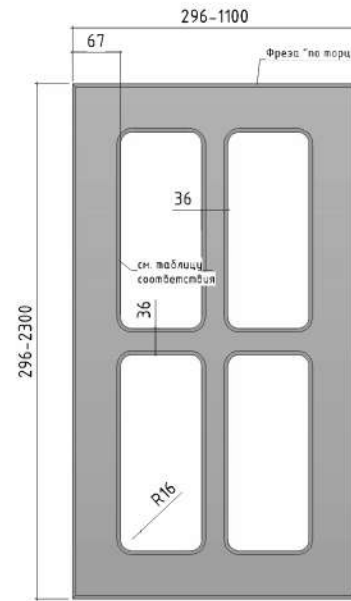

Витрина¹ решетка

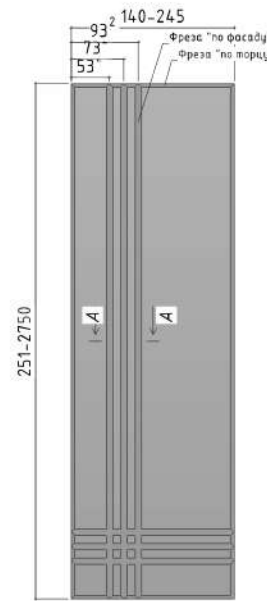

Бутылочница

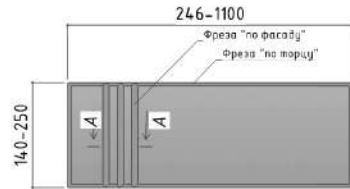

Ящик

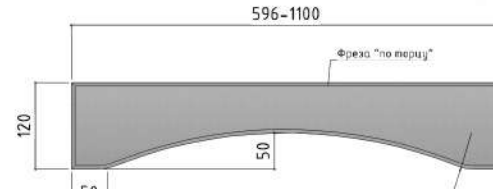

Коромысло

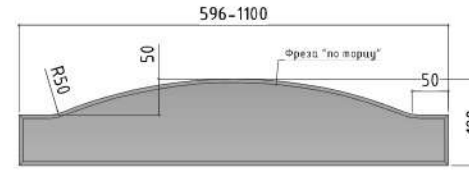

Корона

Возможный вариант профиля «по фасаду»

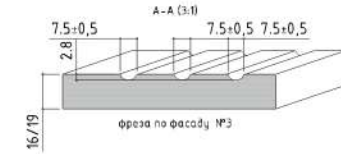

Возможный вариант профиля «по торцу»



Таблица соответствия

фреза по фасаду	фр. №1	фр. №2	фр. №4
фреза по фасаду №3	✓		

1 На данный вид изделия открыта услуга нанесения выборки под наполнение (в ЛК «Витрина с выборкой»). Для того, чтобы заказать витрину с выборкой и штапиком необходимо выбрать соответствующую позицию в ЛК «Витрина с выборкой со штапиком». Параметры выборки 5x5 мм. **ВНИМАНИЕ!!!** При расчете габаритов наполнения необходимо учитывать ширину рамки (минус от габаритов готового изделия). Формула расчета:

высота витрины - 125 мм.
ширина витрины - 125 мм.

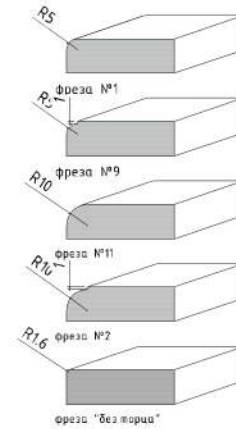
2 Размер указан до центра профиля инструмента.

ВНИМАНИЕ: Выбор профилей для нанесения фрезеровки «по торцу» на радиусные изделия ограничен. По фасаду открыт профиль №3, по торцу возможно нанесение профиля №1, №9, №2.

Для вариантов исполнения типа «витрина» действуют правила, как и для плоских изделий (см. таблицу соответствия).

Все технические параметры радиусных изделий приведены на странице №67.

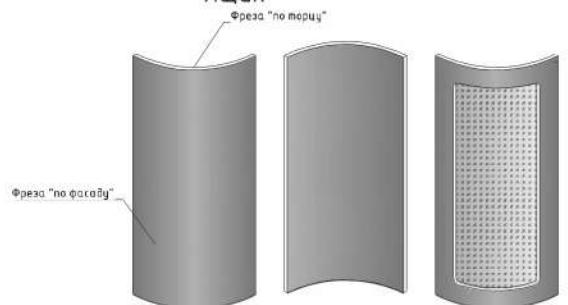

Глухой выгнутый

Глухой выгнутый

Витрина выгнутый

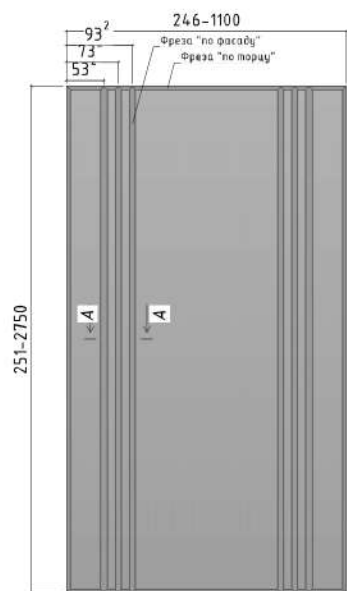

Глухой

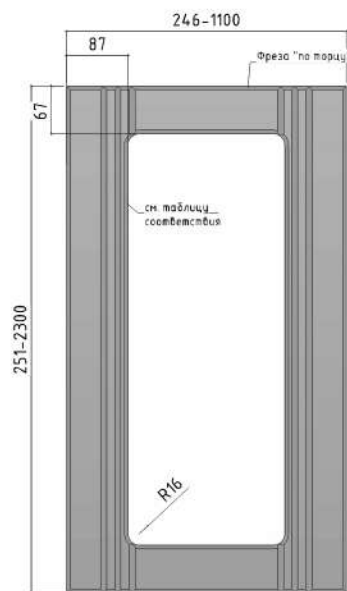

Витрина¹

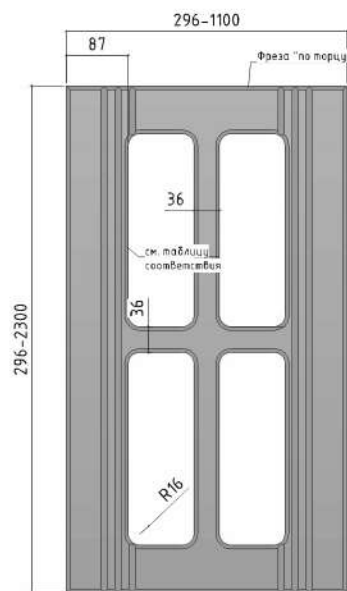

Витрина¹ решетка

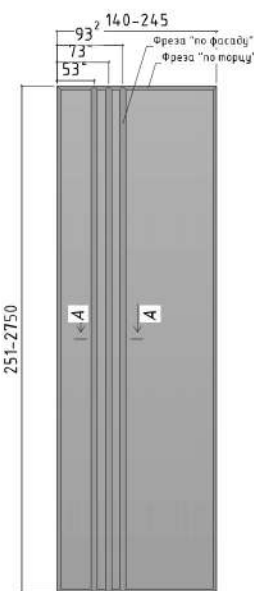

Бутылочница

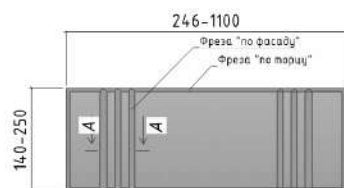

Ящик

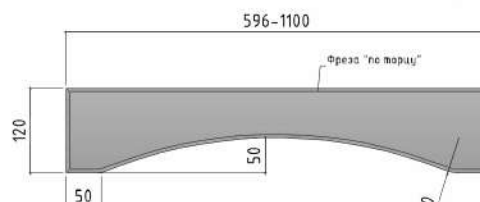

Коромысло

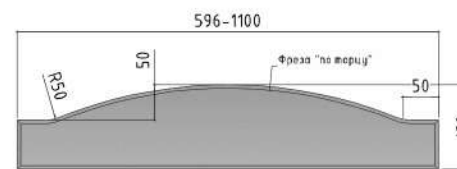

Корона

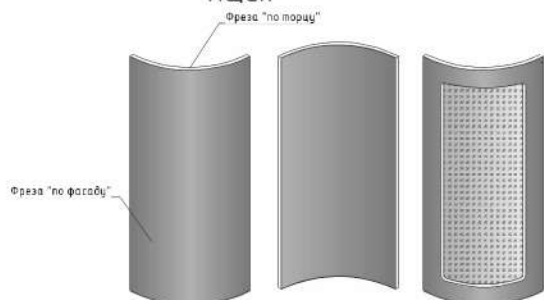

Глухой выгнутый

Глухой выгнутый

Витрина выгнутый

Возможный вариант профиля «по фасаду»

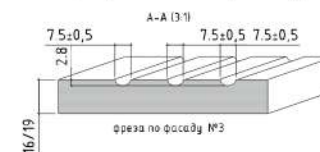

Возможный вариант профиля «по торцу»

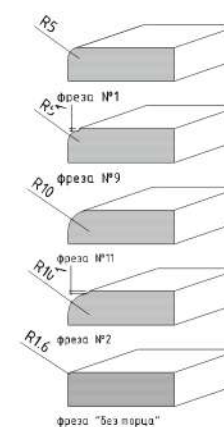

¹ На данный вид изделия открыта услуга нанесения выборки под наполнение (в ЛК «Витрина с выборкой»). Для того, чтобы заказать витрину с выборкой и штапиком необходимо выбрать соответствующую позицию в ЛК «Витрина с выборкой со штапиком». Параметры выборки 5x5 мм. ВНИМАНИЕ!!! При расчете габаритов наполнения необходимо учитывать ширину рамки (минус от габаритов готового изделия). Формула расчета:
высота витрины - 125 мм.
ширина витрины - 165 мм.

² Размер указан до центра профиля инструмента.

ВНИМАНИЕ: Выбор профилей для нанесения фрезеровки "по торцу" на радиусные изделия ограничен. Возможно нанесение профиля №1, №9, №2. Для вариантов исполнения типа "витрина" действуют правила, как и для плоских изделий (см. таблицу соответствия). Все технические параметры радиусных изделий приведены на странице №67.

Таблица соответствия

	фр. №1	фр. №2	фр. №4
фреза по фасаду №3	✓		

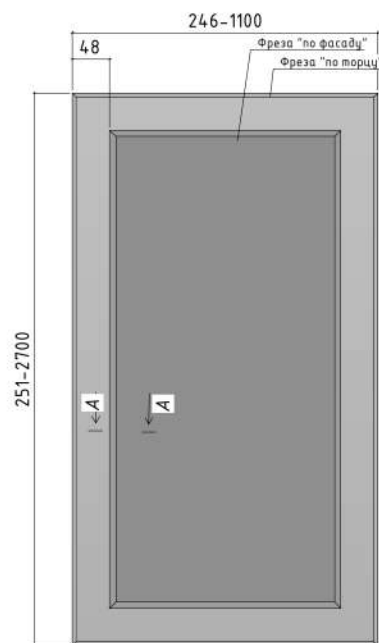

Глухой

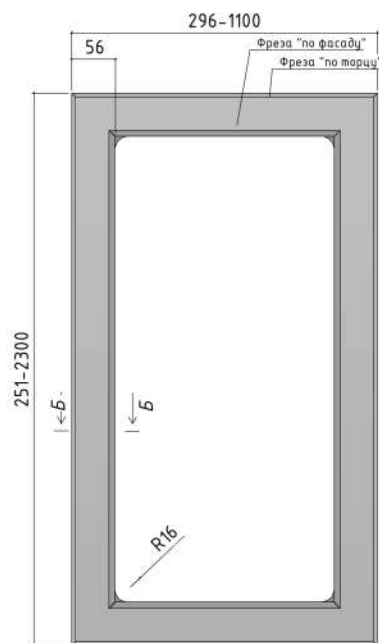

Витрина¹

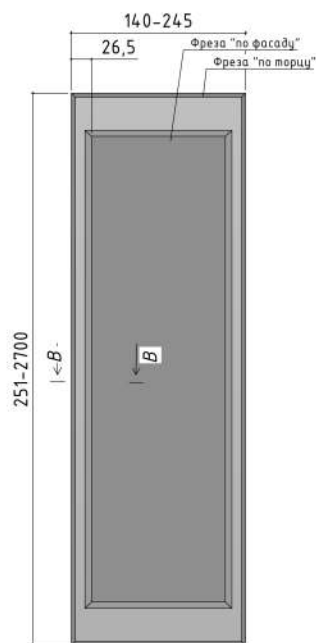

Бутылочница²

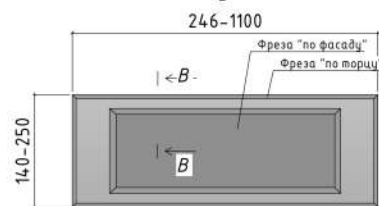

Ящик

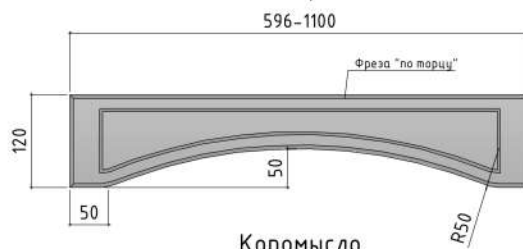

Коромысло

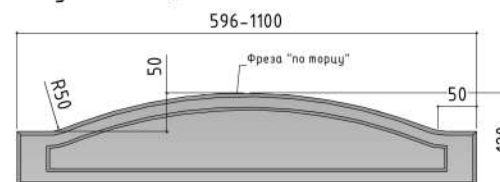

Корона

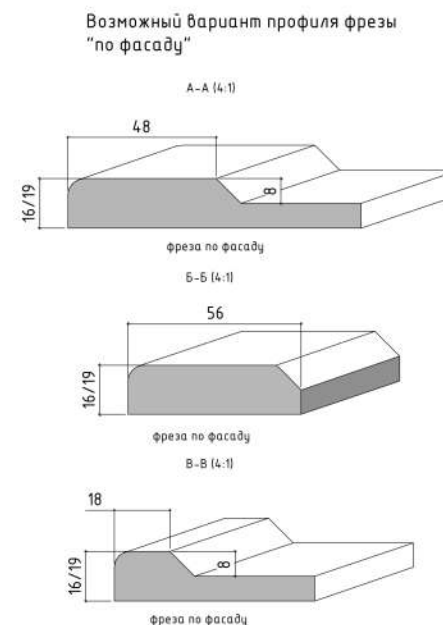

Возможный вариант профиля фрезы "по фасаду"

Возможный вариант профиля фрезы "по торцу"

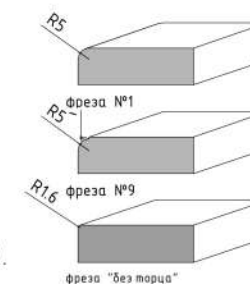

1 На данный вид изделия, выполненный на основе МДФ 19 мм, открыта услуга нанесения выборки под наполнение (в ЛК «Витрина с выборкой»). Для того, чтобы заказать витрину с выборкой и штапиком необходимо выбрать соответствующую позицию в ЛК «Витрина с выборкой со штапиком». Параметры выборки 5x5 мм.

ВНИМАНИЕ!!! При расчете габаритов наполнения необходимо учитывать ширину рамки (минус от габаритов готового изделия).

Формула расчета:

высота витрины – 103 мм.

ширина витрины – 103 мм.

2 Для варианта исполнения "бутылочница" нанесение присадки под стандартную петлю d35 мм НЕВОЗМОЖНО.

К таким изделиям необходимо использовать выкатную фурнитуру.

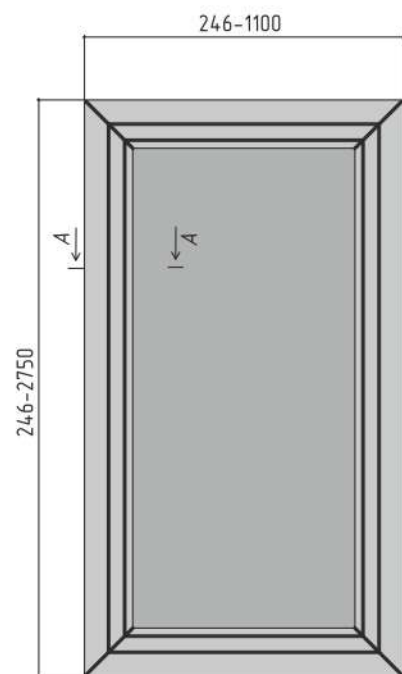

Глухой

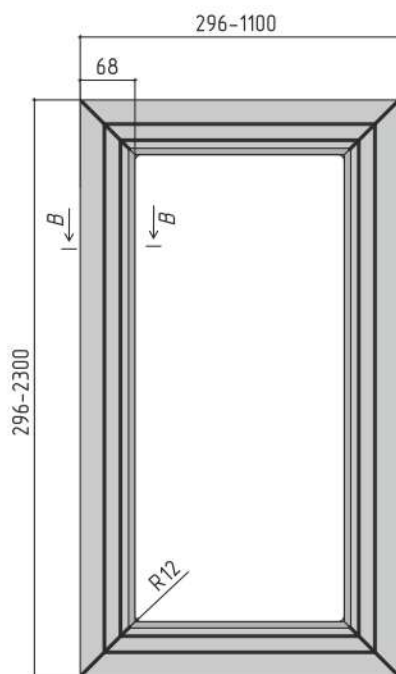

Витрина¹

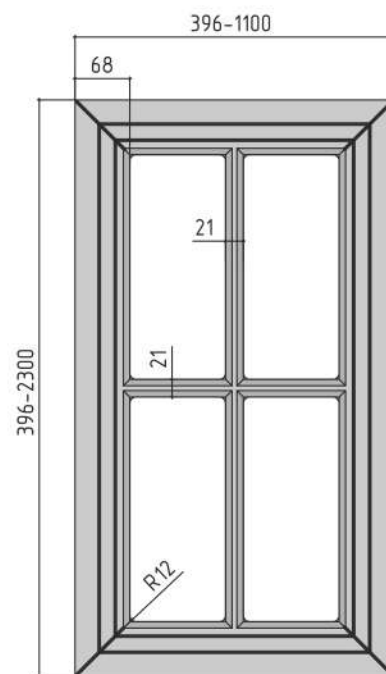

Витрина¹ решетка

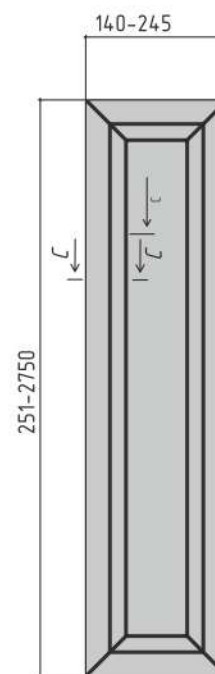

Бутылочница²

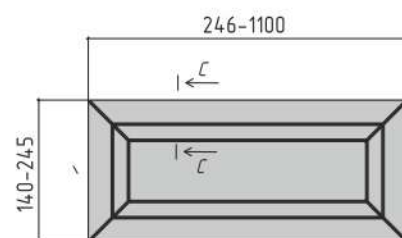

Ящик

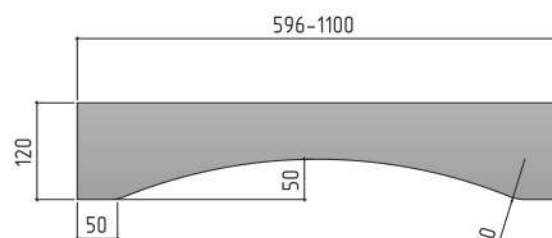

Коромысло

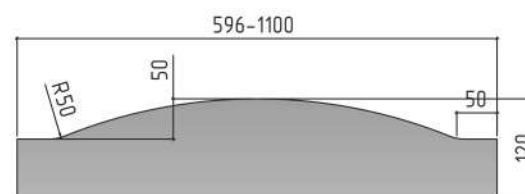

Корона

Профиля фрезы фрезеровки

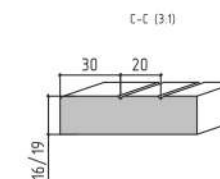
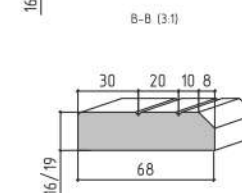
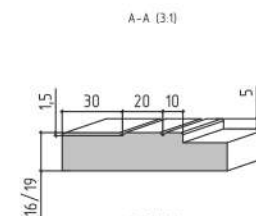

Возможный вариант профиля по торцу

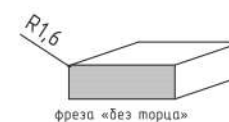

¹ На данный вид изделия открыта услуга нанесения выборки под наполнение (в ЛК «Витрина с выборкой»). Для того, чтобы заказать витрину с выборкой и штапиком необходимо выбрать соответствующую позицию в ЛК «Витрина с выборкой со штапиком». Параметры выборки 5x5 мм. **ВНИМАНИЕ!!!** При расчете габаритов наполнения необходимо учитывать ширину рамки (минус от габаритов готового изделия). Формула расчета: высота витрины - 127 мм. ширина витрины - 127 мм.

² данный вид изделия подойдет только для установки механизмов выкатного типа

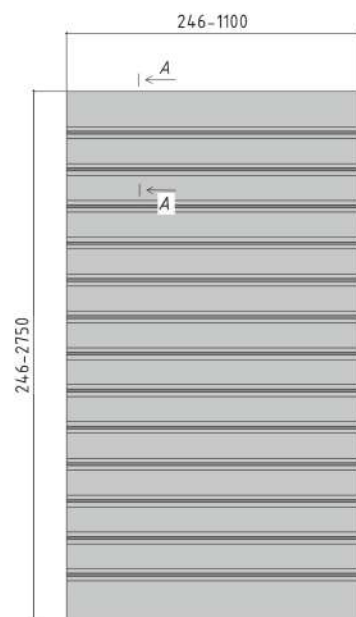

Глухой

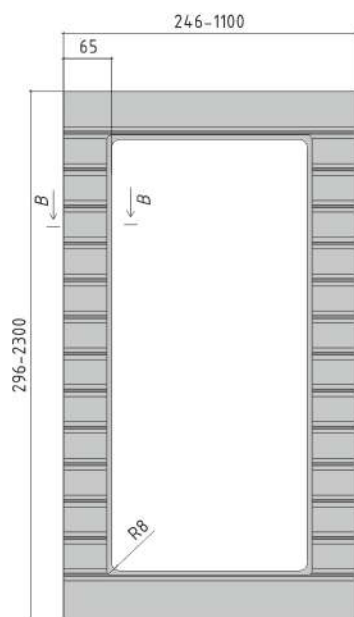

Витрина¹

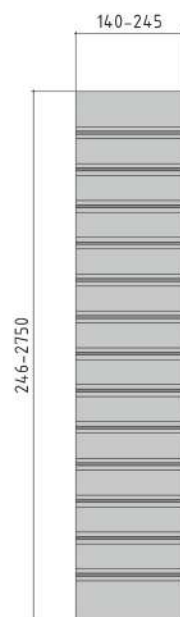

Бутылочница

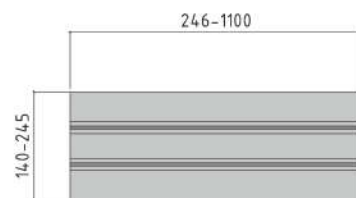

Ящик

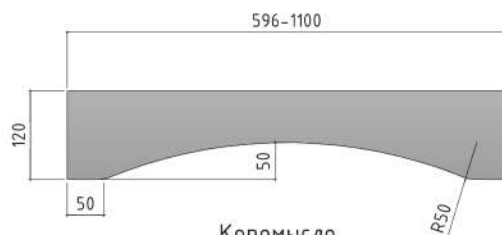

Коромысло

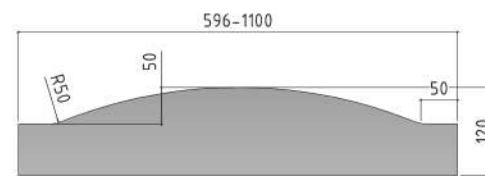

Корона

Профили фрезы фрезеровки

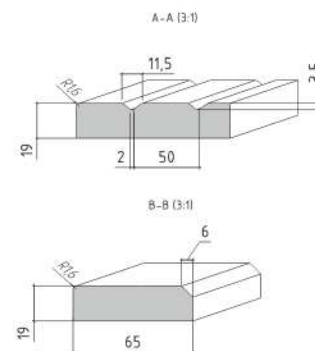

Возможный вариант профиля по торцу

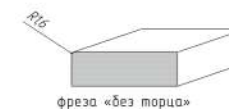

¹ На данный вид изделия открыта услуга нанесения выборки под наполнение (в ЛК «Витрина с выборкой»). Для того, чтобы заказать витрину с выборкой и штапиком необходимо выбрать соответствующую позицию в ЛК «Витрина с выборкой со штапиком». Параметры выборки 5x5 мм. ВНИМАНИЕ!!! При расчете габаритов наполнения необходимо учитывать ширину рамки (минус от габаритов готового изделия). Формула расчета:

высота витрины - 121 мм.

ширина витрины - 121 мм.

Для совпадения линий при стыковке панелей фрезеровка выполняется строго по проекту кухни. При этом панели должны быть пронумерованы как на самом проекте, так и на бланке заказа. В случае несоблюдения данного условия производитель ответственности за несоответствие линий фрезеровки не несет. По умолчанию фрезеровка наносится на панели с шагом 50 мм (расстояние между центрами профиля). Если размер панели по высоте не кратный 69 мм, фрезеровка выполняется максимально возможным числом горизонтальных линий, размещенных от центра с шагом 50 мм (с равными отступами от краев по высоте детали).

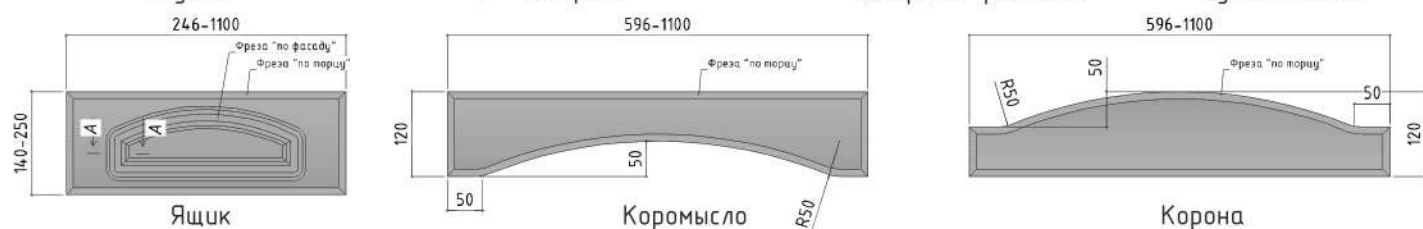
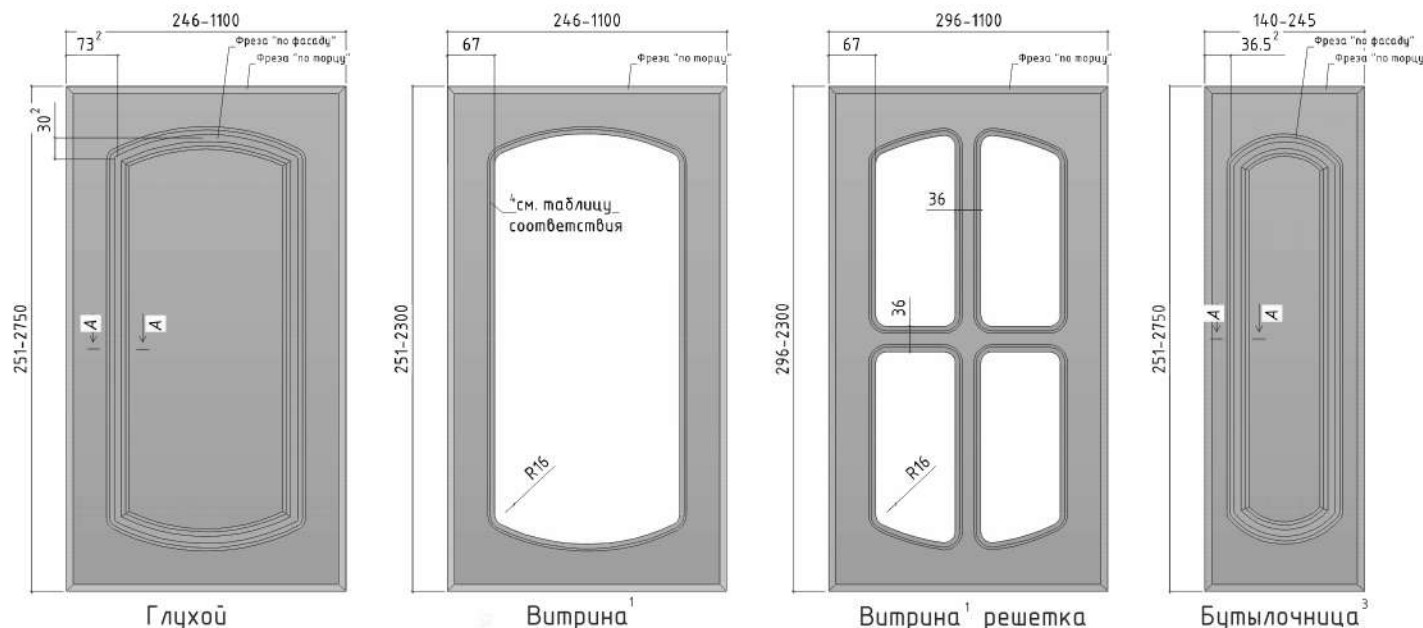

Возможный вариант профиля «по фасаду»

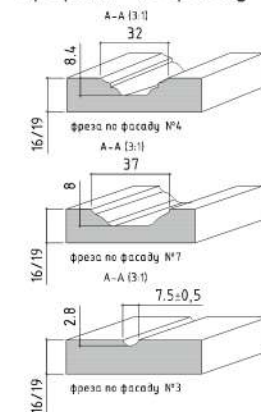

Возможный вариант профиля «по торцу»

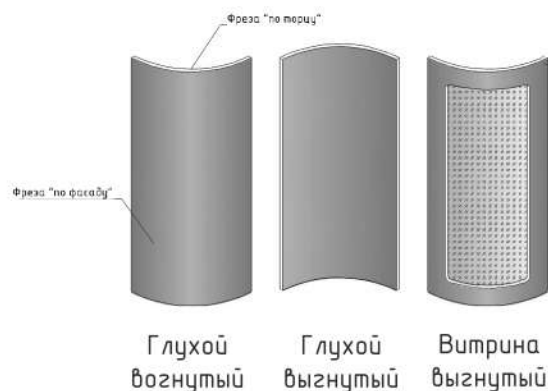
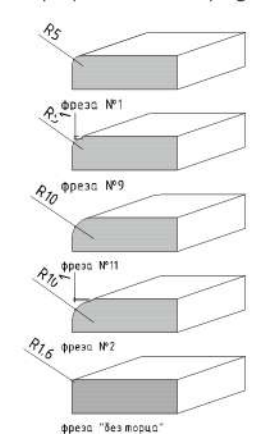

- 1 На данный вид изделия открыта услуга нанесения выборки под наполнение (в ЛК «Витрина с выборкой»). Для того, чтобы заказать витрину с выборкой и штапиком необходимо выбрать соответствующую позицию в ЛК «Витрина с выборкой со штапиком». Параметры выборки 5x5 мм. **ВНИМАНИЕ!!!** При расчете габаритов наполнения необходимо учитывать ширину рамки (минус от габаритов готового изделия). Формула расчета: высота витрины - 125 мм, ширина витрины - 125 мм.
- 2 Размер указан до центра профиля инструмента.
- 3 Для варианта исполнения «бутылочница» с профилем фрезы №4 и №7 нанесение присадки под стандартную петлю d35 мм НЕВОЗМОЖНО. К таким изделиям необходимо использовать выкатную фурнитуру.
- 4 По умолчанию фрезерование внутреннего окна (окон) для вариантов исполнения типа «витрина» реализуется согласно таблице соответствия.

ВНИМАНИЕ: Выбор профилей для нанесения фрезеровки «по фасаду» и «по торцу» на радиусные изделия ограничен. По фасаду открыты к выбору профили №3 и №4, по торцу возможно нанесение профиля №1, №9, №2. Для вариантов исполнения типа «витрина» действуют правила, как и для плоских изделий (см. таблицу соответствия). Все технические параметры радиусных изделий приведены на странице №67.

Таблица соответствия

	фр. №1	фр. №2	фр. №4
фреза по фасаду №3	✓		
фреза по фасаду №4			✓
фреза по фасаду №7		✓	

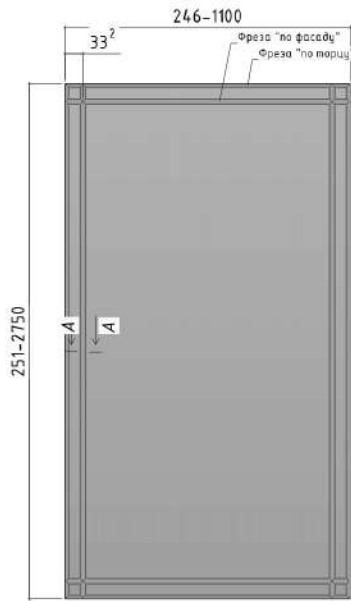

Глухой

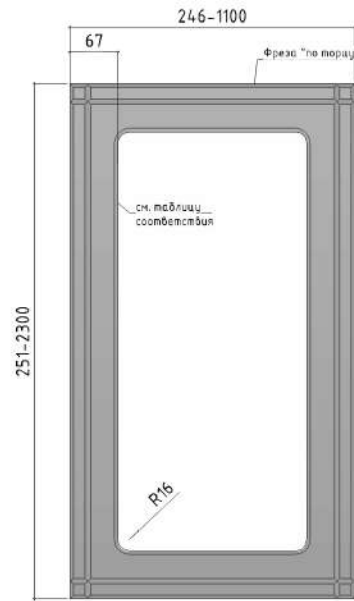

Витрина¹

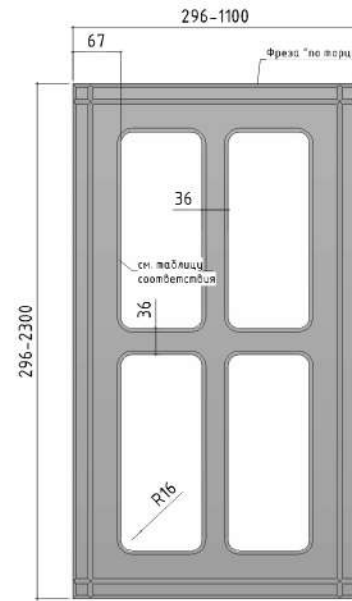

Витрина¹ решетка

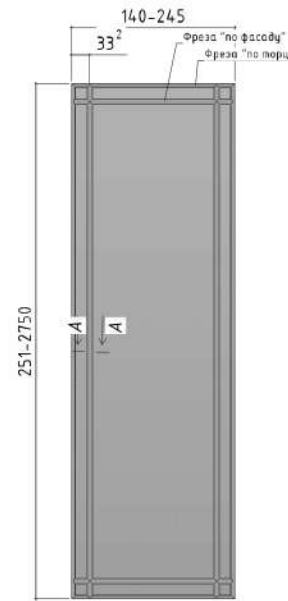

Бутылочница

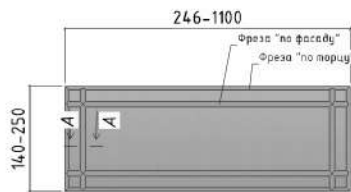

Ящик

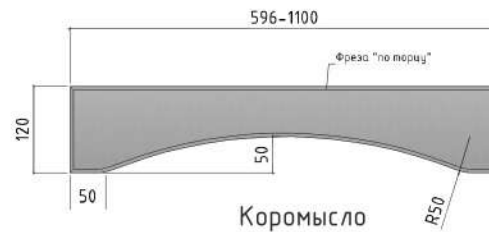

Коромысло

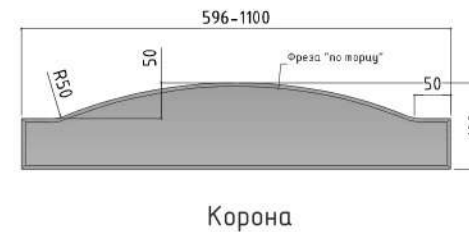

Корона

Возможный вариант профиля «по фасаду»

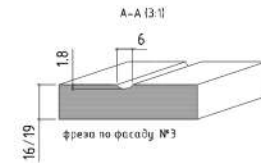

Возможный вариант профиля «по торцу»



Таблица соответствия

	фр. №1	фр. №2	фр. №4
фреза по фасаду №3	✓		

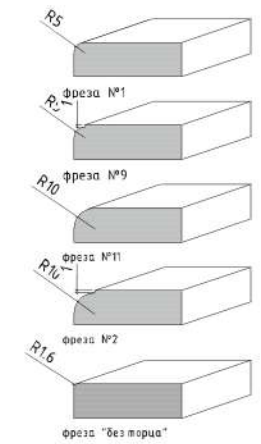
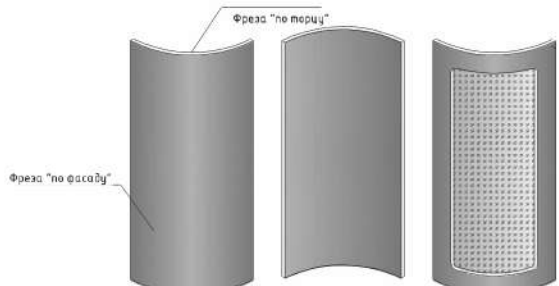

Глухой вогнутый

Глухой выгнутый

Витрина выгнутый

1 На данный вид изделия открыта услуга нанесения выборки под наполнение (в ЛК «Витрина с выборкой»). Для того, чтобы заказать витрину с выборкой и штапиком необходимо выбрать соответствующую позицию в ЛК «Витрина с выборкой со штапиком». Параметры выборки 5x5 мм. **ВНИМАНИЕ!!!** При расчете габаритов наполнения необходимо учитывать ширину рамки (минус от габаритов готового изделия). Формула расчета:

высота витрины – 125 мм.
ширина витрины – 125 мм.

2 Размер указан до центра профиля инструмента.

ВНИМАНИЕ: Выбор профилей для нанесения фрезеровки «по торцу» на радиусные изделия ограничен. Возможно нанесение профиля №1, №9, №2.

Для вариантов исполнения типа «витрина» действуют правила, как и для плоских изделий (см. таблицу соответствия).

Все технические параметры радиусных изделий приведены на странице №67.

ВИТРИНА СЛОЖНАЯ №2

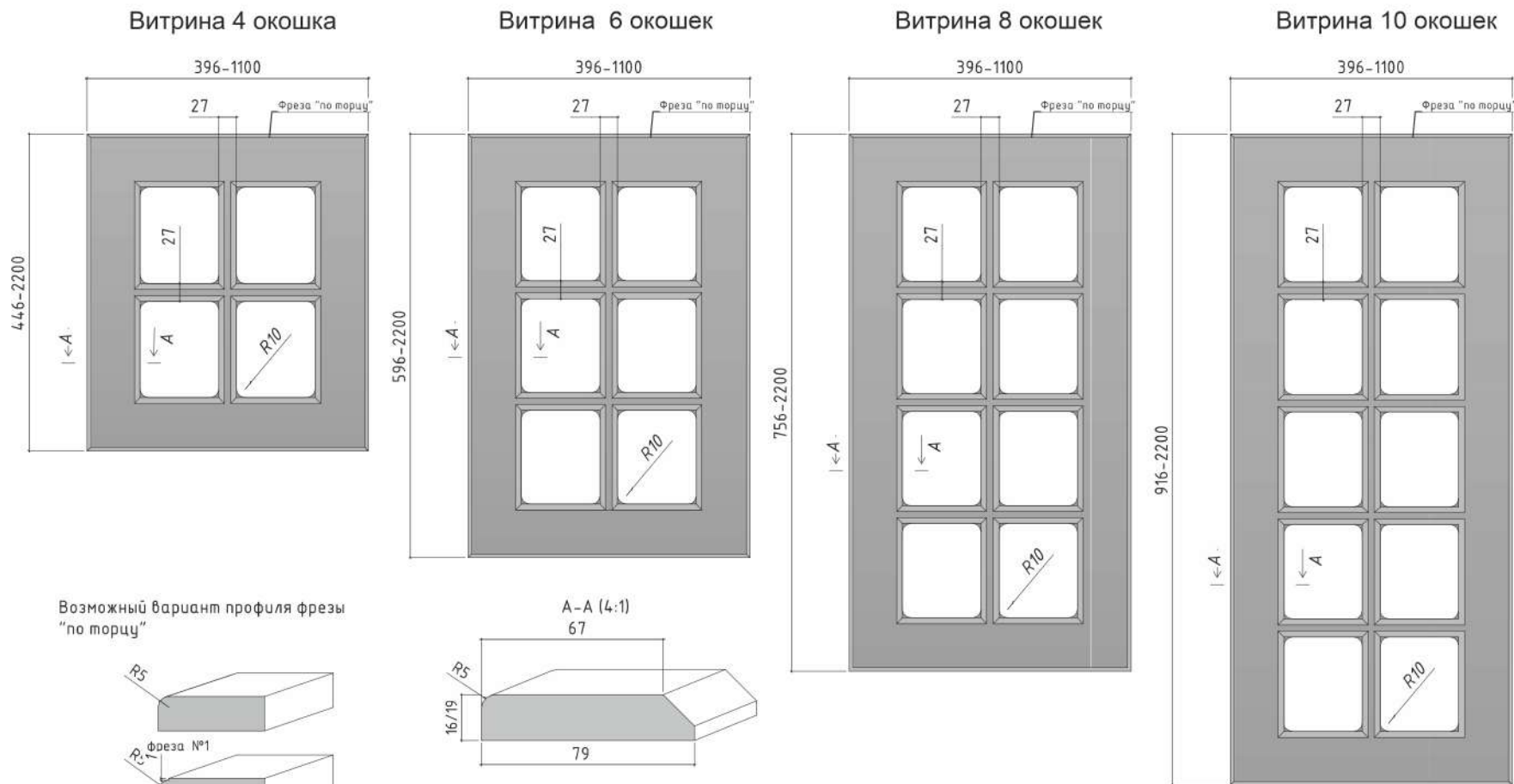

Варианты исполнения панелей ПВХ являются демонстрационными и могут незначительно отличаться от внешнего вида готовых изделий.
Сложные витрины исполняются в декорах, предназначенных для сборных фасадов.

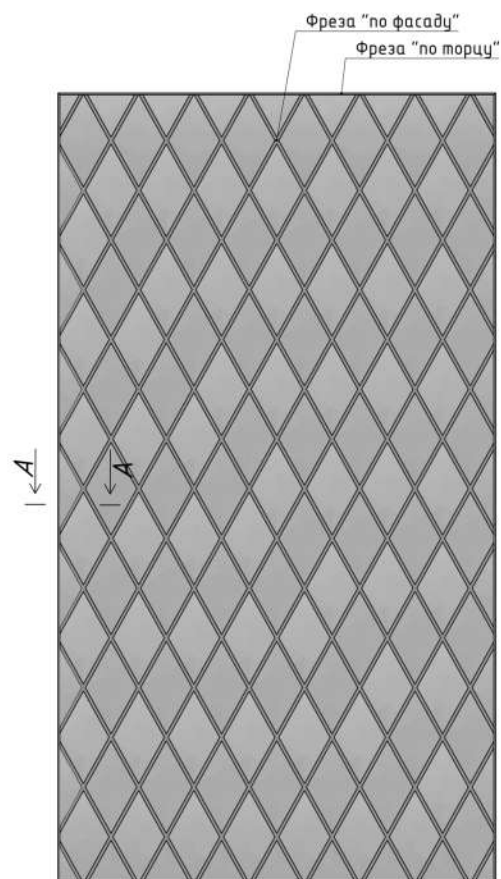

Глухой

Возможный вариант профиля фрезы "по фасаду"

A-A (4:1)

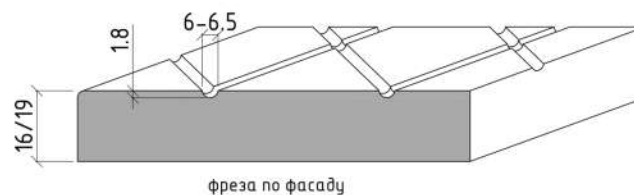

Возможный вариант профиля фрезы "по торцу"

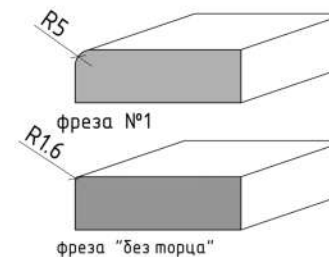

Данная фрезеровка, при соблюдении предложенной размерной сетки, обеспечивает стыковку рисунка при изготовлении модульных кухонь верхнего и нижнего ряда фасадов

Для панелей высотой 916 и 1316 при необходимости нанесения присадок под петли необходимо учитывать расположение присадки (с лица лев. или прав.), т.к. данные фасады не являются симметричными и устанавливаются в верхнем модуле кухонь. Базой для нанесения фрезеровки является верх панели

Высота, мм	Ширина, мм											
	146	196	296	346	396	446	496	546	596	696	796	896
116												
176												
356												
716												
916												
1316												

ФРЕЗЕРОВКА ЛИНО

Фрезеровка по размерной сетке категория С

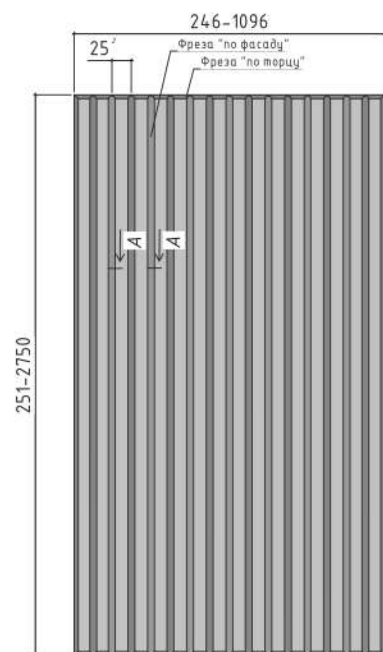

Глухой

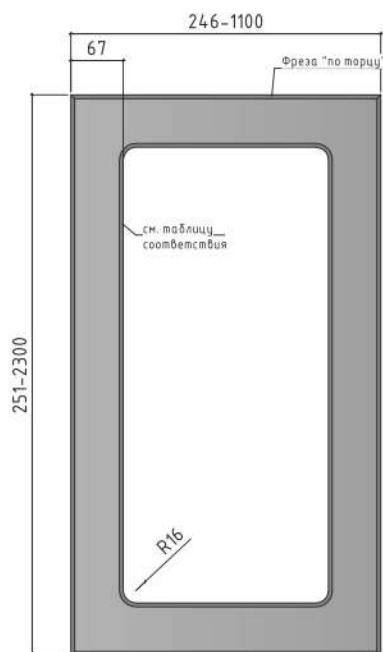

Витрина¹

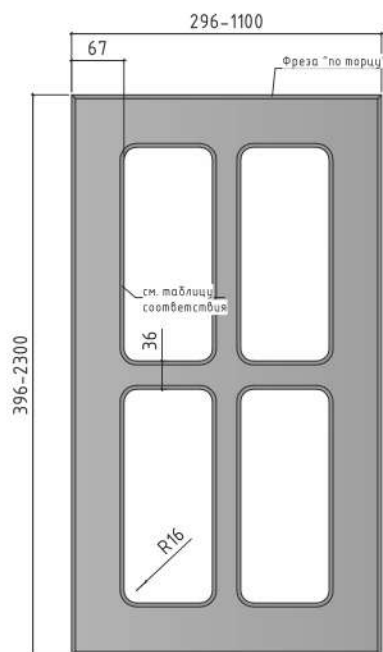

Витрина решетка¹

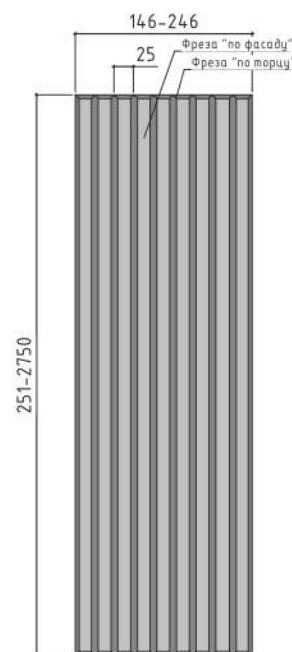

Бутылочница

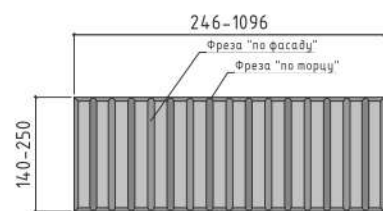

Ящик

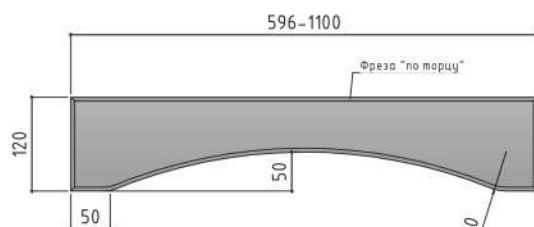

Коромысло

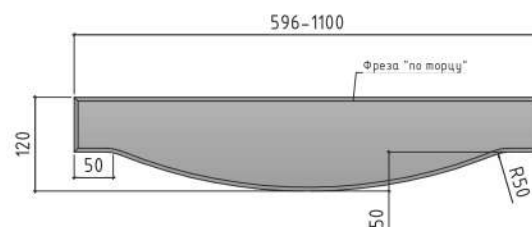

Корона

Возможный вариант профиля фрезы "по фасаду"

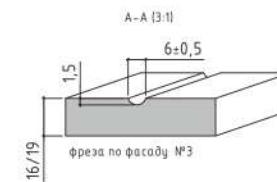

Возможный вариант профиля фрезы "по торцу"



Таблица соответствия

	фр. №1	фр. №2	фр. №4
фреза по фасаду №3	✓		

Ширина, мм

146	221	321	421	521	621	721	821	921	1021
171	246	346	446	546	646	746	846	946	1046
196	271	371	471	571	671	771	871	971	1071
	296	396	496	596	696	796	896	996	1096

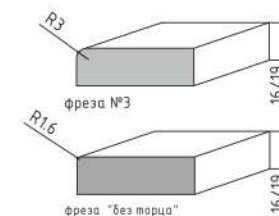
¹ На данный вид изделия открыта услуга нанесения выборки под наполнение (в ЛК «Витрина с выборкой»). Для того, чтобы заказать витрину с выборкой и штапиком необходимо выбрать соответствующую позицию в ЛК «Витрина с выборкой со штапиком». Параметры выборки 5x5 мм. ВНИМАНИЕ!!! При расчете габаритов наполнения необходимо учитывать ширину рамки (минус от габаритов готового изделия). Формула расчета: высота витрины - 125 мм, ширина витрины - 125 мм.

² Размер указан до центра профиля инструмента.

Данная фрезеровка при соблюдении предложенной размерной сетки обеспечивает стыковку рисунка при изготовлении модульных кухонь верхнего и нижнего ряда фасадов.

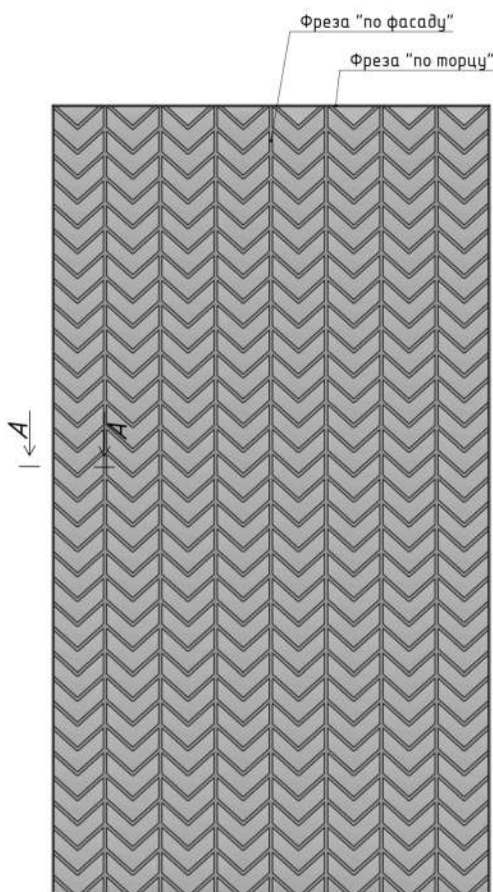

Глухой

Возможный вариант профиля фрезы "по фасаду"

A-A (4:1)

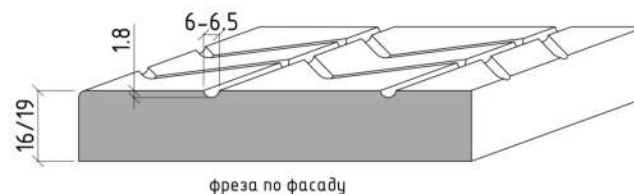

Возможный вариант профиля фрезы "по торцу"

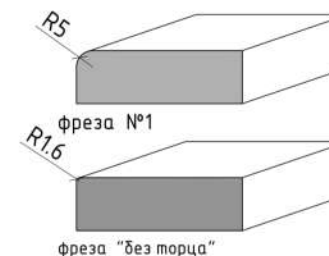

Данная фрезеровка, при соблюдении предложенной размерной сетки, обеспечивает стыковку рисунка при изготовлении модульных кухонь верхнего и нижнего ряда фасадов

Для панелей высотой 916 и 1316 при необходимости нанесения присадок под петли необходимо учитывать расположение присадки (с лица лев. или прав.), т.к. данные фасады не являются симметричными и устанавливаются в верхнем модуле кухонь. Базой для нанесения фрезеровки является верх панели

Высота, мм	Ширина, мм											
	146	196	296	346	396	446	496	546	596	696	796	896
116												
176												
356												
716												
916												
1316												

РАДИУСНЫЕ ПАНЕЛИ В ПВХ

Размеры радиусных изделий:

- Вогнутая панель - радиус 299, хорда 399 мм ± 2 мм, толщина МДФ 16 мм, высота от 100 до 1300 мм;
- Выгнутая панель - радиус 299, хорда 421 мм ± 2 мм, толщина МДФ 16 мм, высота от 100 до 1300 мм;
- Выгнутый/вогнутый фасад - радиус 277 мм, хорда 392 мм ± 2 мм, толщина МДФ 16 и 19 мм, высота от 100 мм до 1300 мм;
- Выгнутый/вогнутый фасад - радиус 299 мм, хорда 400 мм ± 2 мм, толщина МДФ 16 мм, высота от 100 мм до 1300 мм. ;

Фрезеровка по пласти наносится при высоте панели от 251 мм и более.

Выгнутые витрины изготавливаются в диапазоне размеров от 650 мм до 900 мм. Вогнутые витрины не изготавливаются.

Фрезеровка «Техно» на гнутые панели наносится только по согласованию с фабрикой из-за особенностей совпадения фрезеровки.

Максимальная высота гнутой панели при горизонтальном расположении текстуры 800 мм для радиуса R 277 и R 299 мм.

По умолчанию на всех вогнутых панелях в пленке ПВХ и без пленки делается скос 45° на одном из прямых торцов. Ширина скоса равна 2/3 от толщины панели. Исключение составляют радиусные панели с размером по высоте ≤ 100 мм. Т.к. такие панели используются в качестве цоколя, где скос не целесообразен.

Допускается:

- Разница диагоналей не более 3-х мм
- Качение на прямолинейной поверхности не более 3-х мм
- Расхождение прямых углов не более 3-х мм

В изготовлении радиусных панелей используются фрезы по торцу:

Исполнение	Радиус	Фрезы по торцу
Выгнутые	R 277	№1, №2, №9, №11
	R 299	№1, №2, №9, №11
Вогнутые	R 277	№1, №11
	R 299	№1, №11

Технология изготовления гнутоклеенных заготовок предусматривает отклонение от номинального радиуса в пределах ± 3 мм по радиусу при состыковке панелей.

Варианты исполнения фрезеровок выгнутых/вогнутых панелей R 299 мм, хорда 421 мм ± 2 мм и R 277 мм, хорда 392 мм ± 2 мм.

Фрезеровки		
Венеция ДС-09	Лирика	Рондо Фолк
Венеция ДС-10	Милан (только выгнутая)	Рубин
Геометрия	Мыло	Тандем
Двойка (Левая)	Наполеон	Терция
Женева	Порту	Техно (по согласованию с Конструкторским отделом R277, хорда 392)
Зигзаг 2	Прямоугольник	Техно вертикальный
Квадро	Прямоугольник параллель	Трио
Классика	Ривьера	Трио параллель
Классика Фолк	Римини	Элегант
Корнет	Римини Нео	Элит
Лжевыборка	Ромб	
Лира	Рондо	

Варианты исполнения фрезеровок выгнутых/вогнутых панелей R 299 мм хорда 400 мм

Фрезеровки		
Двойка (Левая)	Мыло	Трио параллель
Квадро	Ривьера	Элегант
Классика	Рондо	
Лжевыборка	Трио	

РАДИУСНЫЙ ФАСАД R277

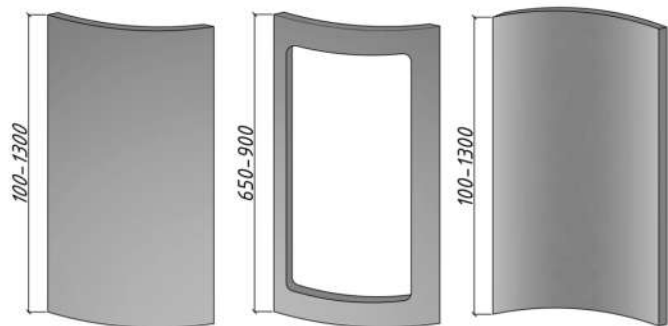

Выгнутый глухой Выгнутый витрина Выгнутый глухой

ВНИМАНИЕ! Фрезеровка наносится на выгнутые и вогнутые фасады высотой >250 мм

Основные технические параметры выгнутого фасада

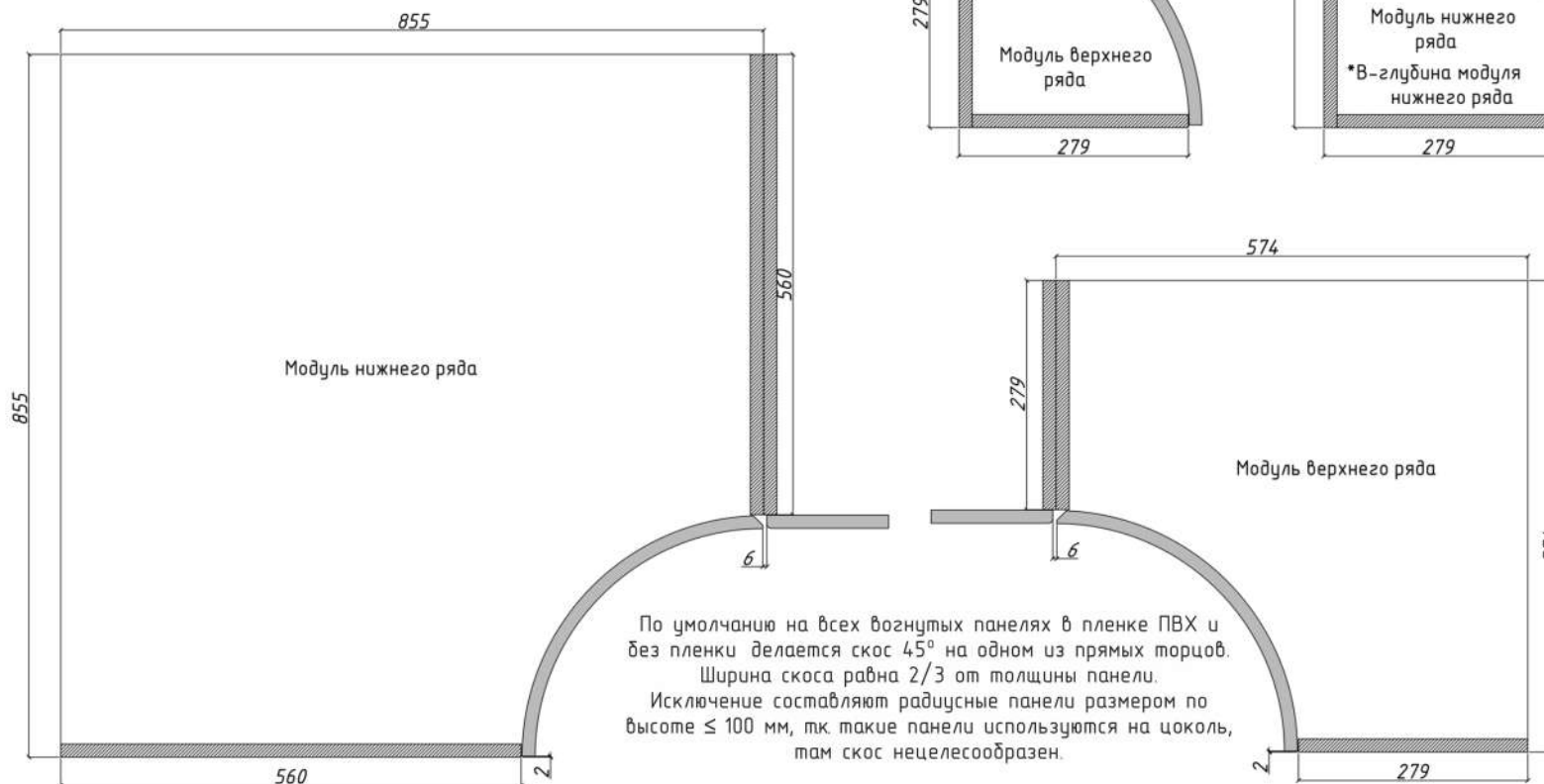
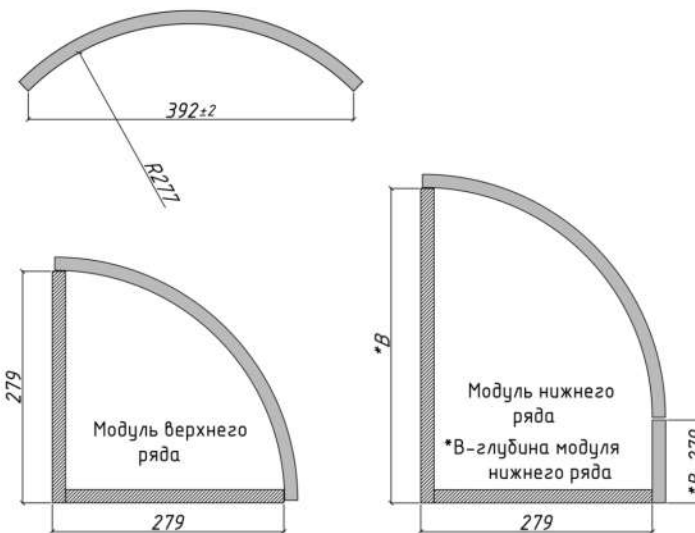

По умолчанию на всех вогнутых панелях в пленке ПВХ и без пленки делается скос 45° на одном из прямых торцов. Ширина скоса равна 2/3 от толщины панели. Исключение составляют радиусные панели размером по высоте ≤ 100 мм, тк такие панели используются на цоколь, там скос нецелесообразен.

РАДИУСНЫЙ ФАСАД R299

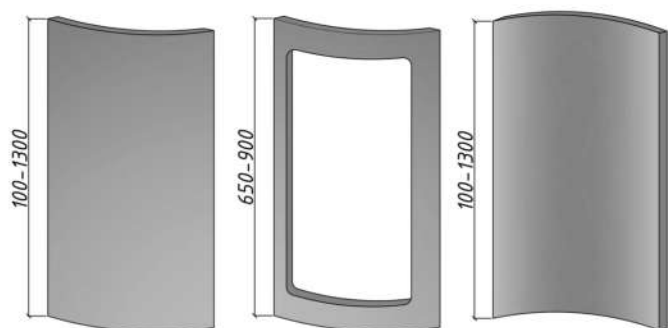

Выгнутый глухой

Выгнутый витрина

Выгнутый глухой

ВНИМАНИЕ! Фрезеровка наносится на выгнутые и вогнутые фасады высотой >250 мм

Основные технические параметры выгнутого фасада

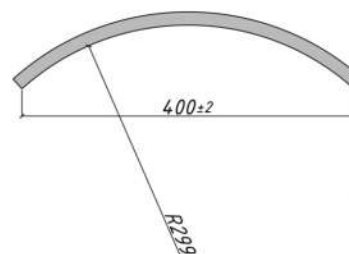

Модуль верхнего ряда



Модуль нижнего ряда

*B-глубина модуля нижнего ряда

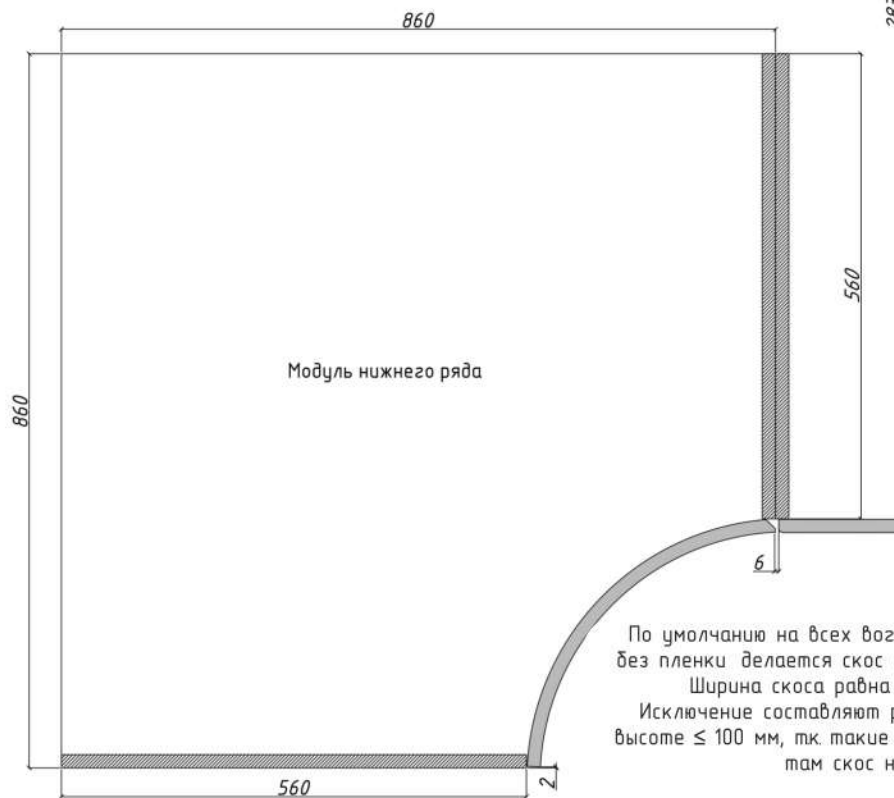

Модуль нижнего ряда



Модуль верхнего ряда

По умолчанию на всех выгнутых панелях в пленке ПВХ и без пленки делается скос 45° на одном из прямых торцов. Ширина скоса равна 2/3 от толщины панели. Исключение составляют радиусные панели размером по высоте ≤ 100 мм, тк. такие панели используются на цоколь, там скос нецелесообразен.

РАДИУСНЫЙ ФАСАД R299 (421)

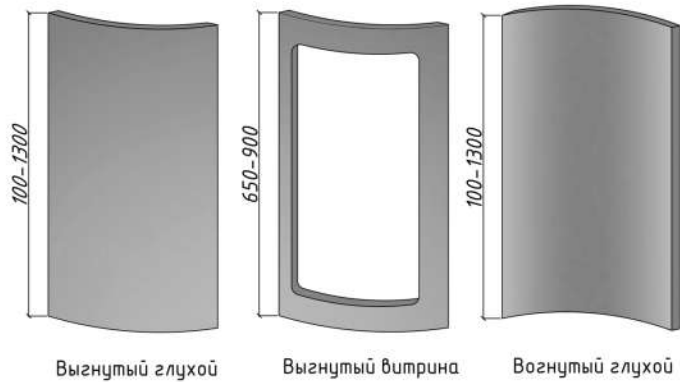

ВНИМАНИЕ! Фрезеровка наносится на выгнутые и вогнутые фасады высотой >250 мм

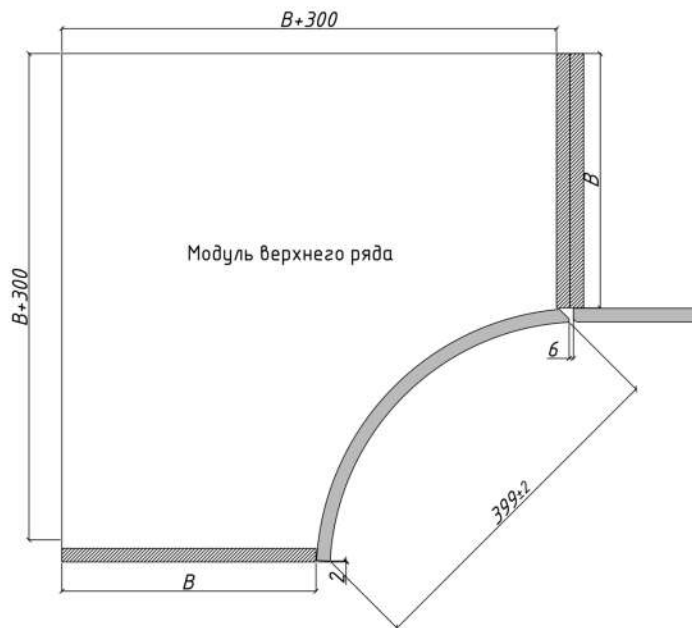

Основные технические параметры выгнутого фасада

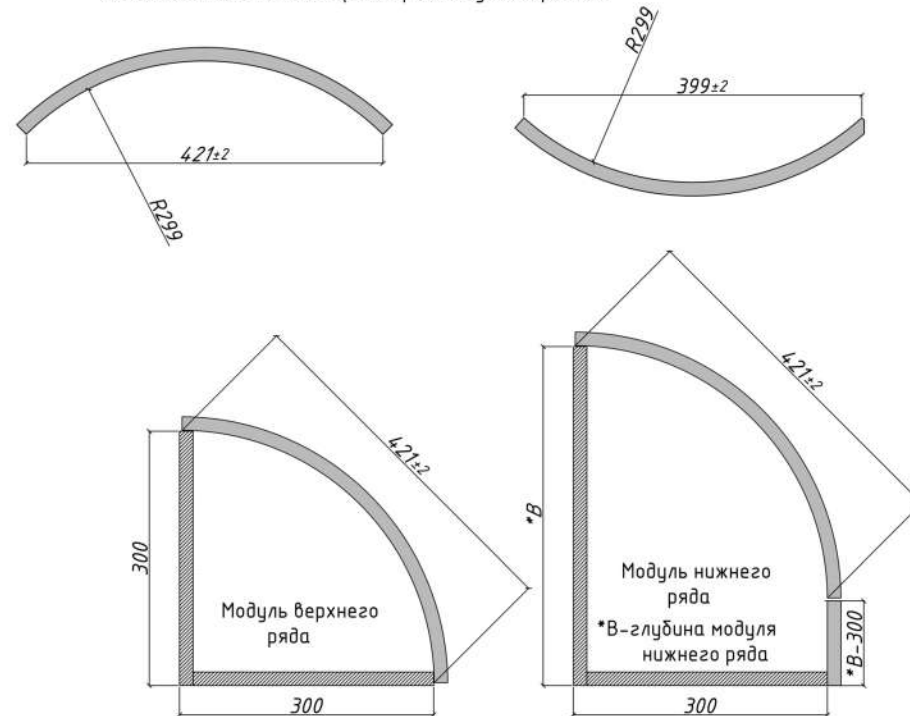

По умолчанию на всех вогнутых панелях в пленке ПВХ и без пленки делается скос 45° на одном из прямых торцов. Ширина скоса равна 2/3 от толщины панели.
Исключение составляют радиусные панели размером по высоте ≤ 100 мм, тк такие панели используются на цоколь, там скос нецелесообразен.

СБОРНЫЕ ПАНЕЛИ НА ОСНОВЕ МДФ В ПЛЕНКЕ ПВХ

Технические требования, варианты исполнения

Сборные панели изготавливаются во всех матовых декорах пленки ПВХ, за исключением декоров группы «супермат», «софт», «Ниагара 015». Панели изготавливаются из брусковых элементов на основе МДФ 16 и 19 мм и разнообразных вставок из ХДФ ламинированной односторонней. В витринах предусмотрена четверть для установки стекла (глубина – 5 мм, ширина - 5 мм).

При вертикальной текстуре пленки максимальный размер по высоте 2200 мм.

При горизонтальной текстуре максимальный размер по высоте 1100 мм.

Для всех вариантов фасадов ящик в сборном исполнении не изготавливается.

Расположение текстуры сборной панели:

- На вертикальных брусках рамки текстурные полосы всегда идут вдоль высоты изделия. На горизонтальных брусках рамки текстурные полосы всегда идут вдоль ширины изделия.
- Направление текстуры вставки клиент может выбирать в бланке заказа. Она может быть расположена как вертикально, так и горизонтально.
- Варианты сборных панелей № 2, № 9 изготавливаются как на МДФ 19 мм, так и на МДФ 16 мм.

Фасады в вариантах исполнения «ящик» и «бутылочница» изготавливаются единым элементом (имитация сборного фасада).

ФРЕЗЕРОВКА СБОРНЫЙ №1

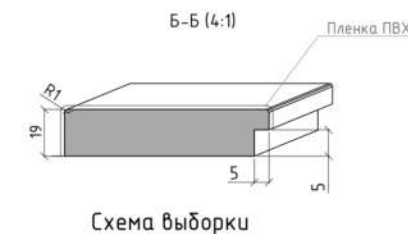
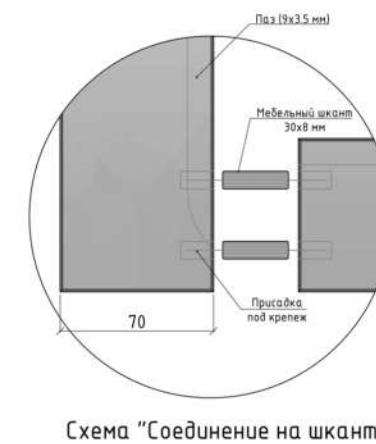
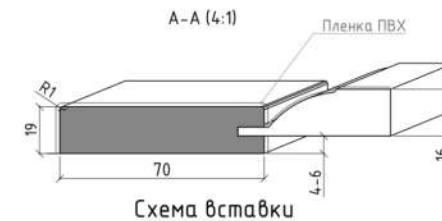
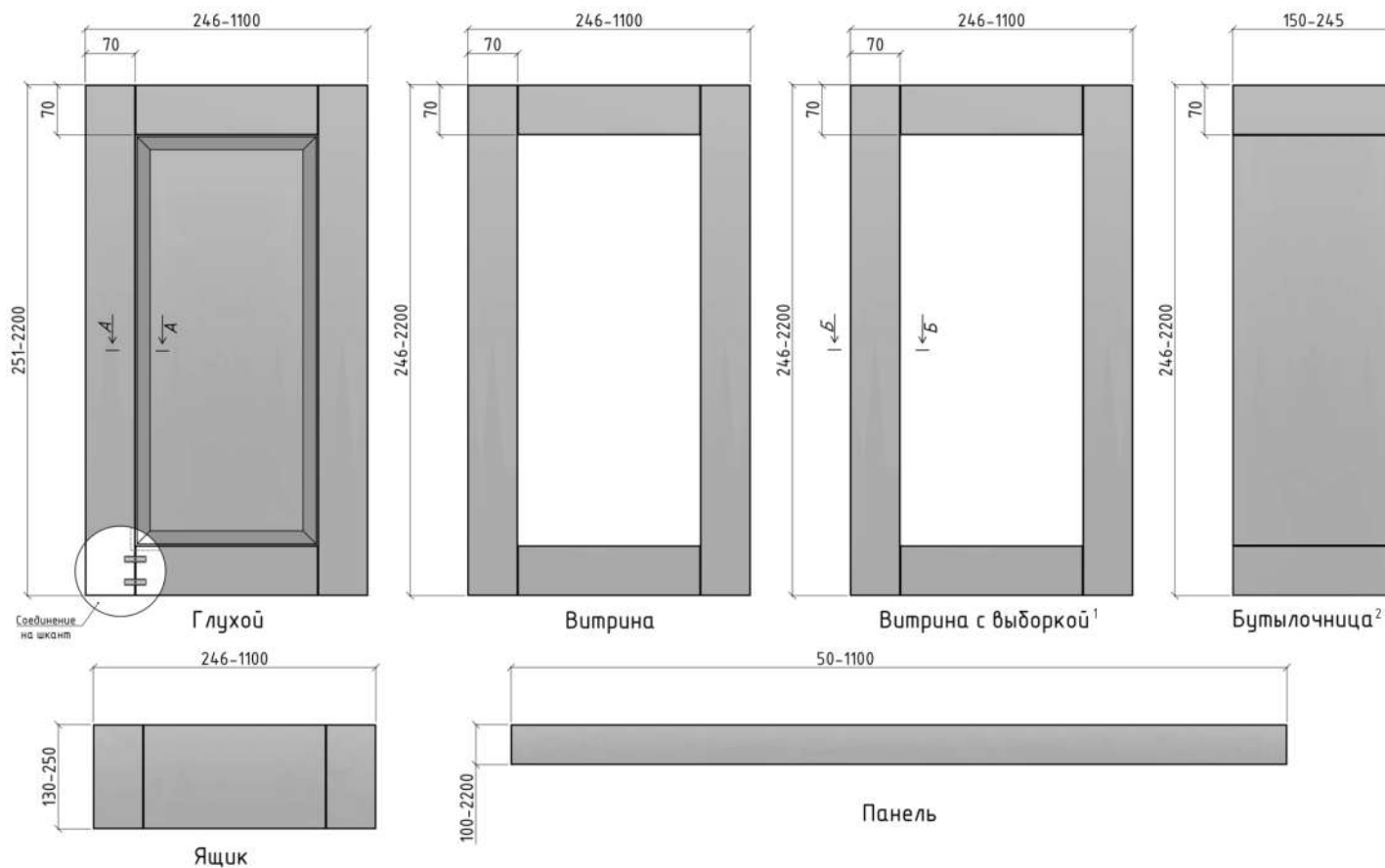

¹ «Витрина с выборкой» – вариант исполнения, в котором предусмотрен технологический выступ для самостоятельной установки наполнения у клиента. Выборка наносится с обратной стороны изделия. Параметры технологического выступа (глубина – 5 мм, ширина 5 мм).
ВНИМАНИЕ!!! При расчете габаритов наполнения необходимо учитывать ширину рамки (минус от габаритов готового изделия).

Формула расчета:

высота витрины – 127 мм

ширина витрины – 127 мм

² Такой вариант исполнения состоит из единого элемента с нанесенной на него фрезеровкой, имитирующей сборку.

ТЕХНИЧЕСКИЕ ОСОБЕННОСТИ:

1. На вертикальных брусках рамки текстурные полосы всегда идут вдоль высоты изделия. На горизонтальных брусках рамки текстурные полосы всегда идут вдоль ширины изделия.

2. Направление текстуры вставки клиент может выбирать в бланке заказа. Она может быть расположена как вертикально, так и горизонтально. При вертикальной текстуре пленки максимальный размер по высоте 2200 мм, при горизонтальной текстуре максимальный размер по высоте 1100 мм.

ФРЕЗЕРОВКА СБОРНЫЙ №2

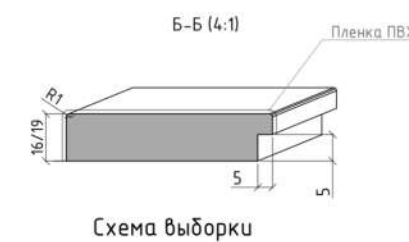
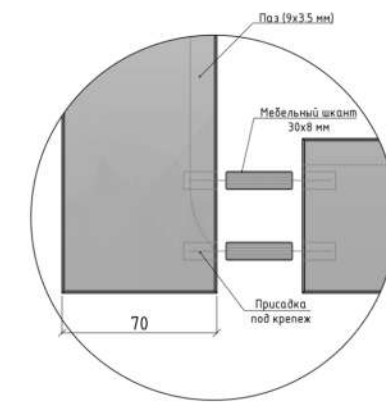
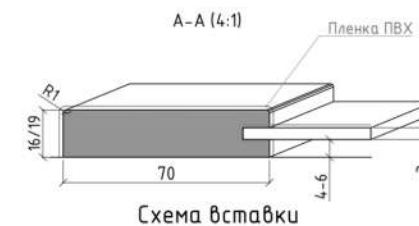
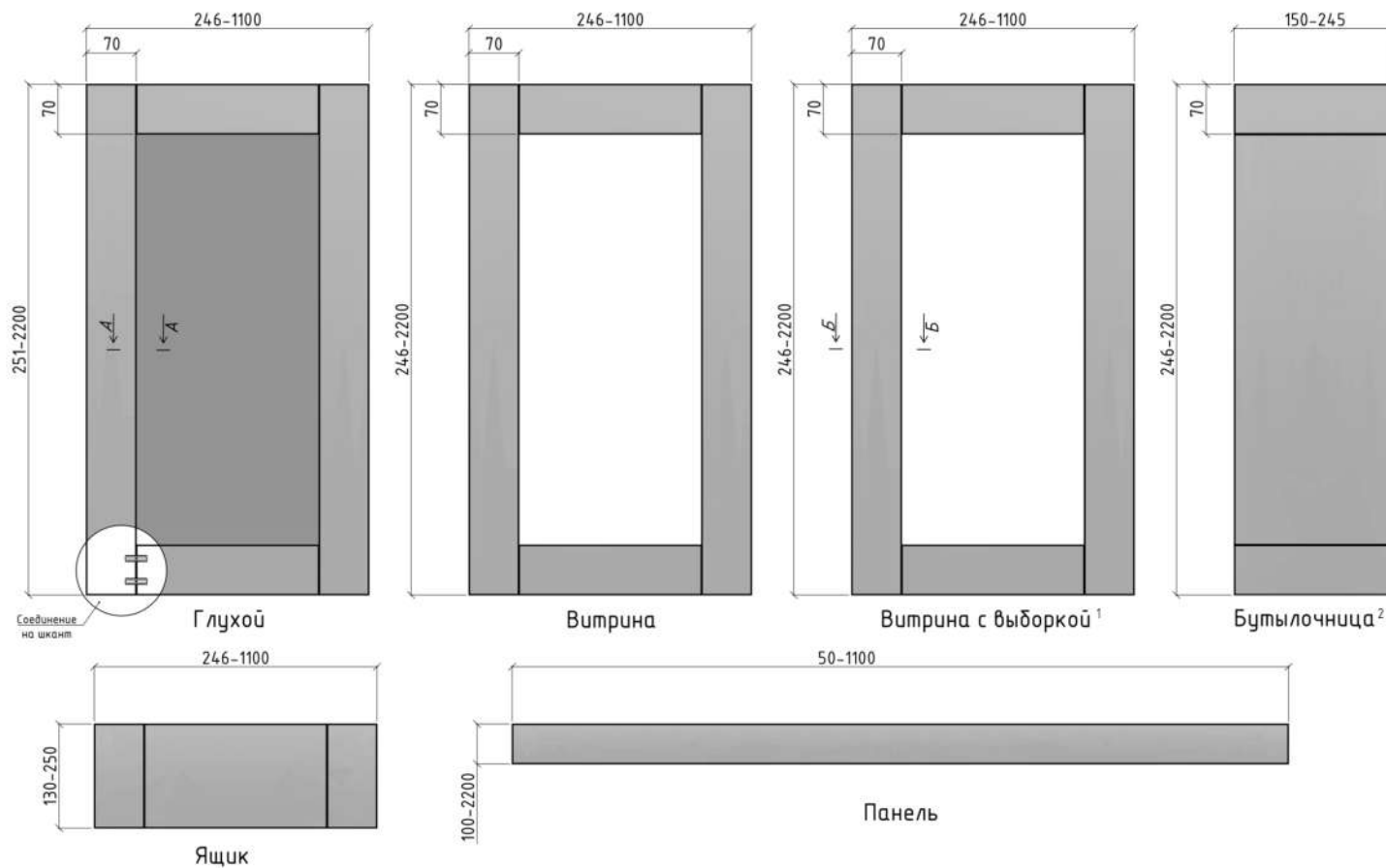

¹ «Витрина с выборкой» – вариант исполнения, в котором предусмотрен технологический выступ для самостоятельной установки наполнения у клиента. Выборка наносится с обратной стороны изделия. Параметры технологического выступа (глубина – 5 мм, ширина 5 мм). **ВНИМАНИЕ!!!** При расчете габаритов наполнения необходимо учитывать ширину рамки (минус от габаритов готового изделия).
 Формула расчета:
 высота витрины – 127 мм
 ширина витрины – 127 мм

² Такой вариант исполнения состоит из единого элемента с нанесенной на него фрезеровкой, имитирующей сборку.

ТЕХНИЧЕСКИЕ ОСОБЕННОСТИ:

1. На вертикальных брусках рамки текстурные полосы всегда идут вдоль высоты изделия. На горизонтальных брусках рамки текстурные полосы всегда идут вдоль ширины изделия.
2. Направление текстуры вставки клиент может выбирать в бланке заказа. Она может быть расположена как вертикально, так и горизонтально. При вертикальной текстуре пленки максимальный размер по высоте 2200 мм, при горизонтальной текстуре максимальный размер по высоте 1100 мм.

ФРЕЗЕРОВКА СБОРНЫЙ №4

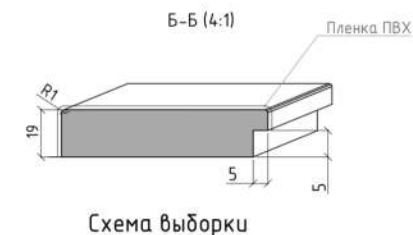
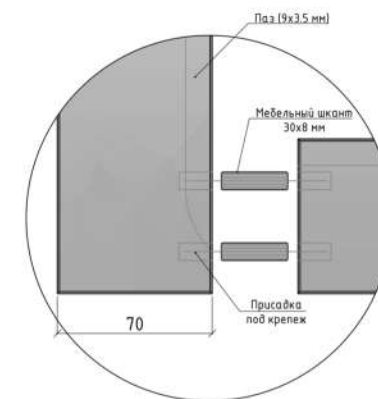
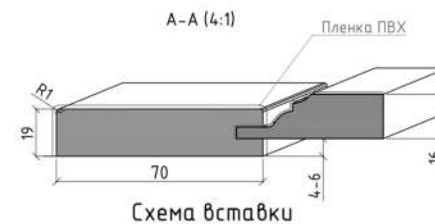
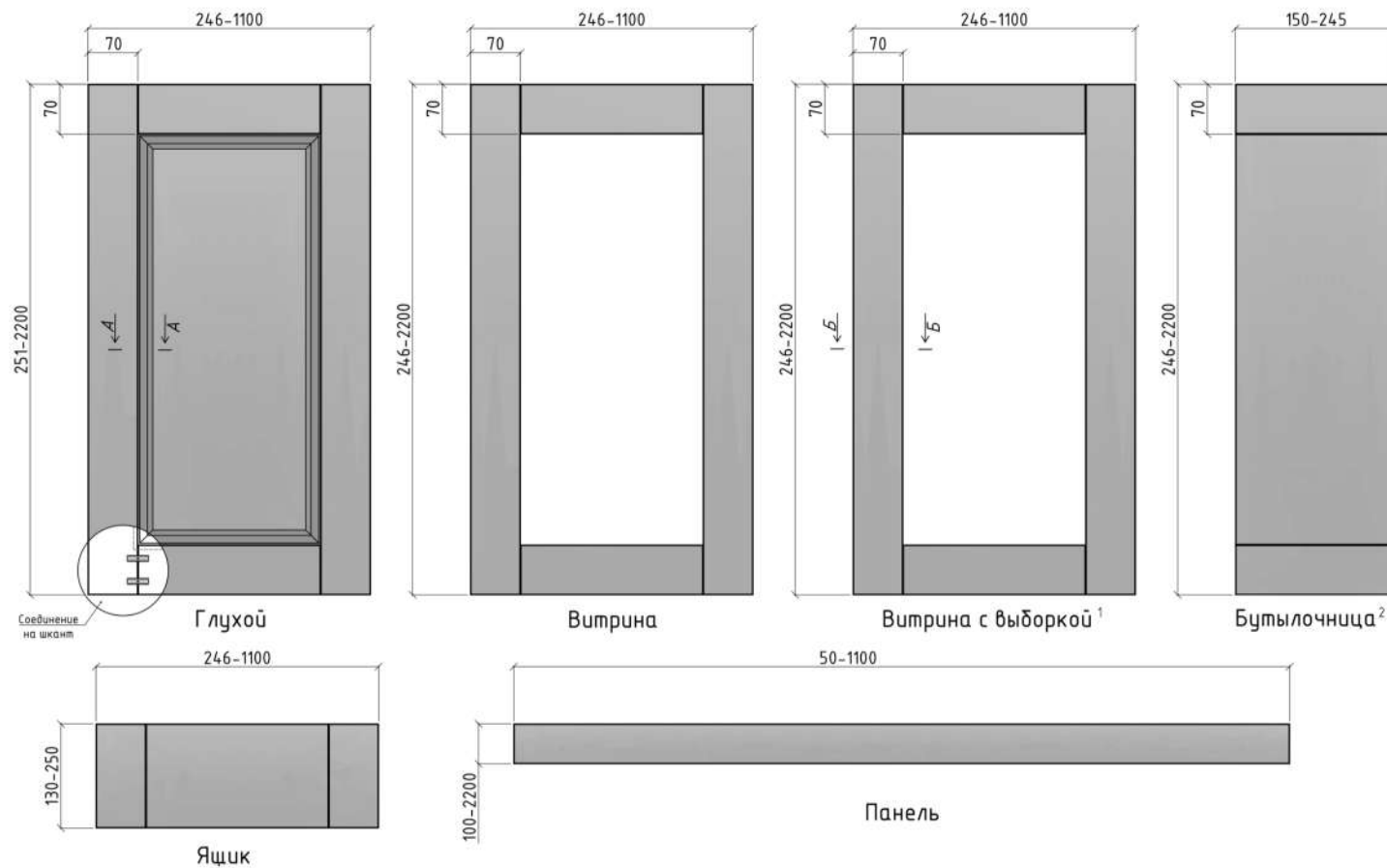

¹ «Витрина с выборкой» – вариант исполнения, в котором предусмотрен технологический выступ для самостоятельной установки наполнения у клиента. Выборка наносится с обратной стороны изделия. Параметры технологического выступа (глубина – 5 мм, ширина 5 мм).
ВНИМАНИЕ!!! При расчете габаритов наполнения необходимо учитывать ширину рамки (минус от габаритов готового изделия).
 Формула расчета:
 высота витрины – 127 мм
 ширина витрины – 127 мм

² Такой вариант исполнения состоит из единого элемента с нанесенной на него фрезеровкой, имитирующей сборку.

ТЕХНИЧЕСКИЕ ОСОБЕННОСТИ:

1. На вертикальных брусках рамки текстурные полосы всегда идут вдоль высоты изделия. На горизонтальных брусках рамки текстурные полосы всегда идут вдоль ширины изделия.
2. Направление текстуры вставки клиент может выбирать в бланке заказа. Она может быть расположена как вертикально, так и горизонтально. При вертикальной текстуре пленки максимальный размер по высоте 2200 мм, при горизонтальной текстуре максимальный размер по высоте 1100 мм.

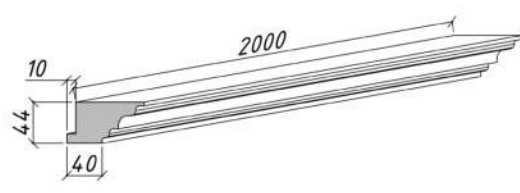
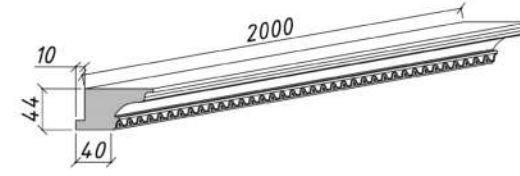
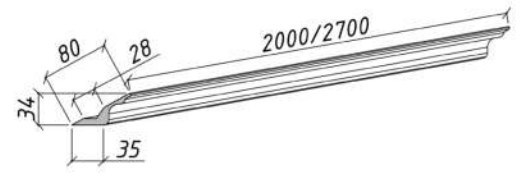
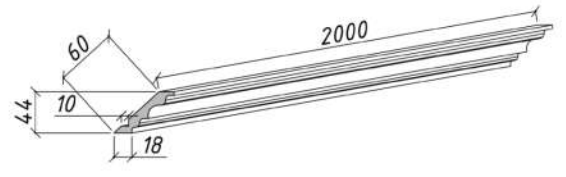
Профиль карнизов с основными геометрическими размерами	Основные типоразмеры изделий	Примечание
<p>№1</p> 	<p>1. Прямой: 2000 мм 2. Радиусный выгнутый R277/R299 3. Радиусный вогнутый R277/R299 Хорды для выгнутого и вогнутого карниза 392 мм/421 мм</p>	<p>Радиус верхнего карниза идеально подходит для установки «по фасаду». Карниз изготавливается с хордой 392 мм/421 мм. Данный карниз унифицирован, т.е. возможна их самостоятельная доработка до хорды 378 мм/400 мм.</p>
<p>№2</p> 		<p>В комплект к гнутым карнизам следует выбирать прямолинейный карниз – «верхний карниз №1 прямой». При установке карниза необходимо позиционировать его (стыковать) по профилю облицованному пленкой.</p>
<p>№3</p> 	<p>1. Прямой – 2000 и 2700 мм.</p>	
<p>№5</p> 	<p>1. Прямой – 2000 мм.</p>	<p>Карниз является полным аналогом прямого Карниза №1 по лицевому профилю, отличительной особенностью которого является уменьшенный вес изделия</p>

Профиль световых планок с основными геометрическими размерами

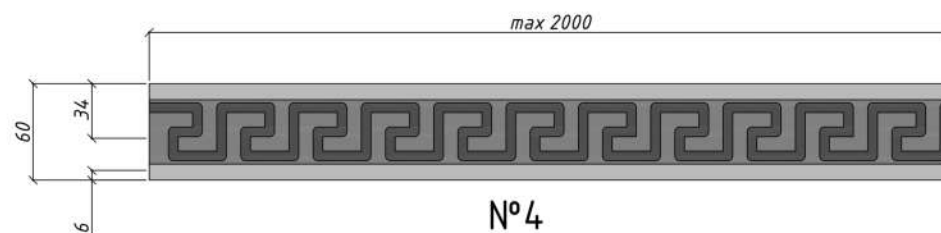
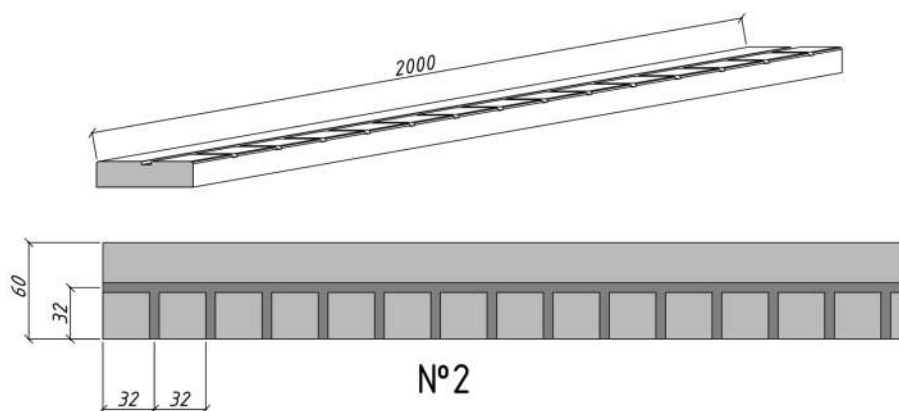
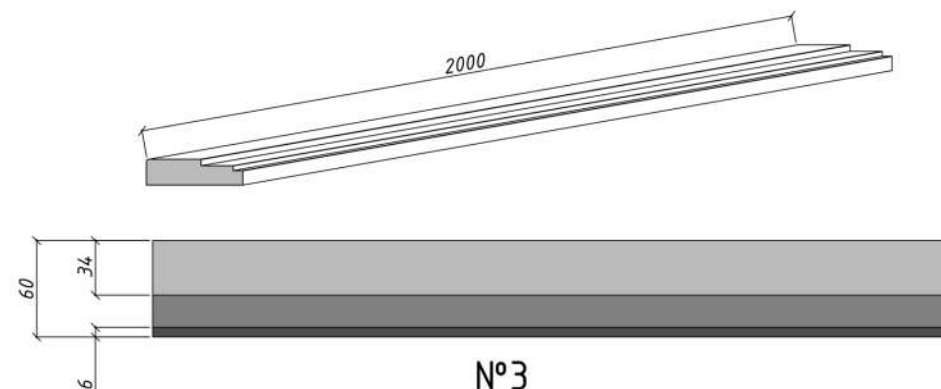
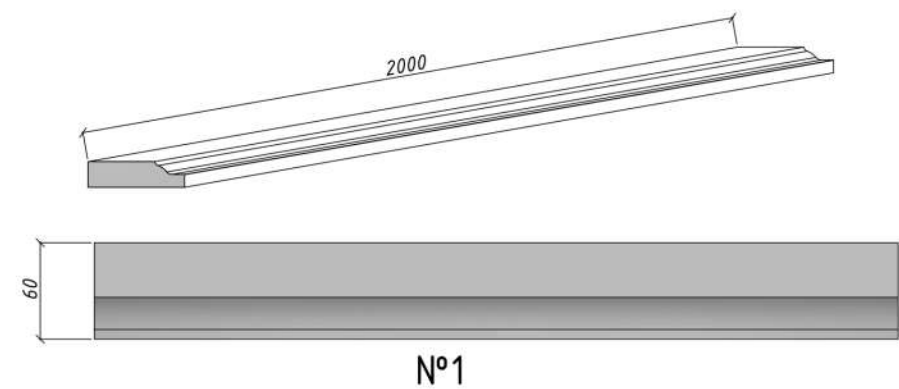

Внимание: Крепеж в комплект не входит

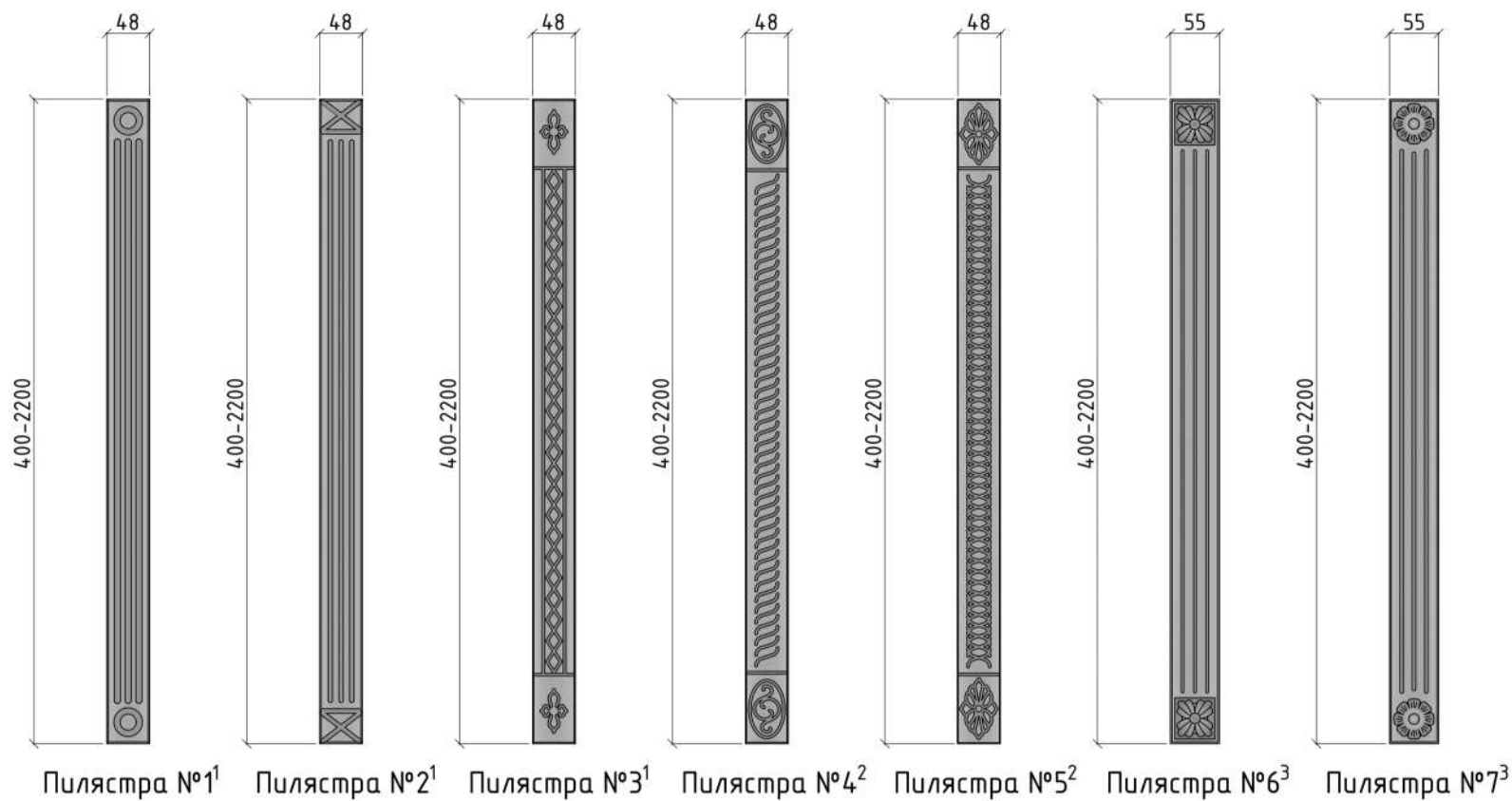

Торец изделия выполнен инструментом следующего профиля:

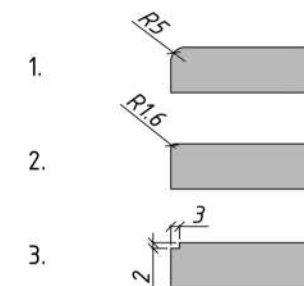

СПИНКИ КРОВАТЕЙ

При изготовлении спинок кровати фрезеровка наносится по умолчанию на 50% от ее высоты. При желании любого другого отступа необходимо приложение эскиза (чертежа) с указанием требуемого размера. Изготавливаются на основе МДФ толщиной 16, 19 или 22 мм. Если ширина изделия больше 1000 мм, то направление текстуры пленки будет горизонтальным.

Варианты исполнения

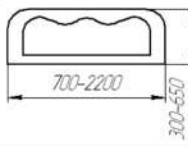
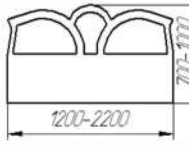
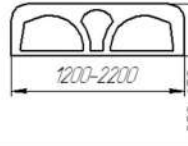
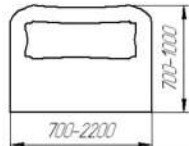
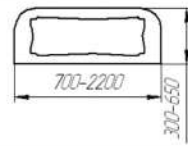
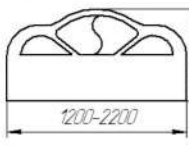
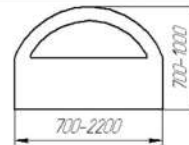
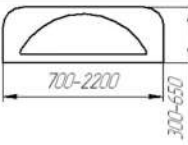
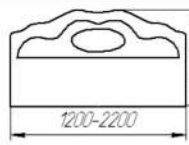
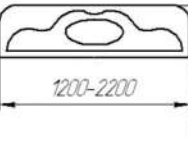
Тип фрезеровки	Задняя спинка	Передняя спинка	Тип фрезеровки	Задняя спинка	Передняя спинка
Корона			Дейзи		
	Фрезы по краю Фреза №1 Фреза №11 Фреза №2			Фрезы по краю Фреза №1 Фреза №11 Фреза №2	
Тип фрезеровки	Задняя спинка	Передняя спинка	Тип фрезеровки	Задняя спинка	Передняя спинка
Каприз			Инь-Янь		
	Фрезы по краю Фреза №1 Фреза №11 Фреза №2			Фрезы по краю Фреза №1 Фреза №11 Фреза №2	
Тип фрезеровки	Задняя спинка	Передняя спинка	Тип фрезеровки	Задняя спинка	Передняя спинка
Элегант			Камелия		
	Фрезы по краю Фреза №1 Фреза №11 Фреза №2			Фрезы по краю Фреза №1 Фреза №11 Фреза №2	

Тип фрезеровки	Задняя спинка	Передняя спинка
Вероника		
Фрезы по краю Фреза №1 Фреза №11 Фреза №2		
Олеандр		
Фрезы по краю Фреза №1 Фреза №11 Фреза №2		
Лантана		
Фрезы по краю Фреза №1 Фреза №11 Фреза №2		
Кварта		
Фрезы по краю Фреза №1 Фреза №11 Фреза №2		

Тип фрезеровки	Задняя спинка	Передняя спинка
Элезия		
Фрезы по краю		
Жасмин		
Фрезы по краю Фреза №1 Фреза №11 Фреза №2		
Мелоди		
Фрезы по краю Фреза №1 Фреза №11 Фреза №2		

ДВЕРИ-КУПЕ

Дополнительные элементы

Изготавливаются на основе МДФ 16 мм

Вставки подходят к профилю «Аристо» и «Найди».

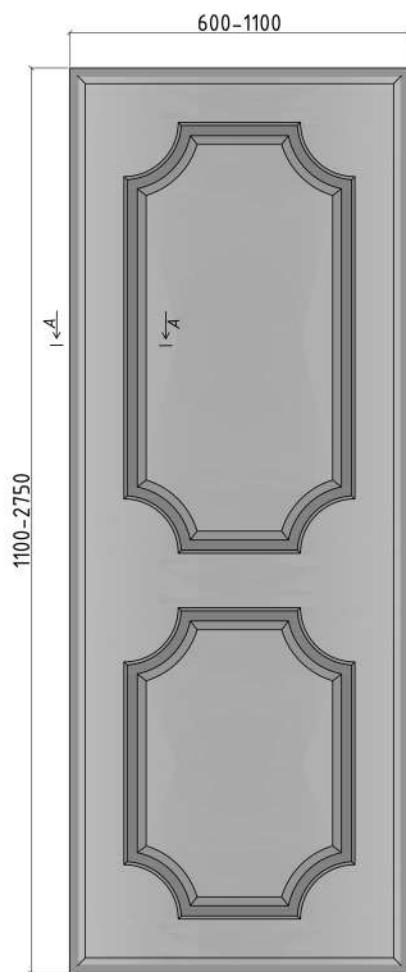

Вставка №1 (с перемычкой)

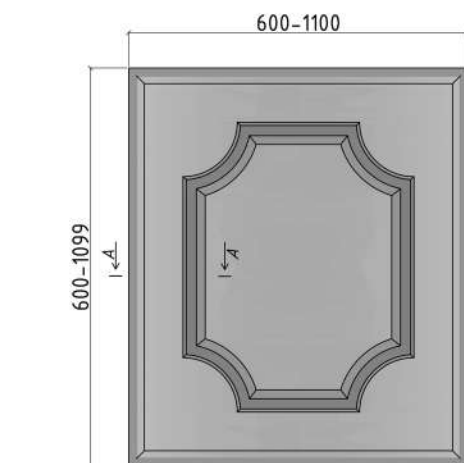

Вставка №1 (без перемычки)

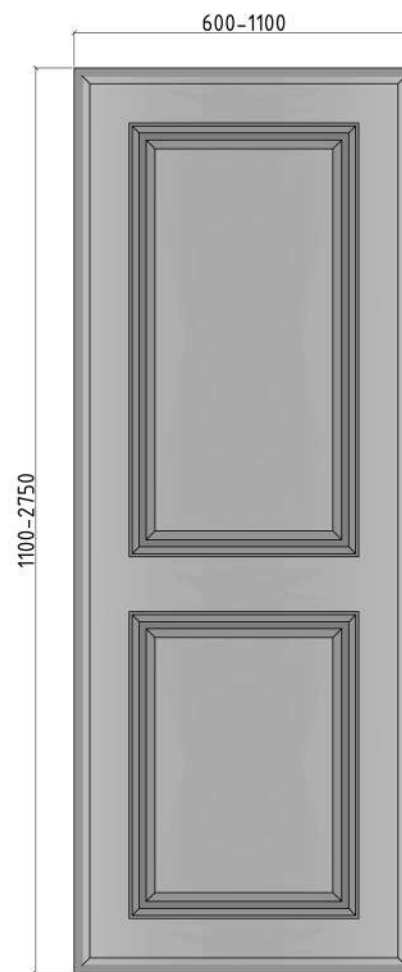
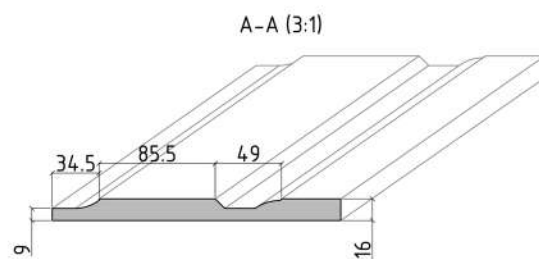

Вставка №2 (с перемычкой)

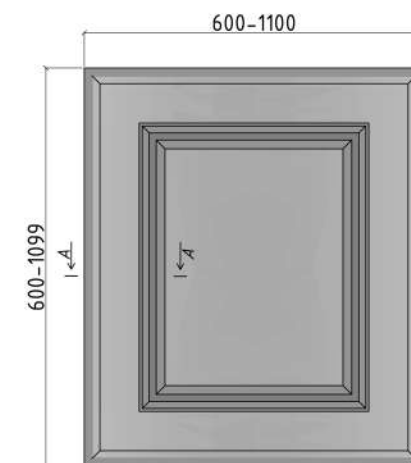

Вставка №2 (без перемычки)

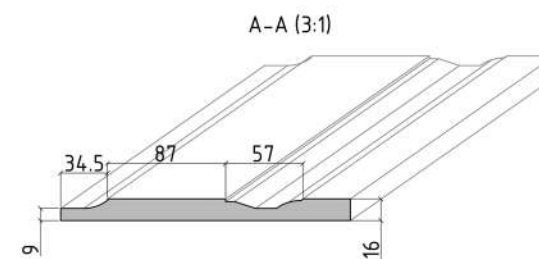

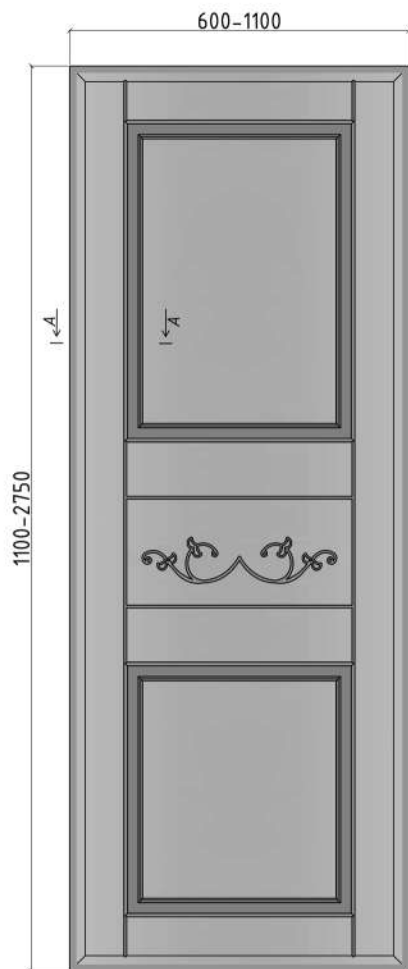

Вставка №3 (с перемычкой)

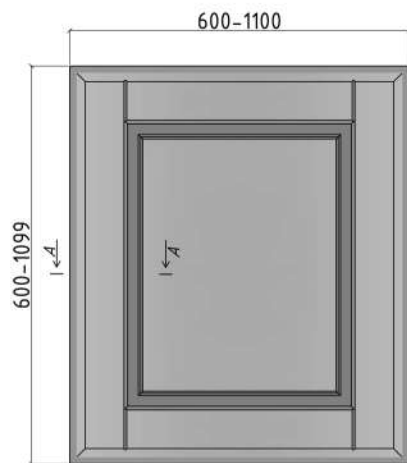

Вставка №3 (без перемычки)

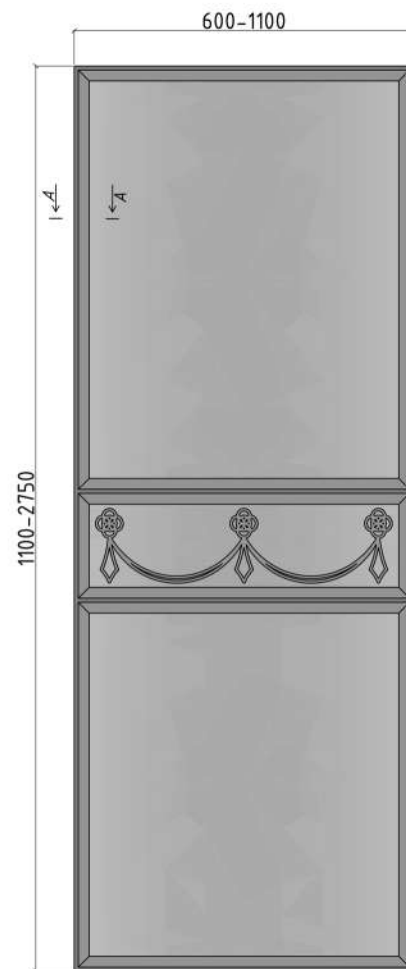
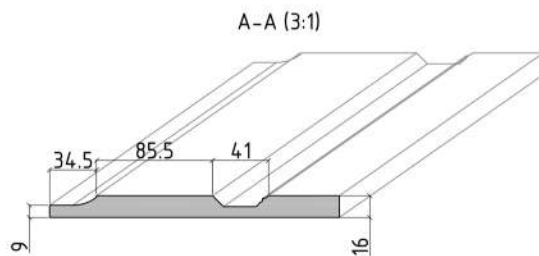

Вставка №4 (с перемычкой)

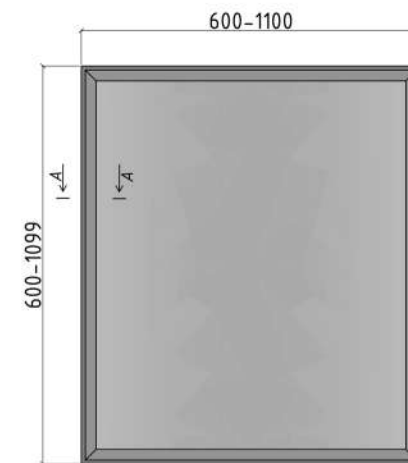

Вставка №4 (без перемычки)

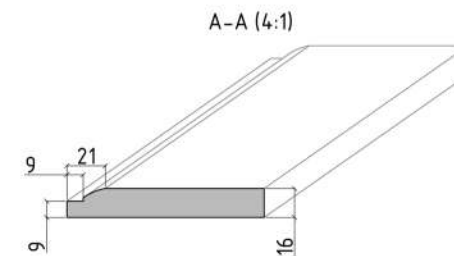

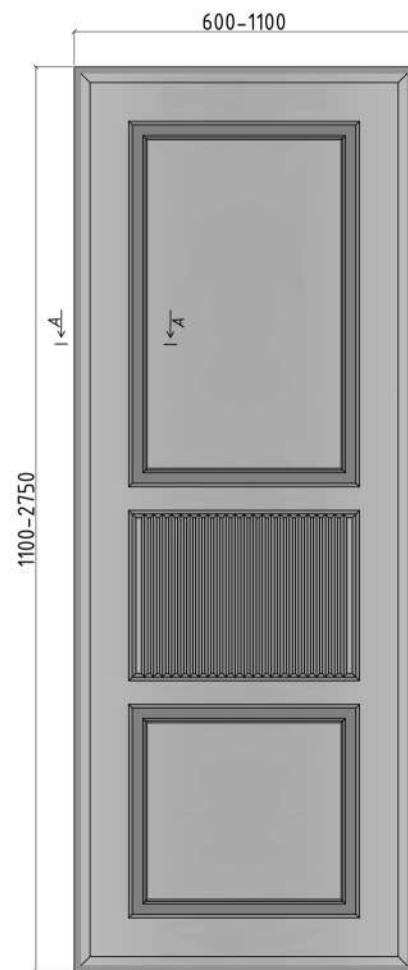

Вставка №5 (с перемычкой)

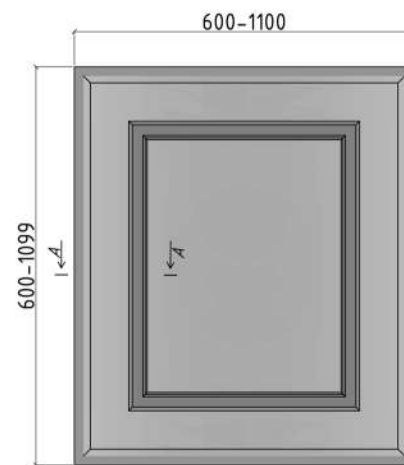

Вставка №5 (без перемычки)

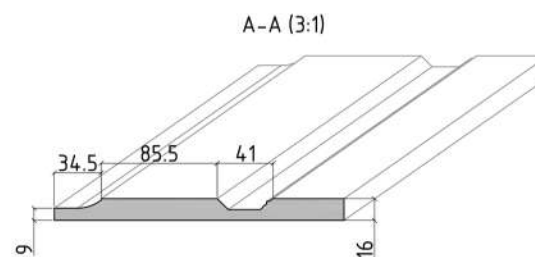

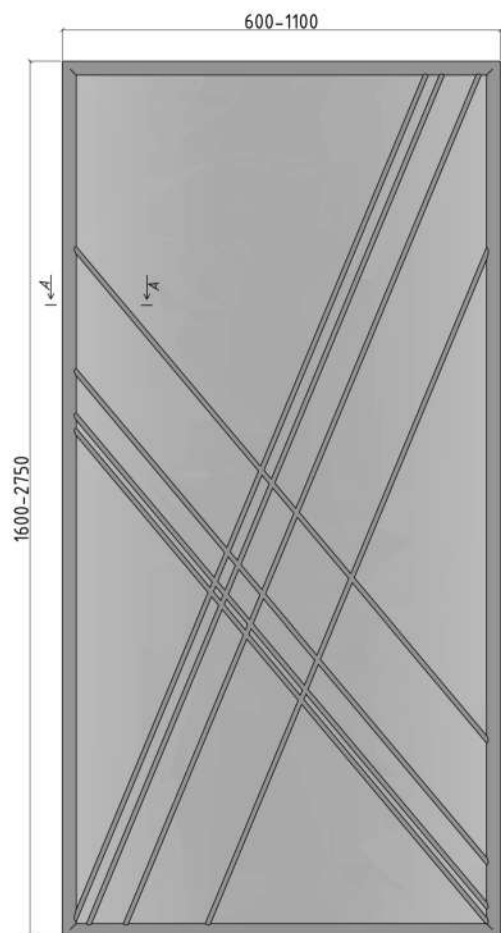

Вставка №7

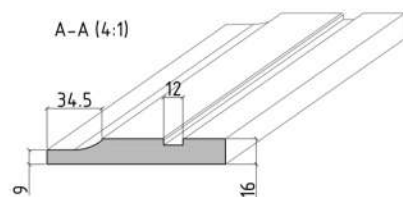

Внимание!!! Рисунок наклейки не масштабируемый по высоте. Изменение геометрии производится по ширине.
Макет фрезеровки представлен в размере детали 2200x1100 мм

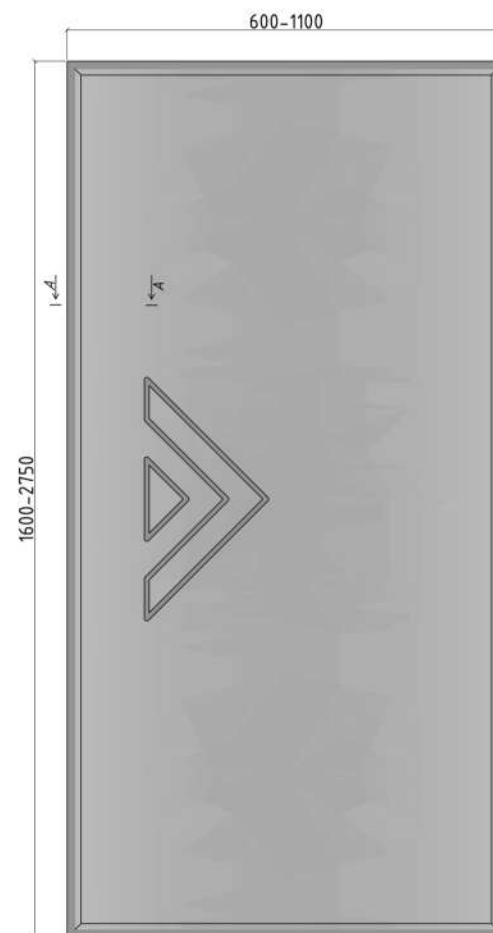

Вставка №8

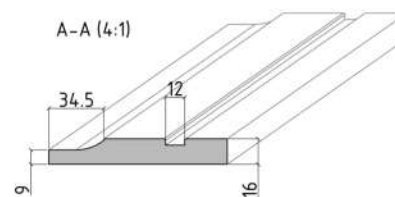

Внимание!!! Рисунок наклейки не масштабируемый по высоте. Изменение геометрии производится по ширине.
Макет фрезеровки представлен в размере детали 2200x1100 мм

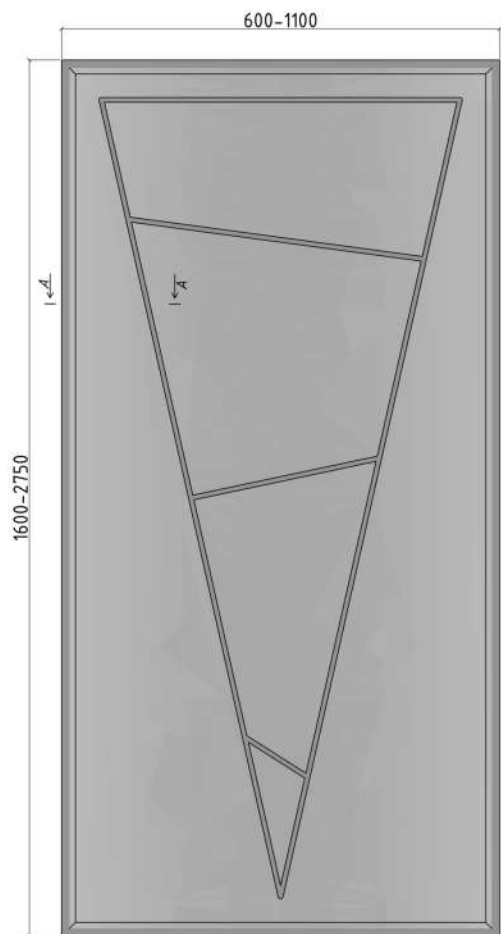

Вставка №9

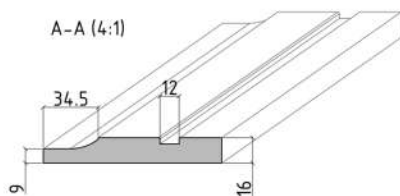

Внимание!!! Рисунок наклейки масштабируемый по высоте и ширине.
Макет фрезеровки представлен в размере детали 2200x1100 мм

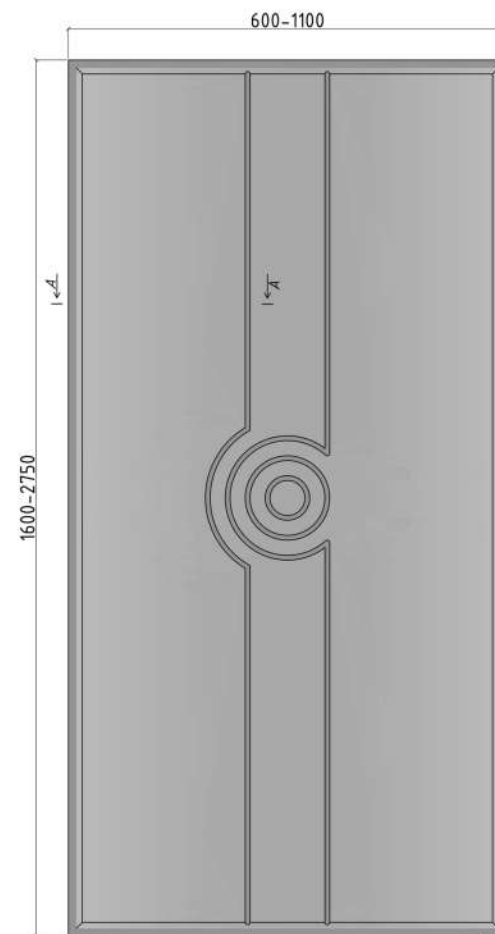

Вставка №10

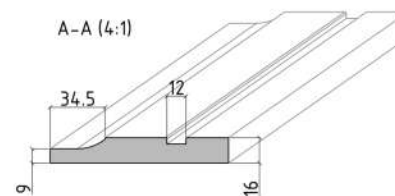

Внимание!!! Рисунок наклейки не масштабируется и фрезеровка всегда располагается от центра.
Макет фрезеровки представлен в размере детали 2200x1100 мм

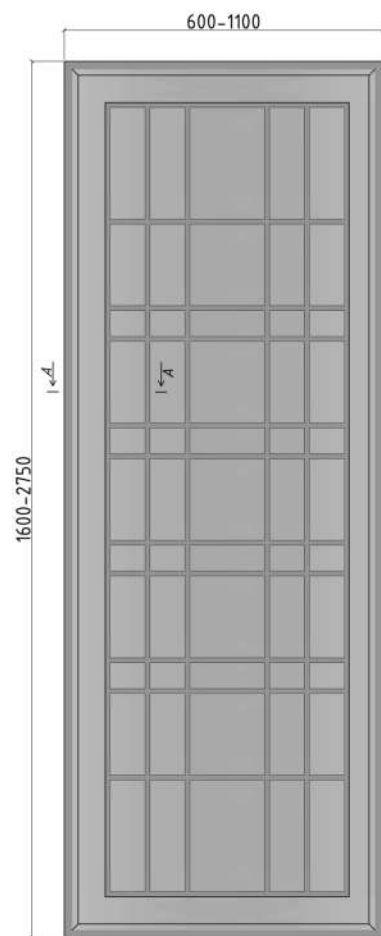

Вставка №11

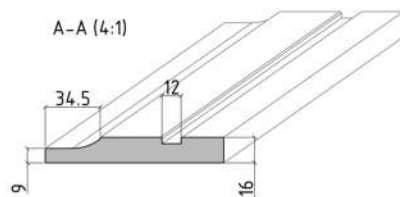

Внимание!!! Рисунок наклейки не масштабируется, и фрезеровка всегда располагается от центра.
Макет фрезеровки представлен в размере детали 2200x800 мм

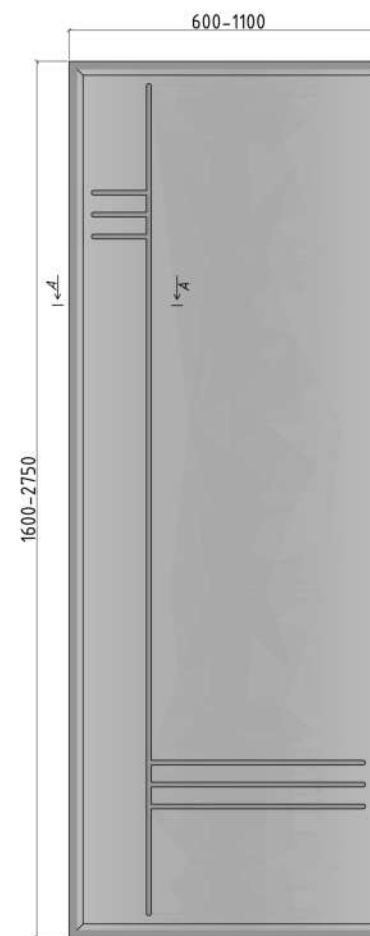

Вставка №12

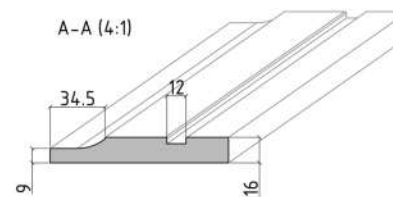

Внимание!!! Рисунок наклейки не масштабируется, и фрезеровка всегда располагается от центра.
Макет фрезеровки представлен в размере детали 2200x800 мм

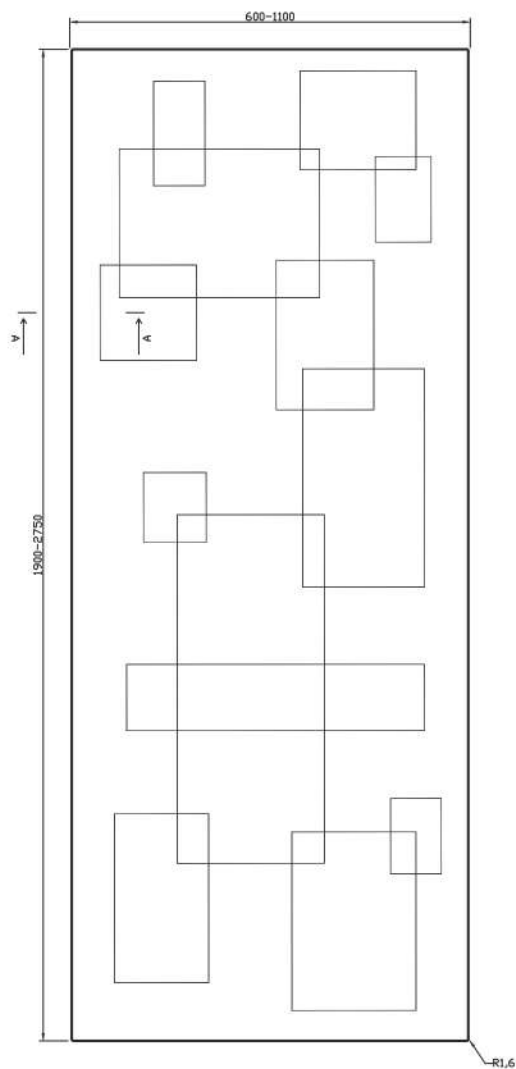

АР ДЕКО №1

* Это немасштабируемая фрезеровка с бесшовным рисунком.
Для заказа необходим эскиз.
Рисунок накладывается на все полотно фасадов (с базовой точкой в правом нижнем углу).

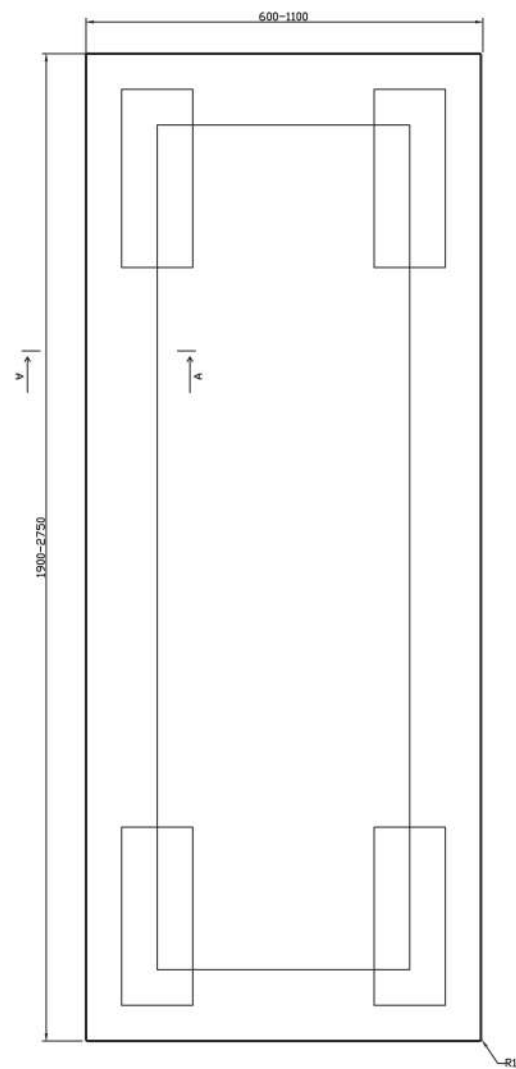
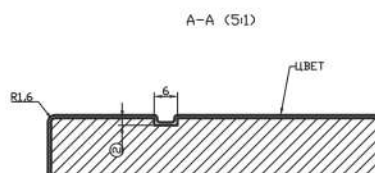

АР ДЕКО №2

* Это масштабируемая фрезеровка.
Для заказа необходим эскиз.
Рисунок накладывается на все полотно фасадов.

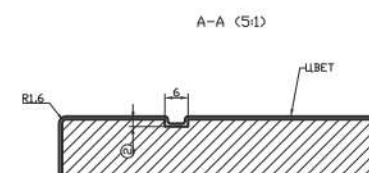

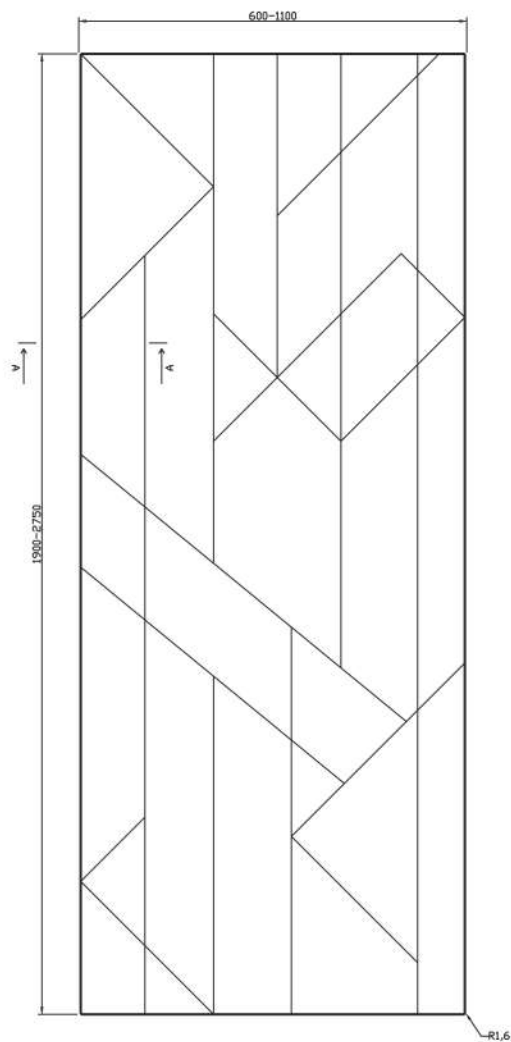

АР ДЕКО №3

* Это немасштабируемая фрезеровка с бесшовным рисунком. Для заказа необходим эскиз. Рисунок накладывается на все полотно фасадов (с базовой точкой в правом нижнем углу).

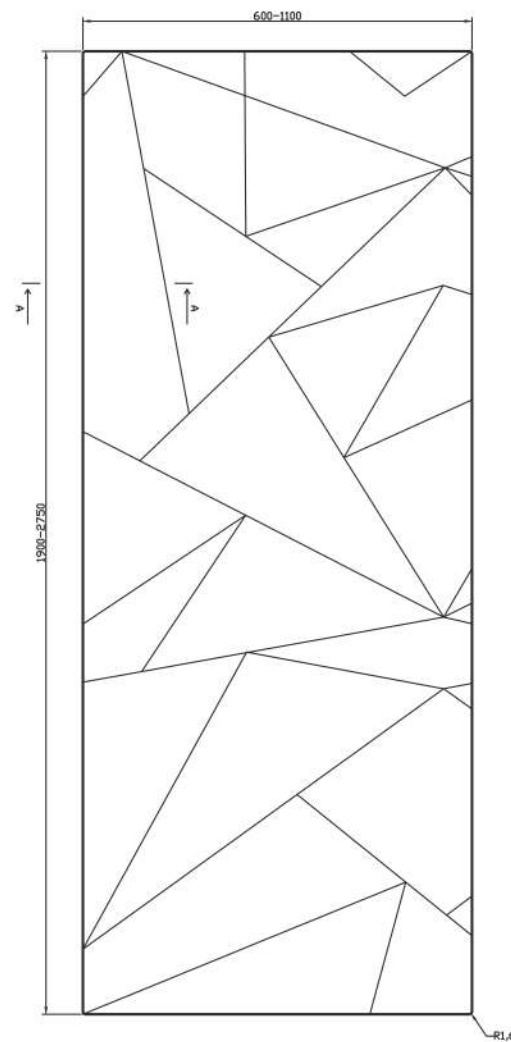
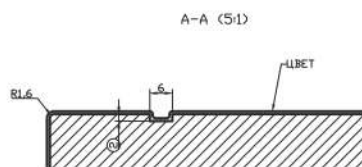

АР ДЕКО №4

* Это немасштабируемая фрезеровка с бесшовным рисунком. Для заказа необходим эскиз. Рисунок накладывается на все полотно фасадов (с базовой точкой в правом нижнем углу).

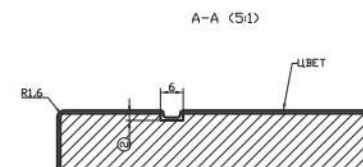

НАКЛАДКИ НА ДВЕРИ

Изготавливаются из МДФ толщиной 8, 10 и 16 мм.

Отступ от края фасада до середины фрезы 146 мм, другой отступ согласовывается с заказчиком и помечается в бланке заказа или на эскизе.

Минимальная/максимальная высота: 1200-2750 мм. Минимальная/максимальная ширина: 500-1100 мм.

Фрезы для толщины МДФ 8 и 10 мм		Фрезы для толщины МДФ 16 мм		
по фасаду:	Фреза № 5 Фреза № 3	по фасаду:	Фреза № 5 Фреза № 3	Фреза № 7 Фреза № 4
по краю фасада:	Фреза № 1	по краю фасада:	Фреза № 1 Фреза № 2	Фреза № 9 Фреза № 11

ВАРИАНТЫ ИСПОЛНЕНИЯ

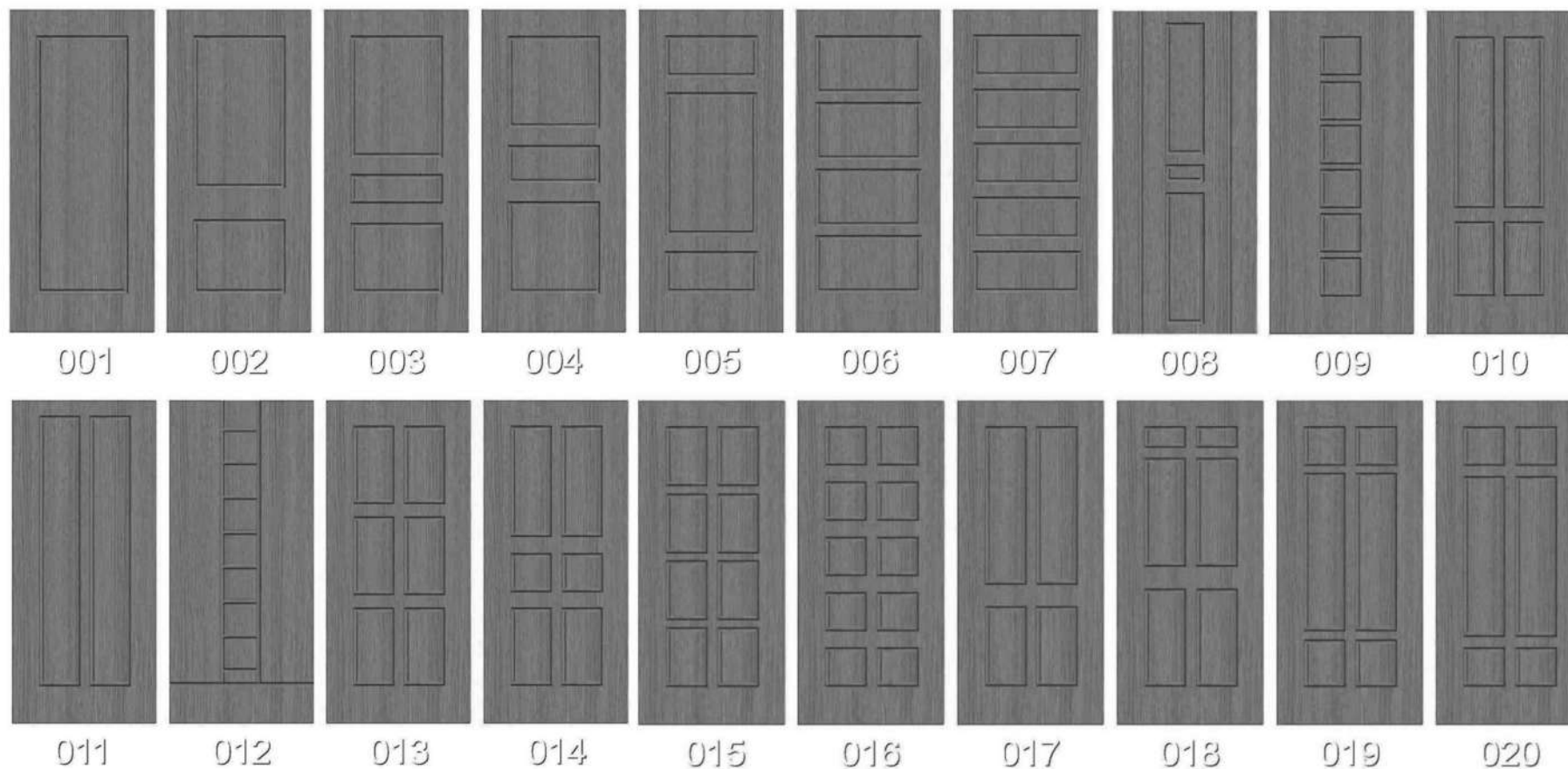



021

022

023

024

025

026

027

028

029

030

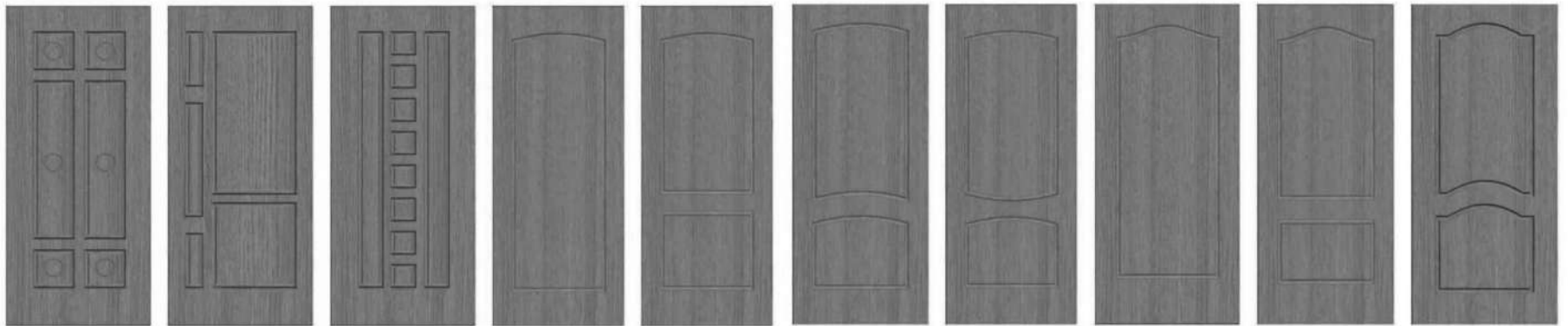

031

032

033

034

035

036

037

038

039

040

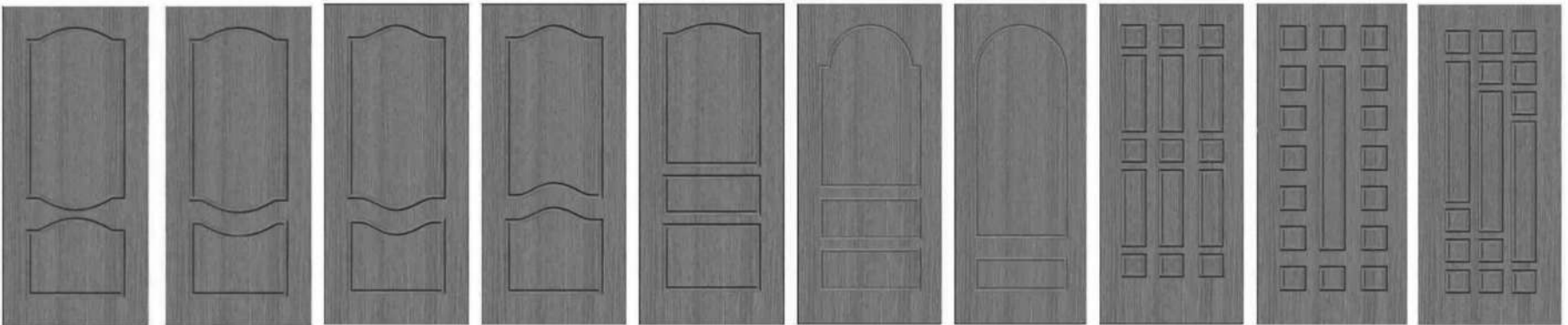

041

042

043

044

045

046

047

048

049

050

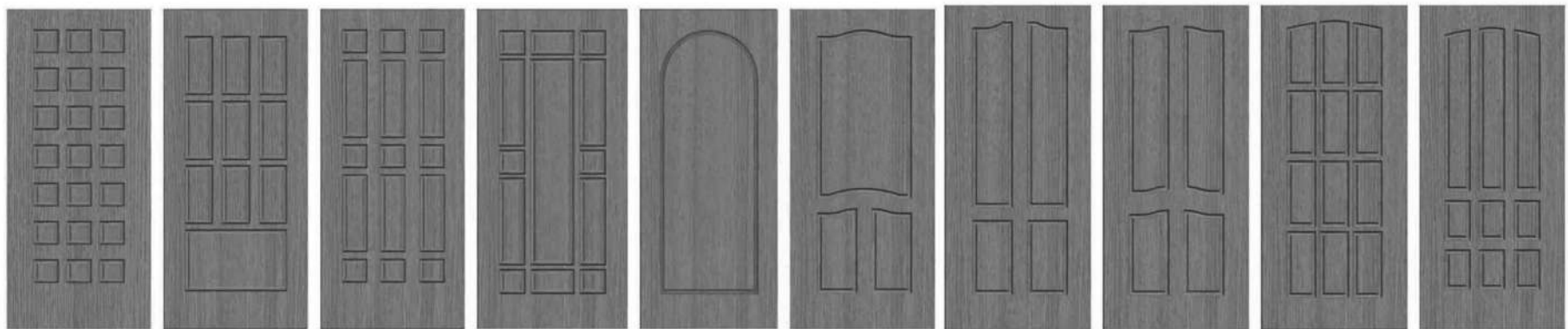

051

052

053

054

055

056

057

058

059

060

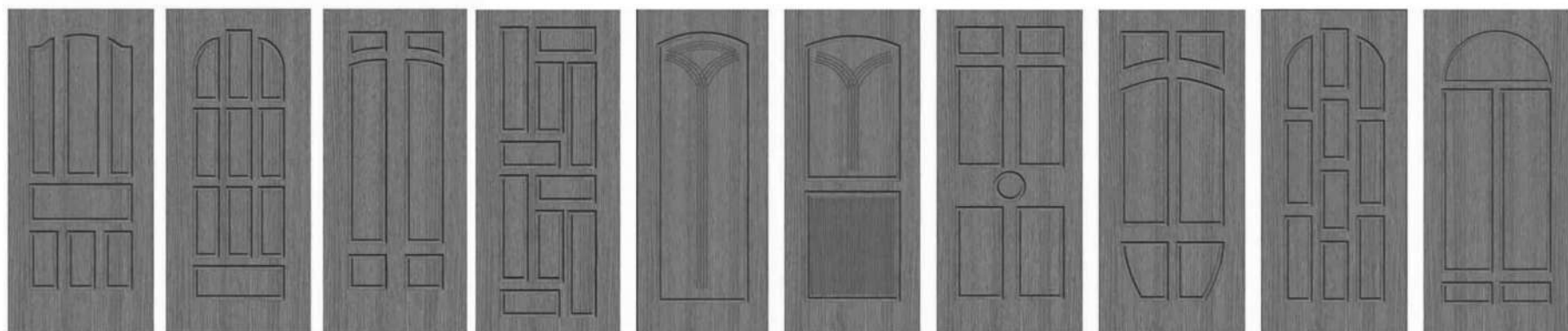

061

062

063

064

065

066

067

068

069

070



071

072

073

074

075

076

077

078

079

080



081

082

083

084

085

086

087

088

089

090

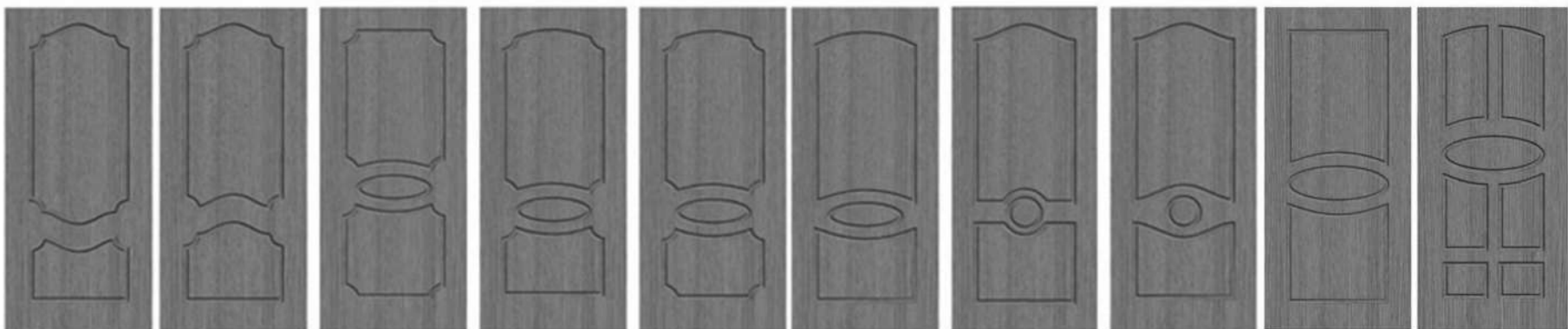

091

092

093

094

095

096

097

098

099

100

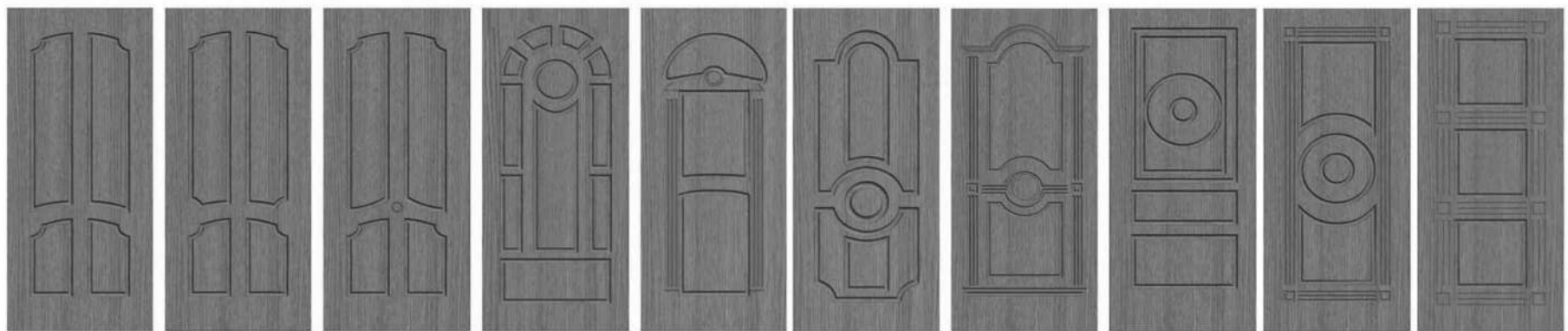

101

102

103

104

105

106

107

108

109

110

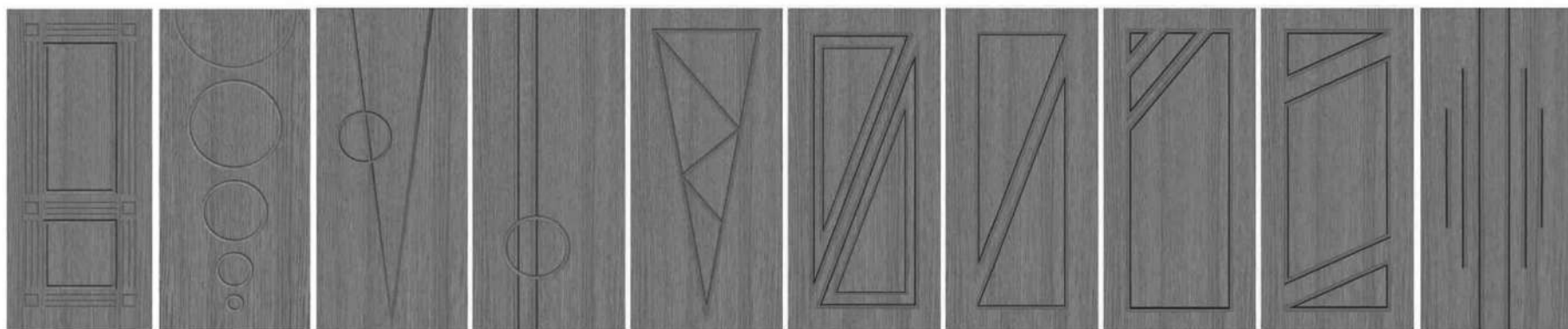

111 112 114 115 116 117 118 119 120 121

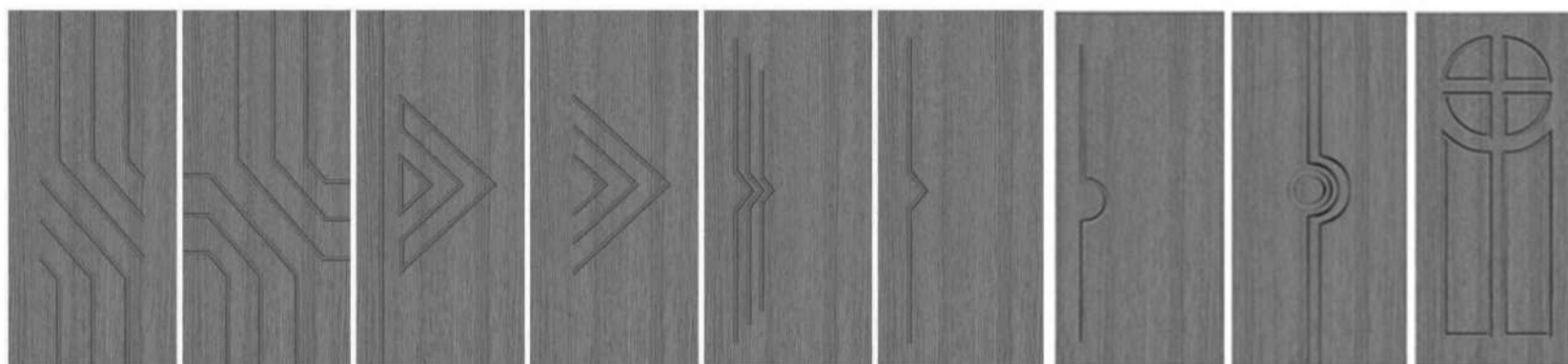

122 123 124 125 126 127 128 129 130

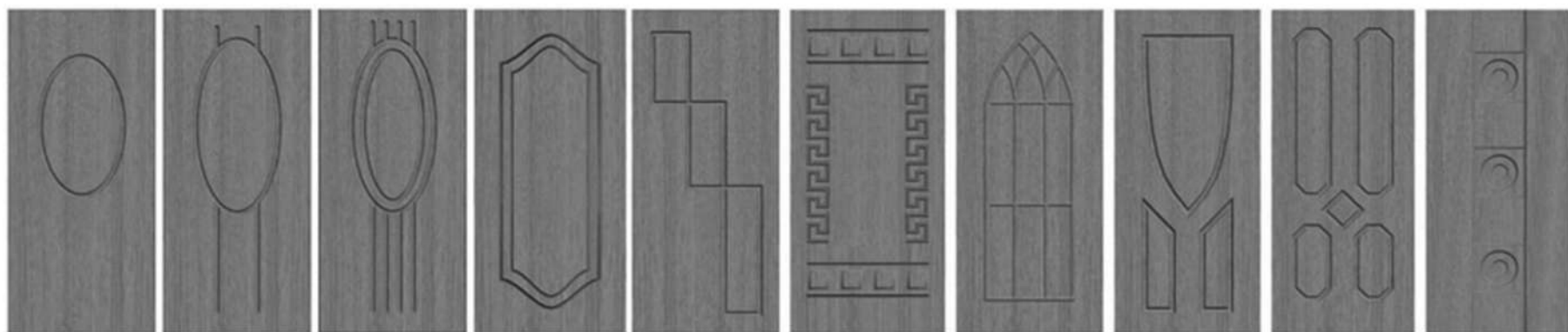

131 132 133 134 135 136 137 138 139 140



141



142



143



144



145



146



147



148



149



150



151



152



153



154

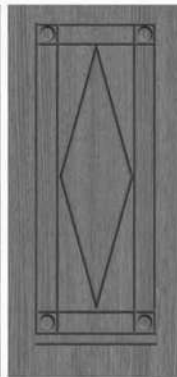

155

ИЗДЕЛИЯ НА ОСНОВЕ МДФ, ОБЛИЦОВАННЫЕ ДЕКОРАТИВНЫМИ ПОКРЫТИЯМИ ИЗ ПЛАСТИКА (АКРИЛА)

Общая информация о программе

Материал–основа: МДФ толщиной 10, 16 и 19 мм.

Лицевое покрытие: имеет глянцевую или матовую поверхность толщиной от 0,4 до 0,8 мм. Торцы могут быть необлицованными, облицованными кромкой ПВХ или алюминиевым профилем (МДФ 16 мм/19 мм). При изготовлении изделий с необлицованными торцами на изнаночной стороне допускается наличие следа от подрезной пилы.

Варианты облицовывания кромкой ПВХ:

Плита-основа	Исполнение	Ширина кромки
МДФ 16 мм ламинированная с одной стороны	Пластик с одной стороны	19 мм
МДФ 16 мм шлифованная	Пластик с двух сторон (в цвет или белый компенсирующий пластик)	23 мм
МДФ 19 мм ламинированная с одной стороны	Пластик с одной стороны	23 мм

Исполнение изделий с двухсторонним облицовыванием невозможно в деликатных пластиках:

Белый 1011, Ваниль 0018, Гагат 70002, Графит 2754, Графит 2754/1, Грация серебристая 134, Зеленый 1051, Имбирь 1118/1, Латте 1117, Латте 1117/1, Льняной 1061, Мятный 7610, Небесный 1017, Светло-розовый 1031, Штукатурка графит 133.

Технология производства панелей не обеспечивает совпадение текстурного рисунка на деталях заказа при их состыковке. Если в бланке Заказа расположение направления текстуры не указано, то текстура располагается согласно направлению в декоре на образце или фото на сайте.

Декоративные полотна (пластик, акрил)

высота: 2750 мм; ширина: 1250 мм.

Для декоров Ретро 8726, Дерево пепел 8724

высота: 2400 мм; ширина 1200 мм.

Акрил и Дуб азимут 4550 изготавливаются только с алюминиевым профилем или без кромки по причине наличия глубокой фактуры декора и особенностей оборудования фабрики.

При облицовывании кромкой ПВХ декоров с фактурой оборудование не позволяет полностью повторить рельеф, имеющийся на пластике, вследствие чего могут возникнуть следующие отрицательные результаты, касающиеся качества продукции:

- зацепы кромки в углублениях фактуры, а также наличие следов клея (без незначительных зарезов пластика);
- незначительные зарезы пластика (без зацепов кромки и наличия клея).

В случае принятия заказа в кромке ПВХ по вышеперечисленным декорам фабрика не несет ответственности по дефектам.

Требования к дефектам внешнего вида

Отклонение	Допуск	Разрешение на отклонение			Примечания
		Лицевая	Торец	Обратная	
Царапины	мелкие, длиной до 50,0 мм, не более 1 шт. на каждые 0,3 м ² изделия	Нет	Нет	Да	Отсутствие ощутимого "зацепа" при проведении поперёк царапины ногтем.
	мелкие, длиной до 10,0 мм, не более 1 шт. на каждые 0,3 м ² изделия	Да	Да	/-/	
Волокна, ворсины, риски	мелкие, длиной до 5,0 мм, не более 1 шт. на каждые 0,3 м ² изделия	Да	/-/	/-/	–
Пятна (точки, непрокрас рисунка)	диаметром до 1,0 мм, не более 1 шт. на каждые 0,3 м ² изделия	Да	/-/	/-/	Контрастные
Включения под пластиком (линзы) (искажение поверхности, видимое под определенным углом зрения)	диаметром до 5,0 мм, не более 1 шт. на каждые 0,3 м ² изделия	Да	/-/	/-/	–
Вмятины, кратеры	размером до 3,0 мм, не более 3 шт. на каждые 0,3 м ² изделия	Да	Да	/-/	–
Отклонение направления текстуры (перекос рисунка)	До 5,0 мм	Да	/-/	/-/	Для панелей из плит Evogloss и Evosoft
<p>Примечания</p> <p>1) По одной стороне детали, облицованной акрилом, допускается наличие вмятин (от кромочного станка) в количестве до 3 шт. размером до 2,0 мм по каждой стороне. Данный эффект является технологической особенностью изготовления изделий на этапе облицовывания кромкой ПВХ.</p> <p>2) На лицевой поверхности допускаются одновременно не более трёх разных нормируемых отклонений в пределах допуска, не портящих внешний вид изделия.</p> <p>3) Знак /-/ означает, что данный параметр не контролируется.</p>					

ФАСАДЫ В ПЛАСТИКЕ (АКРИЛЕ) + РАМКИ

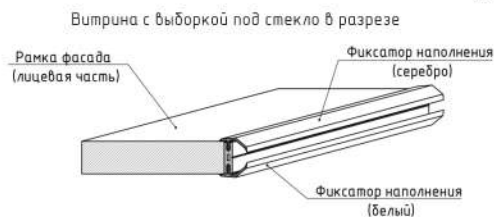
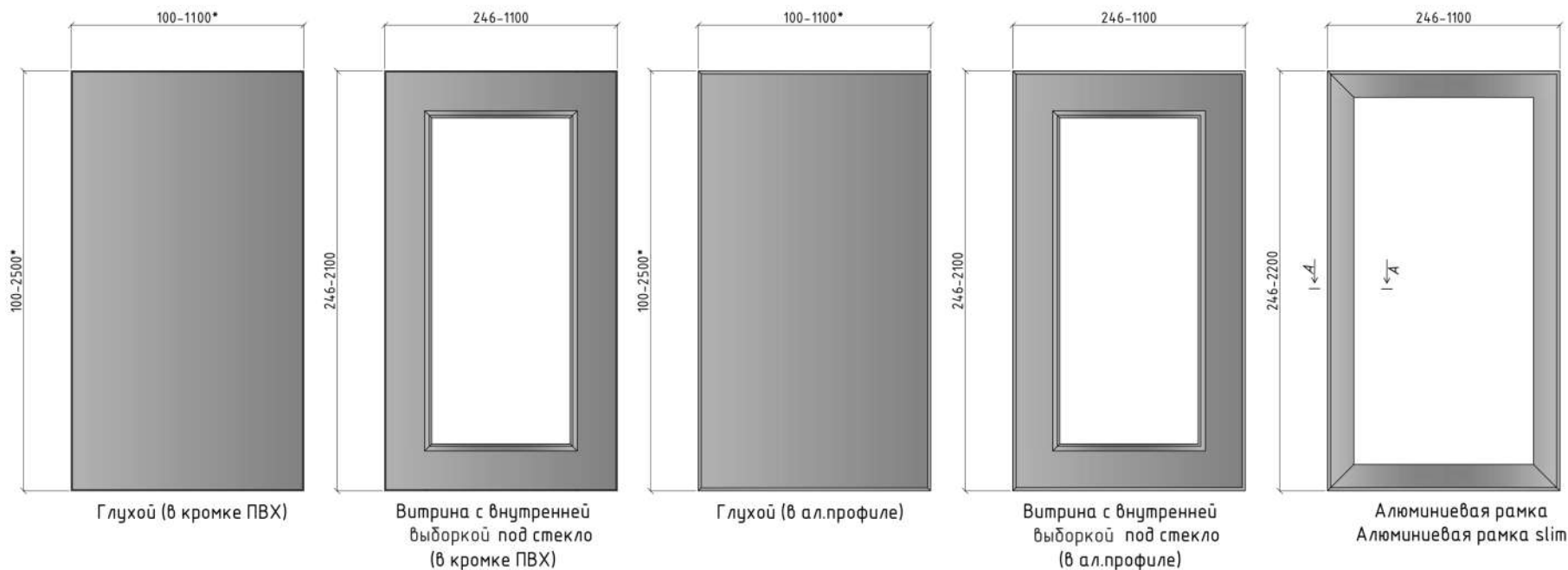

Витрины с внутренней раскладкой под стекло поставляются в готовом виде (фиксаторы защелкнуты не полностью).
Для монтажа стекла/зеркала/и т.д. необходимо:

1. Подготовить ровную поверхность, обеспечить отсутствие посторонних предметов, которые могут повредить изделие;
2. Аккуратно извлечь фиксатор наполнения (белый) по всему периметру рамки;
3. Вложить стекло/зеркало/и т.д.;
4. Вернуть фиксатор наполнения (белый) на место фиксации, и вдавить в паз до не менее чем на 2 щелчка;
5. Проверить силу фиксации путем несильного нажатия на стекло/зеркало/и т.д.

Виды алюминиевого профиля с основными техническими параметрами

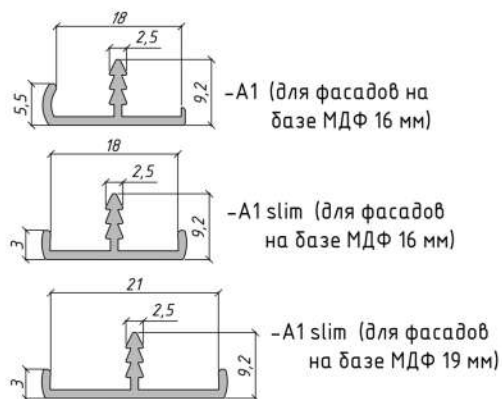

Виды алюминиевых профилей для изготовления рамок с основными техническими параметрами

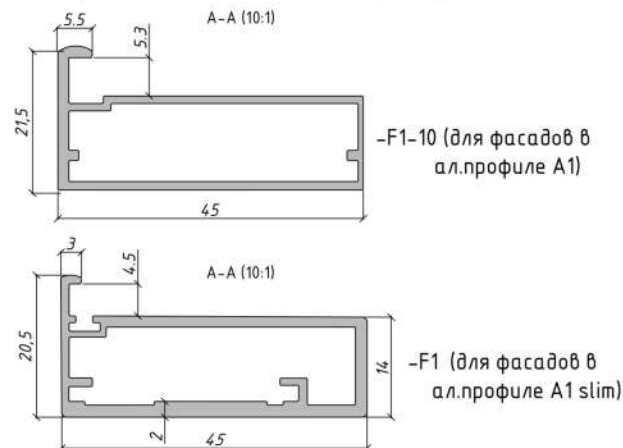

* На некоторые декоры пластика ограничены возможности производства ввиду габаритов материала (список декоров уточняйте у менеджеров)

СБОРНЫЕ ФАСАДЫ В ПЛАСТИКЕ



Схема вставки



Схема "Соединение на шкант"

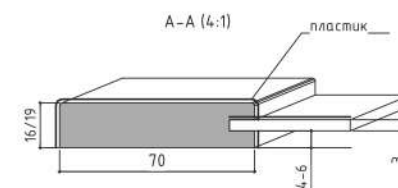
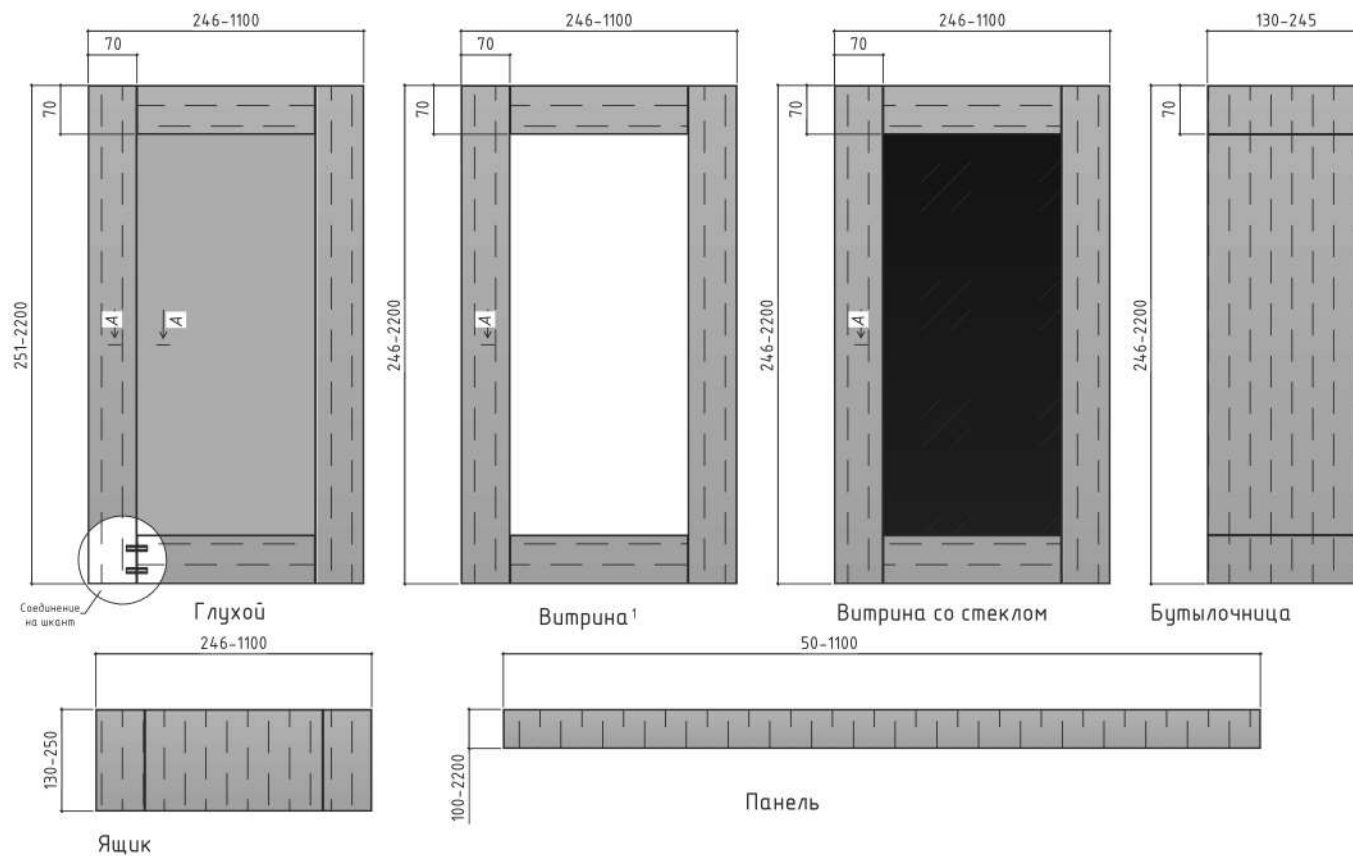

Схема выборки

1 «Витрина с выборкой» – вариант исполнения, в котором предусмотрен технологический выступ для самостоятельной установки наполнения у клиента. Выборка наносится с обратной стороны изделия. Параметры технологического выступа (глубина –5 мм, ширина 5 мм).

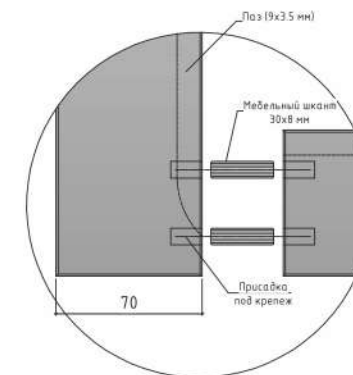
ВНИМАНИЕ!!! При расчете габаритов наполнения необходимо учитывать ширину рамки (минус от габаритов готового изделия).

Формула расчета:

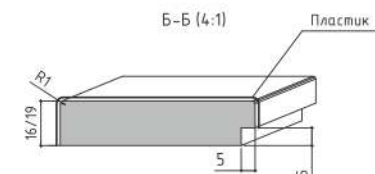
высота витрины – 127 мм

ширина витрины – 127 мм

ТЕХНИЧЕСКИЕ ОСОБЕННОСТИ:

1. На вертикальных брусках рамки текстурные полосы всегда идут вдоль высоты изделия. На горизонтальных брусках рамки текстурные полосы всегда идут вдоль ширины изделия.
2. Направление текстуры вставки клиент может выбирать в бланке заказа. Она может быть расположена как вертикально, так и горизонтально. При вертикальной текстуре декора пластика максимальный размер по высоте 2200 мм, при горизонтальной текстуре максимальный размер по высоте 1100 мм.

СБОРНЫЕ ФАСАДЫ В ПЛАСТИКЕ

Доступные декоры пластика и кромки для исполнения сборных фасадов

№	артикул декора	наименование декора пластика	артикул кромки	наименование декора кромки
1	522/PW	Сосна Монрепо	42527	Сосна белая
2	3851/С	Дуб Канадский светлый	42558	Дуб крафт
3	7461/FL	Редондо	42558	Дуб крафт
4	3852/P	Дуб Корсика	42784	Ясень Наварра
5	2074/FL	Дуб Каштан	168	Палисандр темный
6	7053/FL	Таксус	42279	Орех джон
7	2057/М	Сосна Пандероса	1486	Сосна Пасадена
8	2052	Дуб вотан	5819	Орех лион
9	2058/FL	Бискайская сосна	42527	Сосна белая
10	2073/PW	Дуб светлый	42558	Дуб крафт
11	2075/FL	Дуб Кера	6247	Вяз натуральный
12	3854/7	Берлин	2066	Дуб ниагара

РАДИУСНЫЕ ПАНЕЛИ В ПЛАСТИКЕ

Размеры радиусных изделий:

- Вогнутая панель - радиус 299, хорда 399 мм ± 2 мм, толщина МДФ 16 мм, высота от 120 до 1294 мм;
- Выгнутая/вогнутая панель - радиус 277 мм, хорда 392 мм ± 2 мм, толщина МДФ 16 и 19 мм, высота от 120 мм до 1294 мм;
- Выгнутая/вогнутая панель - радиус 299 мм, хорда 400 мм ± 2 мм, толщина МДФ 16 мм, высота от 120 мм до 1294 мм;
- Выгнутая панель - радиус 299, хорда 421 мм Выгнутая панель - радиус 299, хорда 421+2 мм, толщина МДФ 16 мм, высота от 120 до 1294 мм 2 мм, толщина МДФ 16 мм, высота от 120 до 1294 мм

Технология изготовления гнукотклеенных заготовок предусматривает отклонение от номинального радиуса в пределах ±3мм по радиусу при состыковке панелей. Радиусные фасады облицовываются кромкой ПВХ и акрилом. По умолчанию на всех вогнутых панелях в пластике, облицованных кромкой ПВХ, делается скос 45° на одном из прямых торцов. Ширина скоса равна 2/3 от толщины панели. Исключение составляют радиусные панели с размером по высоте ≤ 100 мм., т.к. такие панели используются в качестве цоколя, где скос нецелесообразен.

Возможные декоры кромки для радиусных панелей

Кромка 145/1
Белый 76557R
Белый тисненый 76264R
Ультра Капучино 67967R
Черный 76490R

Акрил
Арктика
Молочный
Ультра белый

Кромка иных размеров
Венге 200 V
Металлик 6240

ОСОБЕННОСТИ ТЕХНОЛОГИИ И ВОЗМОЖНОСТИ ОБОРУДОВАНИЯ ПРИ ИЗГОТОВЛЕНИИ РАДИУСНЫХ ФАСАДОВ В ПЛАСТИКЕ

Изготовление радиусных фасадов и прямых фасадов в пластике происходит на разном оборудовании, в частности операция «кромления» фасада. Прямые фасады в пластике – кромление происходит на поточном станке с механизированной подачей клея и обрезкой кромки.

Радиусные фасады в пластике – кромление происходит вручную, т.е. нанесение клея на вертикальные стороны происходит на станке с ручной подачей, затем обрезка кромки производится вручную.

Соответственно, при кромлении радиусных фасадов клеевой шов будет более заметен, чем клеевой шов прямых фасадов. Также из-за геометрической формы радиусного фасада нет возможности с высокой точностью произвести обрезку кромки, в результате чего остается видимым торец облицовочного материала (пластика). Более толстый клеевой шов и видимый торец облицовки (пластика) не влияет на физико-механические свойства фасада.

РЕКОМЕНДАЦИИ ПРИ УСТАНОВКЕ МЕБЕЛЬНОЙ ПЕТЛИ

Во избежание нарушения целостности лицевой части панели Фабрика рекомендует следующие параметры установки петли:

МДФ 16 мм:

- фреза № 1, № 9, № 11 и «без фрезы» - отступ от края панели от 3 до 8 мм, глубина чашки не более 11,5 мм;
- фреза № 2 - отступ от края панели от 4 до 5 мм, глубина чашки не более 11,2 мм; отступ от края панели от 5 до 8 мм, глубина чашки не более 11,8 мм;

МДФ 19 мм:

- фреза № 1, № 9, № 11 и «без фрезы» - отступ от края панели от 3 до 8 мм, глубина чашки не более 13,5 мм;
- фреза № 2 - отступ от края панели от 4 до 5 мм, глубина чашки не более 13,2 мм; отступ от края панели от 5 до 8 мм, глубина чашки не более 13,8 мм.

При несоблюдении отступов и загибов слепых отверстий под чашку петли, рекомендуемых заводом-изготовителем претензии, приниматься не будут.

Также имеется техническая возможность изготовления присадок под петли (без присадки под крепежные элементы) самой фабрикой. Присадка выполняется на плоских панелях «Кедр-Фасады» согласно схеме, приведенной ниже, кроме изделий «Сборных панелей» №1, №2, №3, №4, №9.

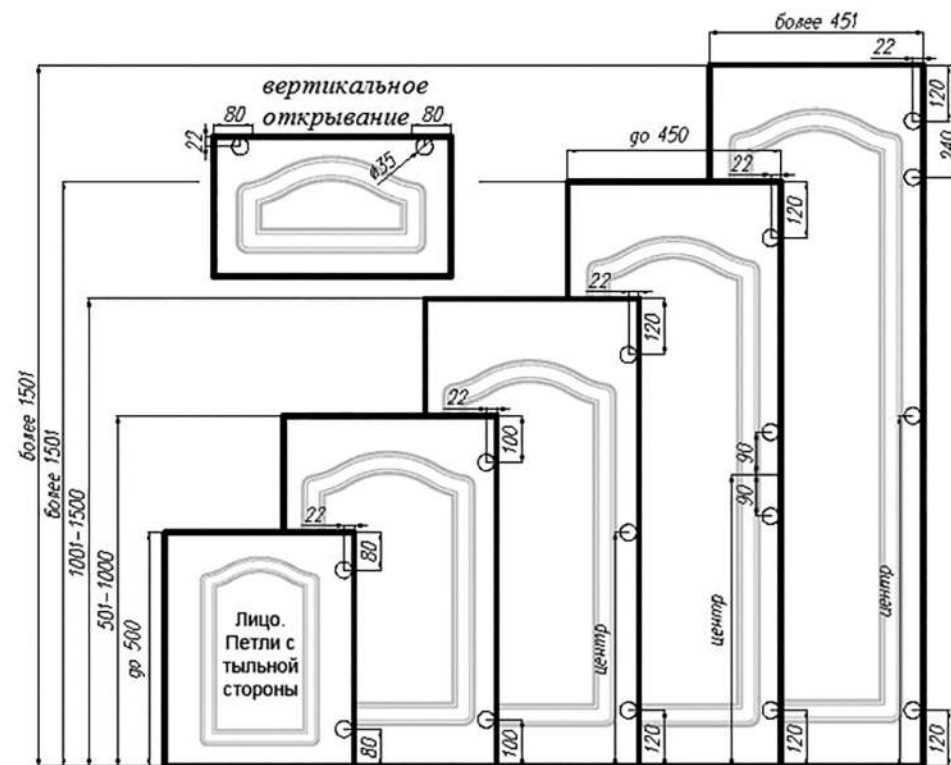

Присадки под петлю на бутылочницы и ящики не наносятся. Максимальная высота 2750 мм, ширина 1100 мм.

Глубина присадки и отступ от края панели будут выполнены по следующим геометрическим размерам:

МДФ 16, 19 мм:

- фреза № 1, № 2, № 9, № 11 и «без фрезы» - отступ от края панели 5+/-0,5 мм, глубина чашки не более 12+/-0,2 мм;
- фреза № 104 - отступ от края панели 7+/-0,5 мм, глубина чашки не более 11,5+/-0,2 мм.

Для более точного и быстрого изготовления нестандартных деталей и исключения ошибок в производстве необходимо: заказы с исполнением присадки под петлю сопровождать эскизами панелей с лицевой стороны, отмечая пунктирной линией отверстия под петлю. При оформлении бланка заказа детали имеющие одинаковые габаритные размеры, но имеющие отличия по присадке под петлю (петли слева, петли справа) необходимо вносить отдельными позициями с указанием их количества и отметкой в графе «Примечание» стороны расположения присадки под петлю относительно лицевой стороны.

Запрещено устанавливать крепеж монтажной фурнитуры без предварительного засверливания изнаночной стороны изделия диаметром не менее диаметра крепежа глубиной 2-3 мм. Невыполнение данного действия при установке фурнитуры влечет за собой видимое разрушение в виде трещин, отслоений или выкрашиваний. Пренебрежение данным указанием снимает с фабрики ответственность по установленным гарантийным обязательствам к изнаночной стороне выпускаемой продукции.

УКАЗАНИЯ ПО ПРИМЕНЕНИЮ И УХОДУ

Изделия должны использоваться в качестве мебельных фасадов и элементов интерьера и устанавливаться для эксплуатации в закрытом проветриваемом помещении, не подверженном резким перепадам температур, имеющем отопление и вентиляцию, с температурой воздуха плюс 12°C до плюс 35°C и относительной влажностью воздуха (45-70%). Существенные отклонения от указанных режимов приводят к значительному ухудшению потребительских качеств.

При эксплуатации изделий, облицованных пленкой ПВХ (включая патицированные изделия), акрилом и пластиком, не допускается:

- подвергать изделия тепловому воздействию выше плюс 70°C (открытая духовка, горящие неприкрытые конфорки, разогретая неприкрытая электроплита, обогреватели, горячий пар и т.д.), т.к. это может привести к деформации и отслоению облицовочного покрытия на торцах и лице;
- использовать в дизайне мебели осветительные приборы, расположенные от поверхности изделия на расстоянии менее 15 см (более близкое расположение осветительных приборов может привести к чрезмерному нагреву изделия и, как следствие, деформации пленки, а также к изменению цвета облицовочного покрытия);
- нахождение изделия в условиях пониженных температур - ниже минус 15°C более пяти суток (при охлаждении ниже указанной температуры возможно растрескивание и отслаивание облицовочного покрытия);
- длительное воздействие влаги (это может привести к выгибанию (короблению) изделия, деформации облицовочного покрытия, изменению цвета, физико-механических показателей или разбуханию плиты-основы);
- длительное воздействие прямых солнечных лучей (это может привести к изменению цвета облицовочного покрытия, так как поставщики гарантировать устойчивость материала к ультрафиолетовым лучам не могут, данная особенность вызвана технологией производства и не может быть устранена независимо от желания производителя или поставщика);
- подвергать механическому воздействию (контакт с острыми предметами, трение, удар);
- снимать защитную пленку с панелей до установки их на место предполагаемой эксплуатации.
- после установки оставлять защитную пленку на панелях;
- применять для очистки поверхностей абразивные порошки и растворители.

При очистке изделий необходимо использовать влажную мягкую ткань и неагрессивные моющие средства.

Для глянцевых поверхностей для первоначальной очистки изделий после установки и в процессе эксплуатации рекомендуется использовать полироль для мебели.

Пыль необходимо удалять аккуратно, чистой, сухой и мягкой тканью (фланелью, сукном, плюшем и т.п.).

Рекомендуется очищать любую часть изделия как можно скорее после того, как она загрязнилась.

Не рекомендуется хранить без упаковки вещества, способные при испарении окрашивать изделия (пример: йод).

Если оставить загрязнение на некоторое время, то значительно повышется опасность образования разводов и пятен.

Для изделий, облицованных акрилом: после удаления защитной полиэтиленовой пленки рекомендуется протереть акриловую поверхность влажной тряпкой или мягкой салфеткой, предварительно намочив ее в 1% мыльном растворе, и выжать. Также необходимо обработать поверхность антистатическим средством, которое снимает статическую нагрузку.

Ни в коем случае нельзя использовать едкие или абразивные чистящие средства, спиртосодержащие моющие средства, средства, которые содержат в себе кислоты и очищают поверхность с помощью стирания, средства, которые быстро испаряются.

Запрещается протирать поверхность абразивными салфетками и губками для мытья посуды.

Противопоказано очищать поверхность паром (паровые швабры).

При применении изделия вблизи духового шкафа газовой/электрической плиты желательно утопить изделие не менее чем на 3 см.

При монтаже изделия придерживаться следующих рекомендаций:

- Ширина рабочей вытяжной поверхности должна быть не меньше ширины варочной поверхности;
- Для предотвращения оплавления/отслоения облицовочного материала (пленки ПВХ, пластика, кромки ПВХ) от поверхности фасада использовать выдвижную секцию вытяжки для защиты торцевой части готового изделия;
- При монтаже встраиваемой техники (духовой шкаф, посудомоечная машина, СВЧ-печь и т.д.) применять торцевую термоизоляционную планку, которая позволит защитить элементы мебели от термического воздействия.
- Все матовые пленки требуют бережного обращения: при их перемещении необходимо проявлять особую осторожность, детали нужно поднимать и класть без скользящего движения.
- Металлизированные пленки ПВХ имеют разное светопреломление спецэффекта (при повороте на 180° изменяется оттенок панели), данное свойство необходимо учитывать при установке.
- Для сверления отверстий использовать специализированные инструменты и оборудование.

Сверление сквозных отверстий на панелях осуществляется с изнаночной стороны, при этом необходимо приложить планку (щит) на лицевую сторону в месте сверления

При применении изделия ни при каких условиях не оставлять капли влаги на патицированных изделиях после проведения влажной уборки или случайного попадания капель влаги (со временем в данном месте покрытие может изменить свой цвет).

ПРАВИЛА ХРАНЕНИЯ И ТРАНСПОРТИРОВАНИЯ

- Изделия должны храниться сложенной стопой, попарно, лицевой стороной друг к другу в заводской упаковке для предотвращения возможной порчи изделий во время хранения. Запрещается хранить панели в полиэтиленовой упаковке при резких перепадах температуры в течение длительного времени во избежание парникового эффекта.
- Изделия должны храниться в горизонтальном положении. Запрещается хранить панели в вертикальном положении (это может привести к возникновению коробления на панелях).
- Изделия должны храниться на расстоянии не менее 1 м от отопительных приборов, в том числе бытовых радиаторов, батарей и т.д. и на расстоянии не менее 0,5 м от стен, розеток, щитов пожарной безопасности.
- Изделия должны храниться в нормальных условиях: температура окружающего воздуха от +10°C до +25°C, относительная влажность воздуха от 50% до 75%, исключающих резкие колебания указанных параметров.
- Изделия во время хранения не должны подвергаться воздействию прямых солнечных лучей.
- При хранении продукции необходимо обеспечить беспрепятственное перемещение складской техники и персонала для предотвращения возможных механических повреждений.
- При хранении НЕ ДОПУСКАЕТСЯ ставить на поверхность упаковки с деталями, имеющими горячую поверхность, наступать на изделия, ходить по упаковке, бросать, перетаскивать по полу, ставить на ребро или угол даже на короткое время, обильное намокание.

ПРАВИЛА ТРАНСПОРТИРОВКИ

- > Продукцию транспортируют всеми видами транспорта, в крытых транспортных средствах и контейнерах, исключающих попадание влаги, длительное воздействие перепадов температур.
- > Транспортировка осуществляется в соответствии с правилами перевозки грузов, действующими на каждом виде транспорта.
- > За повреждение груза, возникшее при доставке через транспортную компанию, фирма-изготовитель ответственности не несет, так как исключила все факторы, влияющие на намокание и механическое повреждение изделий в производстве, при перемещении с производства на склад и при погрузке. Подтверждением того, что изделия отправлены Покупателю без повреждений, расположены и закреплены в кузове соответствующим образом, является «АКТ приёмки изделий при погрузочных работах», подписанный водителем.
- > Не вся плёнка ПВХ поступает в защитной плёнке. Чтобы исключить риск повреждения изделий при перемещении и транспортировке, такие панели упаковываются *с использованием вспененного полиэтилена*.

ГАРАНТИИ ИЗГОТОВИТЕЛЯ

Изготовитель гарантирует соответствие качества изделий требованиям ТУ 16.21.22-001-25725075-2022 «Изделия из древесных материалов с декоративным покрытием» при соблюдении правил монтажа (сборки), применения, хранения и транспортирования.

Гарантийный срок равен сроку службы и составляет 24 (двадцать четыре) месяца. Гарантийный срок и срок службы исчисляются с момента передачи товара покупателю.

Допускается гарантийный срок устанавливать в договорах на поставку.

Изготовитель гарантирует замену изделия в течение гарантийного срока хранения при выявлении дефектов, получившихся по вине изготовителя.

Изготовитель отвечает за возможность использования товара по прямому назначению, а также несет ответственность за выявленные в течение срока службы существенные недостатки, возникшие по вине изготовителя.

Гарантийный срок и срок службы не распространяются на изделия при условии:

- распила изделия;
- небрежного осуществления погрузочно-разгрузочных работ, хранения, монтажа и транспортирования;
- использования изделия не по назначению и нарушения правил применения;
- при наличии механических повреждений изделия, вызванных внешними факторами;
- при попытках самостоятельного ремонта в гарантийный период;
- при возникновении порчи изделий под воздействием обстоятельств непреодолимой силы (стихийные бедствия, пожары и т.д.).

Защита мебельных фасадов в пленке ПВХ от нагрева и пара

Сложно представить современную кухню без техники. Производители предлагают огромное количество вариантов декора, разнообразие функций и конструкций. Но, как правило, при эксплуатации техники мебель, которая расположена рядом, подвергается неблагоприятным для нее воздействиям (нагрев и пар). Мы расскажем Вам, как защитить свою мебель в этой ситуации.



Духовой шкаф, газовые/электрические плиты

! При установке любой техники важно соблюдать правила безопасности и инструкцию по монтажу от производителя.

Чтобы корпус и фасады, расположенные рядом с духовым шкафом, не нагревались, необходимо соблюдать воздушные зазоры (не менее 20 мм) и выдвигать технику вперед относительно корпуса. Современные духовые шкафы массово оборудуют системой обдува, поэтому в процессе эксплуатации нужно следить за тем, чтобы воздушные отверстия ничем не накрывались и не забивались. Дополнительно рекомендуется, при наличии цоколя снизу, делать вентиляционную решетку.

В процессе приготовления, при открытии дверок, выходят пар и тепло. Их воздействию подвержены фасады гарнитура, находящиеся по бокам. Если вы приобрели фасады МДФ с ПВХ покрытием, то при таких условиях покрытие начнет отклеиваться и оплавляться. Чтобы этого избежать, на боковины корпуса устанавливаются термоизоляционные планки. Они защитят фасады от пара и высокой температуры, вид вашего гарнитура сохранится надолго.

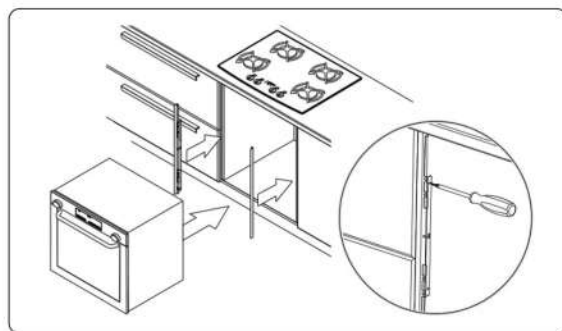

Варочная панель, плита

! При установке варочной панели соблюдайте все размеры встраивания согласно инструкции.

Современные правила гигиены и безопасности предписывают, что над любой варочной поверхностью или плитой (газовой или электрической) должна быть установлена вытяжка, при этом необходимо, чтобы ее размер превышал размер плиты. Если это невозможно сделать, то лучше не предусматривать навесные шкафчики над варочной панелью или плитой.



Если под варочной панелью не встраивается духовка, то необходимо поставить защитный экран. Экран выполняет теплоизоляционную и защитную функции. При его наличии, ящик можно установить прямо под варочной панелью. При этом наполнение ящика не будет нагреваться, а внутренняя сторона варочной панели будет защищена от случайных повреждений, например, от столовых приборов (ножей, вилок и т.д.).



Посудомоечная машина

- Посудомоечная машина - это техника, работающая с водой и паром, а влага - большой враг для мебели. Открывая посудомоечную машину после завершения рабочего режима, выходят влага и пар высокой температуры. Это может привести к деформации фасадов. Чтобы этого не произошло, необходимо установить защитный профиль на боковые части корпуса шкафов.



Также в комплекте с техникой должна быть парозащитная пленка, её клеят с внутренней стороны столешницы для защиты от пара.

- Рекомендуется не открывать посудомоечную машину до окончания цикла сушки или подачи звукового сигнала об окончании работы.

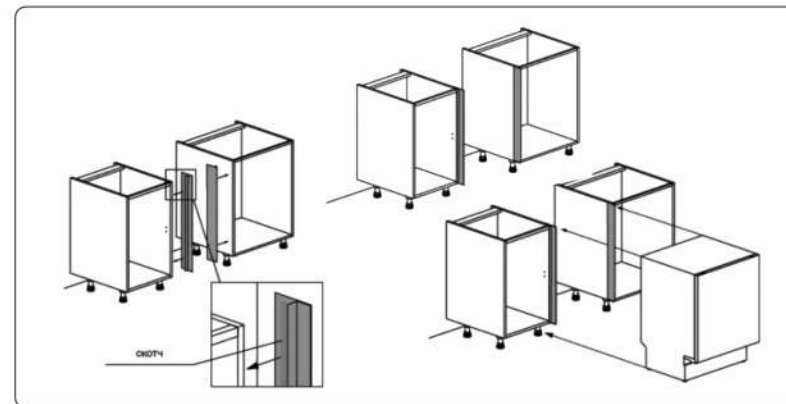

Чайник, мультиварка, электрогриль, шашлычница электрическая, тостеры и др.

Во время использования технику лучше устанавливать на обеденный стол, на варочную поверхность (под вытяжку), на какую-то отдельно стоящую тумбу без навесных шкафов.



Не использовать для очистки поверхностей фасадов в пленке ПВХ паровые швабры.



Вытяжка. Рекомендации по монтажу

В целях соблюдения правил пожарной безопасности и сохранения целостности кухонного гарнитура при монтаже фасадов необходимо придерживаться следующих рекомендаций:

- 1 → Ширина вытяжки должна быть не меньше ширины варочной поверхности;
- 2 → Ориентироваться нужно на размер именно рабочей вытяжной поверхности, а не на размер зонта вытяжки.
- 3 → Во избежание оплавления/отслоения облицовочного материала (пленки ПВХ, пластика, кромки) от поверхности фасада, рекомендуем использовать выдвижную секцию вытяжки для защиты торцевой части кухонного гарнитура.
- 4 → Не рекомендуется перекрытие верхней части вытяжек, работающих в режиме рециркуляции либо не подключенных к системе вентиляции, т.к. выходящий горячий воздух из воздухоотвода может оказать негативное воздействие на состояние мебельных фасадов.
- 5 → При монтаже встраиваемой техники (духовой шкаф, посудомоечная машина, свч печь и тд), рекомендуется применение торцевой термоизоляционной планки, которая позволит защитить элементы мебели от термического воздействия.



РЕКОМЕНДОВАННЫЕ РАССТОЯНИЯ МЕЖДУ ВЫТЯЖКОЙ И КОНФОРКАМИ.

для ГАЗОВЫХ ПЛИТ:

- При **прямой** вытяжке – от 75 до 85 см
- При **наклонной** вытяжке – от 55 до 65 см

для ЭЛЕКТРИЧЕСКИХ ПЛИТ, ИНДУКЦИОННЫХ И ГАЛОГЕННЫХ ПОВЕРХНОСТЕЙ:

- При **прямой** вытяжке – от 65 до 75 см
- При **наклонной** вытяжке – от 35 до 45 см



НЕСОБЛЮДЕНИЕ данных рекомендаций может привести к следующим дефектам:

- ! расслоению, деформации МДФ;
- ! изменению цвета окрашенных поверхностей;
- ! отслоению материалов фасадной отделки (кромка, пластик, пленка).

Сокращение расстояния между вытяжкой и поверхностью плиты способствует появлению повреждений кухонного гарнитура (выгоранию декоративного слоя корпуса или фасадов, либо оплавлению/отслоению пленки, пластика, кромки) и чревато воспламенением из-за высоких температур.

