

каталог продукции/2021

fasad-tmb.ru



мебельные фасады МДФ

# СОДЕРЖАНИЕ





## 04 О компании

## 05 Готовые модели

Кухни

Стенки

## 06 Виды сечения кромки

## 08 Виды сечения фасада

## 13 Простые фрезеровки

## 29 Сложные фрезеровки

## 50 Фасады МДФ в пластике

## 53 Радиусные фасады

## 55 Декоративные элементы

Багеты

Балюстрады

Карнизы

Пилястры

Косички

## 59 Спинки кроватей

## О КОМПАНИИ

ООО «Стандарт» – молодая, динамично развивающаяся компания, приоритетами которой являются отличное качество и индивидуальный подход к каждому клиенту.

Мы изготавливаем фасады из МДФ в пленке ПВХ, пластике, в соответствии с последними тенденциями и требованиями рынка.

### Доступная цена



Мы сотрудничаем напрямую с поставщиками сырья и материалов, что позволяет сохранить разумную цену при неизменно высоком качестве

### Гарантия качества



- Сертификаты на сырье и материалы  
- Контроль технологических процессов и качества продукции  
- Гарантийные сроки на выпускаемую продукцию

### Индивидуальный подход



Вы можете заказать изделие по индивидуальному проекту и получить уникальные интерьерные элементы, которые будут соответствовать всем вашим требованиям

### Оптимальные сроки изготовления



Благодаря гибкой политике работы с клиентами, возможно стандартное и срочное исполнение заказов

## Кухни





# ВИДЫ СЕЧЕНИЯ КРОМКИ

**№0**

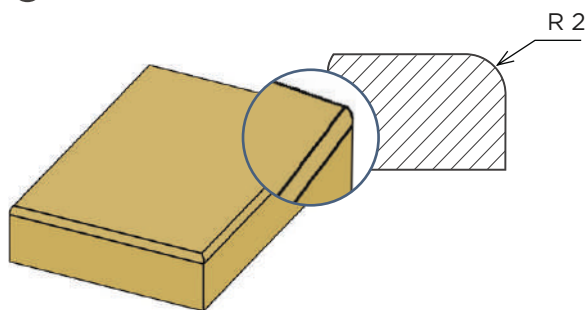

**№3\***

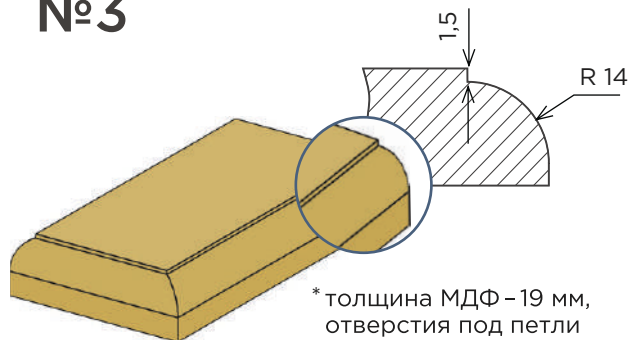

\* толщина МДФ - 19 мм,  
отверстия под петли  
не пробьют насквозь

**№1**

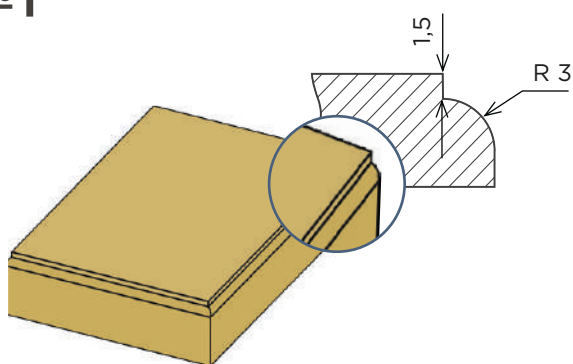

**№4\***

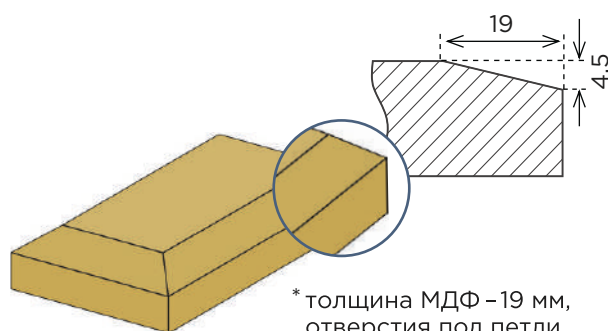

\* толщина МДФ - 19 мм,  
отверстия под петли  
не пробьют насквозь

**№2**

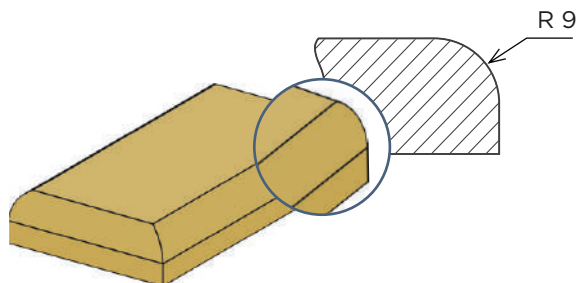

**№5\***

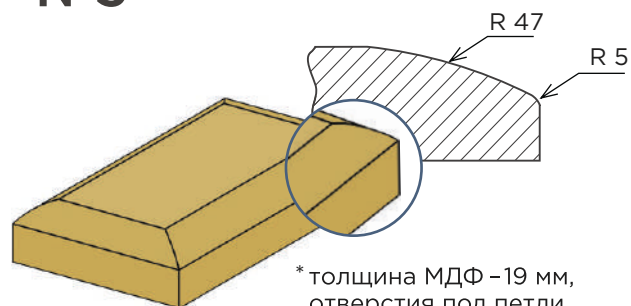

\* толщина МДФ - 19 мм,  
отверстия под петли  
не пробьют насквозь

**Прямой угол**

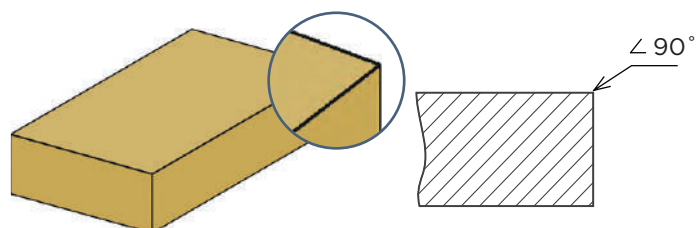

# ВИДЫ СЕЧЕНИЯ ФАСАДА





### Сечение фасада - «1»

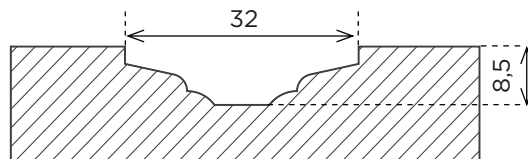
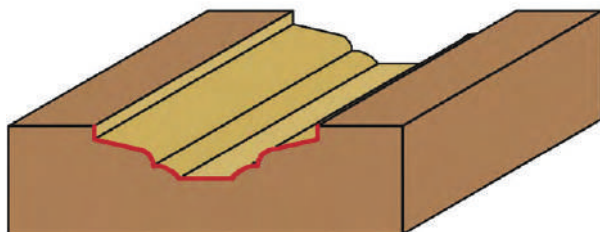

Ширина - 32 мм

Глубина - 8,5 мм

### Сечение фасада - «2»

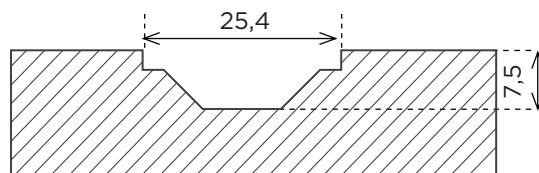
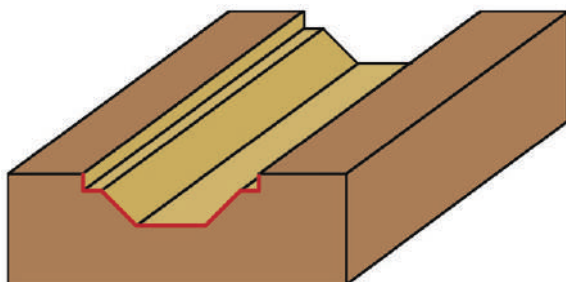

Ширина - 25,4 мм

Глубина - 7,5 мм

### Сечение фасада - «3»

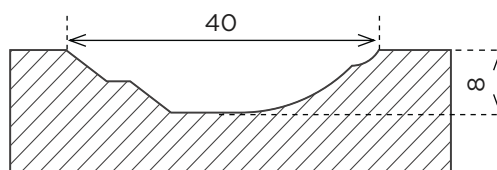
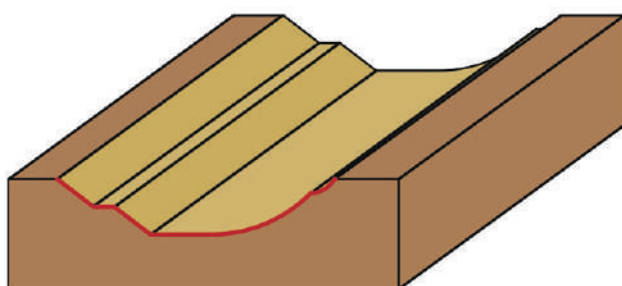

Ширина - 40 мм

Глубина - 8 мм

### Сечение фасада - «К1»

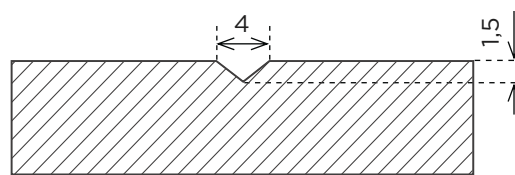
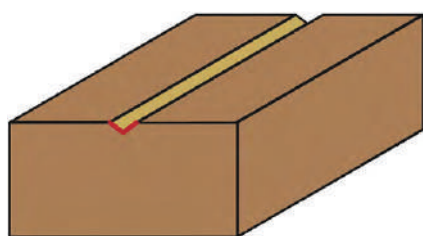

Ширина - 4 мм

Глубина - 1,5 мм

### Сечение фасада - «R4»

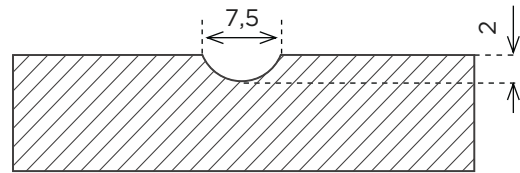
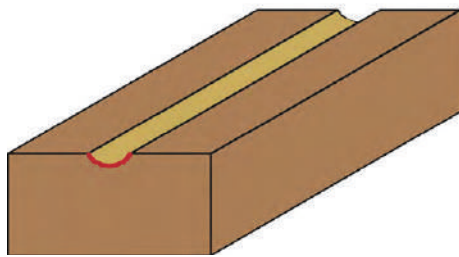

Ширина - 7,5 мм

Глубина - 2 мм

### Сечение фасада - «Карина»

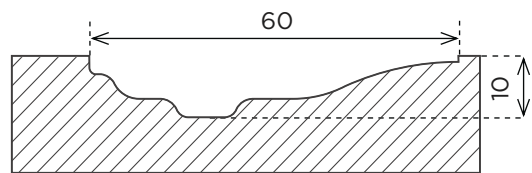
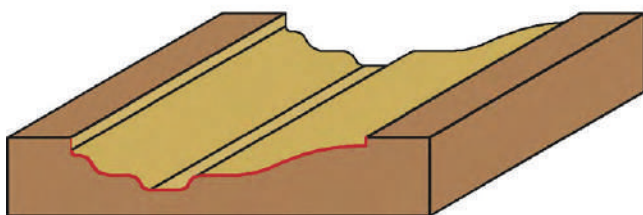

Ширина - 60 мм

Глубина - 10 мм

### Сечение фасада - «Квадро-90»

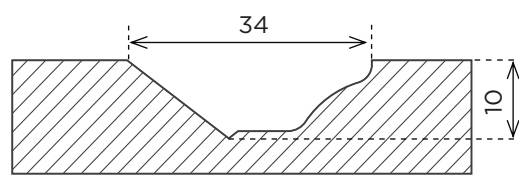
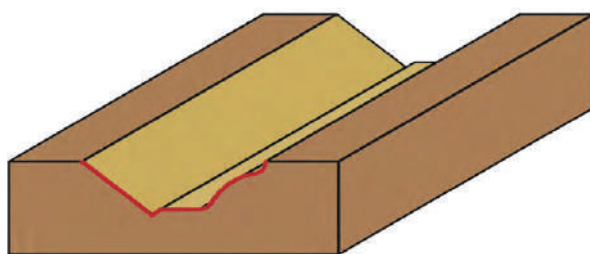

Ширина - 34 мм

Глубина - 10 мм

### Сечение фасада - «Классика»

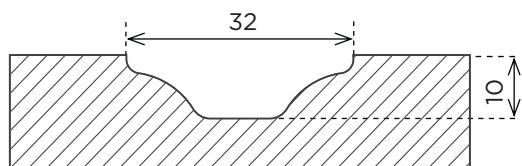
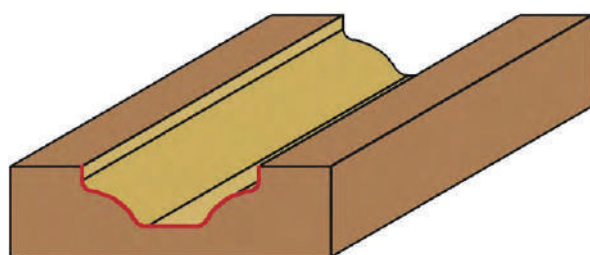

Ширина - 32 мм

Глубина - 10 мм

## Сечение фасада - «Круглое»

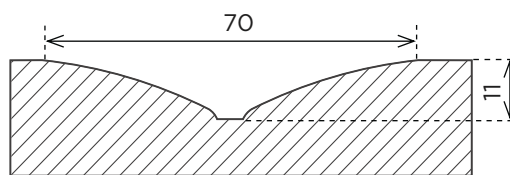
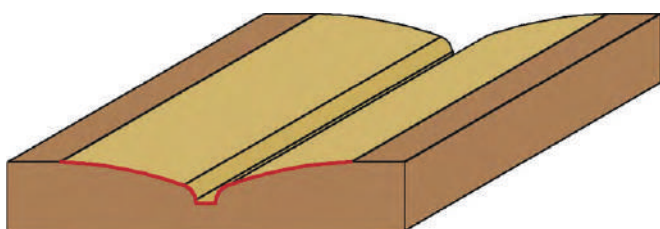

Ширина - 70 мм

Глубина - 11 мм

## Сечение фасада - «Николь»

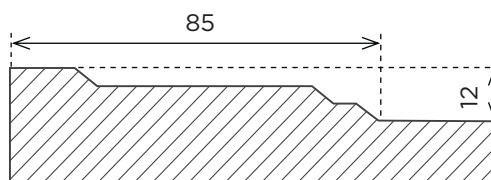
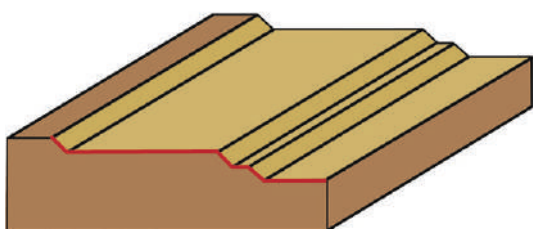

Ширина - 85 мм

Глубина - 12 мм

## Сечение фасада - «Палеро»

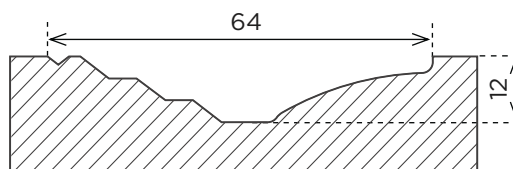
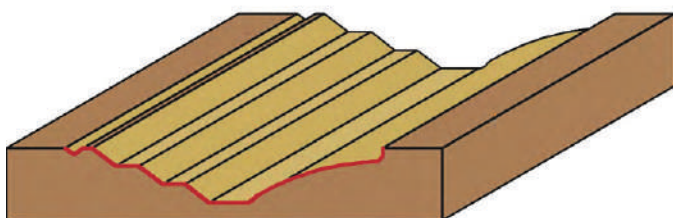

Ширина - 64 мм

Глубина - 12 мм

## Сечение фасада - «Сорренто»

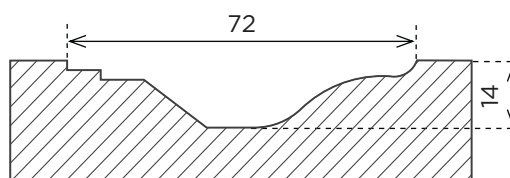
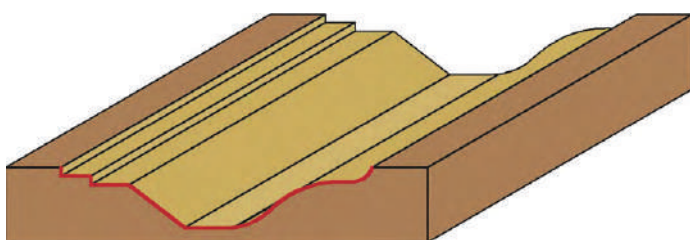

Ширина - 72 мм

Глубина - 14 мм

### Сечение фасада - «Флоренция»

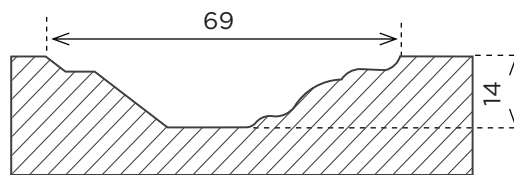
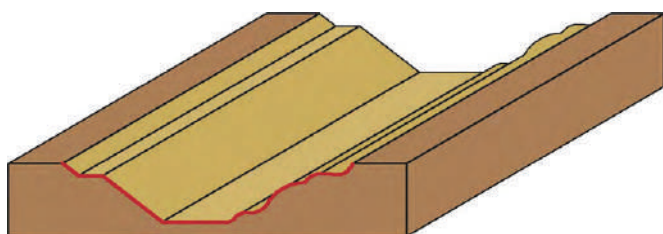

Ширина - 69 мм

Глубина - 14 мм

### Сечение фасада - «Эпоха»

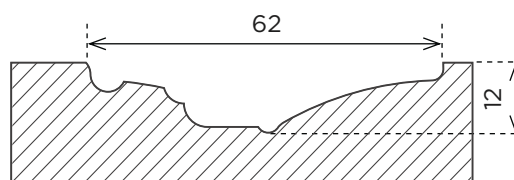
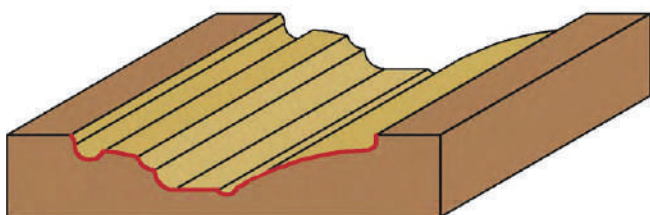

Ширина - 62 мм

Глубина - 12 мм

### Сечение фасада - «V-120»

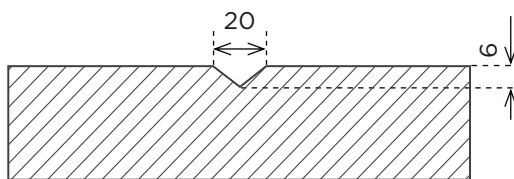
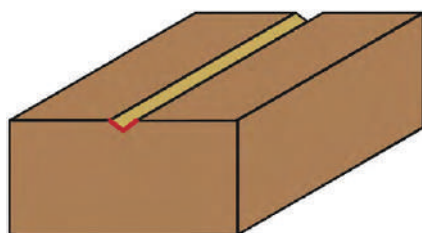

Ширина - 20 мм

Глубина - 6 мм

# ПРОСТЫЕ ФРЕЗЕРОВКИ

Традиционные и лаконичные решения для тех, кто предпочитает классические формы.



## Бастион

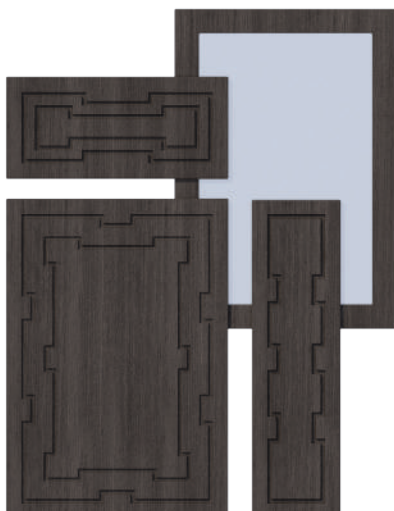

Сечение фасада  
R4

Сечение кромки  
№2

Толщина МДФ  
16/19

Высота витрины - 246/2750 мм  
Высота глухой двери - 196/2750 мм  
Ширина витрины - 286/1170 мм  
Ширина глухой двери - 196/1170 мм  
Высота шуфлядки - 176/196 мм  
Ширина шуфлядки - 196/1170 мм  
Мин. высота ящика без фрезеровки: 116 мм  
Расстояние от края до выборки: 54 мм

## Бочка



Сечение фасада  
Классика

Сечение кромки  
№3

Толщина МДФ  
16/19

Высота витрины - 246/2750 мм  
Высота глухой двери - 196/2750 мм  
Ширина витрины - 286/1170 мм  
Ширина глухой двери - 196/1170 мм  
Высота шуфлядки - 120/196 мм  
Ширина шуфлядки - 196/1170 мм  
Мин. высота ящика без фрезеровки: 116 мм  
Расстояние от края до выборки: 54 мм

## Бочка вогнутая



Сечение фасада  
Классика

Сечение кромки  
№3

Толщина МДФ  
16/19

Высота витрины - 246/2750 мм  
Высота глухой двери - 196/2750 мм  
Ширина витрины - 286/1170 мм  
Ширина глухой двери - 196/1170 мм  
Высота шуфлядки - 135/196 мм  
Ширина шуфлядки - 196/1170 мм  
Мин. высота ящика без фрезеровки: 116 мм  
Расстояние от края до выборки: 54 мм

## Бочка с вылетом



Сечение фасада  
2

Сечение кромки  
№1

Толщина МДФ  
16/19

Высота витрины - 246/2750 мм  
Высота глухой двери - 196/2750 мм  
Ширина витрины - 286/1170 мм  
Ширина глухой двери - 196/1170 мм  
Высота шуфлядки - 120/196 мм  
Ширина шуфлядки - 196/1170 мм  
Мин. высота ящика без фрезеровки: 116 мм  
Расстояние от края до выборки: 57 мм

## Бочка-Параллель



Сечение фасада  
Классика + R4

Сечение кромки  
№3

Толщина МДФ  
16/19

Высота витрины - 246/2750 мм  
Высота глухой двери - 196/2750 мм  
Ширина витрины - 286/1170 мм  
Ширина глухой двери - 196/1170 мм  
Высота шуфлядки - 120/196 мм  
Ширина шуфлядки - 196/1170 мм  
Мин. высота ящика без фрезеровки: 116 мм  
Расстояние от края до выборки: 54 мм

## Браво



Сечение фасада

Сечение кромки  
№1,2,3,4,5

Толщина МДФ  
16/19

Расстояние от края до выборки: 54 мм

## Валенсия



Сечение фасада  
Классика + R4

Сечение кромки  
№3

Толщина МДФ  
16/19

Высота витрины - 246/2750 мм  
Высота глухой двери - 196/2750 мм  
Ширина витрины - 286/1170 мм  
Ширина глухой двери - 196/1170 мм  
Высота шуфлядки - 140/196 мм  
Ширина шуфлядки - 196/1170 мм  
Мин. высота ящика без фрезеровки: 116 мм  
Расстояние от края до выборки: 54 мм

## Венеция



Сечение фасада  
Классика

Сечение кромки  
№3

Толщина МДФ  
16/19

Высота витрины - 246/2750 мм  
Высота глухой двери - 196/2750 мм  
Ширина витрины - 286/1170 мм  
Ширина глухой двери - 196/1170 мм  
Высота шуфлядки - 140/196 мм  
Ширина шуфлядки - 196/1170 мм  
Мин. высота ящика без фрезеровки: 116 мм  
Расстояние от края до выборки: 54 мм

## Двойная дуга



Сечение фасада  
Классика

Сечение кромки  
№2

Толщина МДФ  
16/19

Высота витрины - 246/2750 мм  
Высота глухой двери - 246/2750 мм  
Ширина витрины - 246/1170 мм  
Ширина глухой двери - 196/1170 мм  
Высота шуфлядки - 140/196 мм  
Ширина шуфлядки - 196/1170 мм  
Расстояние от края до выборки: 54 мм



## Двойная стрела



Сечение фасада  
R4

Сечение кромки  
№2

Толщина МДФ  
16/19

Высота витрины - 246/2750 мм  
Высота глухой двери - 196/2750 мм  
Ширина витрины - 286/1170 мм  
Ширина глухой двери - 196/1170 мм  
Высота шуфлядки - 116/196 мм  
Ширина шуфлядки - 196/1170 мм  
Расстояние от края до выборки: 54 мм

## Зигзаг



Сечение фасада  
R4

Сечение кромки  
№2

Толщина МДФ  
16/19

Высота витрины - 246/2750 мм  
Высота глухой двери - 196/2750 мм  
Ширина витрины - 286/1170 мм  
Ширина глухой двери - 196/1170 мм  
Высота шуфлядки - 140/196 мм  
Ширина шуфлядки - 196/1170 мм  
Мин. высота ящика без фрезеровки: 116 мм  
Расстояние от края до выборки: 54 мм

## Змейка-1



Сечение фасада  
R4

Сечение кромки  
№2

Толщина МДФ  
16/19

Высота витрины - 246/2750 мм  
Высота глухой двери - 196/2750 мм  
Ширина витрины - 286/1170 мм  
Ширина глухой двери - 196/1170 мм  
Высота шуфлядки - 116/196 мм  
Ширина шуфлядки - 196/1170 мм  
Расстояние от края до выборки: 54 мм

## Змейка-2

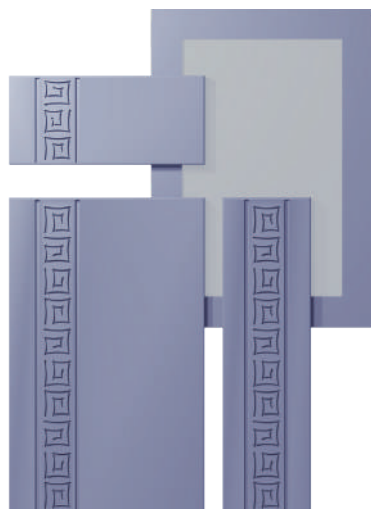

Сечение фасада  
R4

Сечение кромки  
№2

Толщина МДФ  
16/19

Высота витрины - 246/2750 мм  
Высота глухой двери - 196/2750 мм  
Ширина витрины - 286/1170 мм  
Ширина глухой двери - 196/1170 мм  
Высота шуфлядки - 116/196 мм  
Ширина шуфлядки - 196/1170 мм  
Расстояние от края до выборки: 54 мм

## Змейка-3

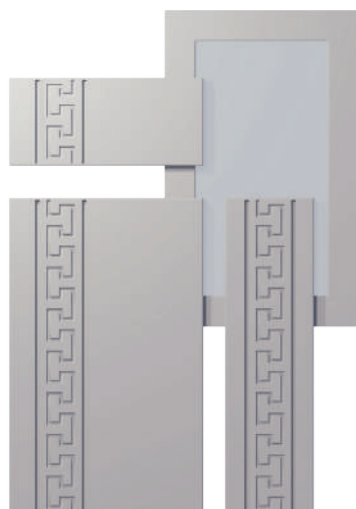

Сечение фасада  
R4

Сечение кромки  
№2

Толщина МДФ  
16/19

Высота витрины - 246/2750 мм  
Высота глухой двери - 196/2750 мм  
Ширина витрины - 286/1170 мм  
Ширина глухой двери - 196/1170 мм  
Высота шуфлядки - 116/196 мм  
Ширина шуфлядки - 196/1170 мм  
Расстояние от края до выборки: 54 мм

## Змейка-4

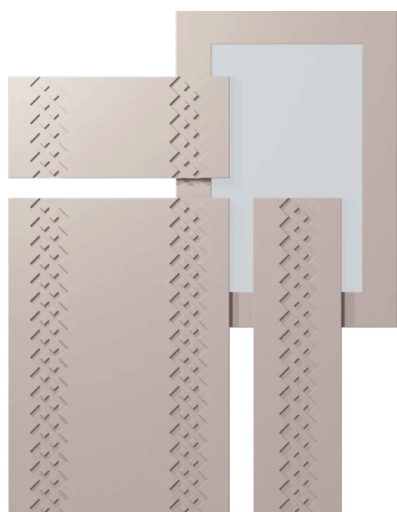

Сечение фасада  
R4

Сечение кромки  
№2

Толщина МДФ  
16/19

Высота витрины - 246/2750 мм  
Высота глухой двери - 196/2750 мм  
Ширина витрины - 286/1170 мм  
Ширина глухой двери - 196/1170 мм  
Высота шуфлядки - 116/196 мм  
Ширина шуфлядки - 196/1170 мм  
Расстояние от края до выборки: 54 мм

## Змейка-5



Сечение фасада  
R4

Сечение кромки  
№2

Толщина МДФ  
16/19

Высота витрины - 246/2750 мм  
Высота глухой двери - 196/2750 мм  
Ширина витрины - 286/1170 мм  
Ширина глухой двери - 196/1170 мм  
Высота шуфлядки - 116/196 мм  
Ширина шуфлядки - 196/1170 мм  
Расстояние от края до выборки: 54 мм

## Камень



Сечение фасада  
Классика

Сечение кромки  
№3

Толщина МДФ  
16/19

Высота витрины - 246/2750 мм  
Высота глухой двери - 196/2750 мм  
Ширина витрины - 286/1170 мм  
Ширина глухой двери - 196/1170 мм  
Высота шуфлядки - 140/196 мм  
Ширина шуфлядки - 196/1170 мм  
Мин. высота ящика без фрезеровки: 116 мм  
Расстояние от края до выборки: 54 мм

## Каприз



Сечение фасада  
Классика

Сечение кромки  
№3

Толщина МДФ  
16/19

Высота витрины - 246/2750 мм  
Высота глухой двери - 196/2750 мм  
Ширина витрины - 286/1170 мм  
Ширина глухой двери - 196/1170 мм  
Высота шуфлядки - 140/196 мм  
Ширина шуфлядки - 196/1170 мм  
Мин. высота ящика без фрезеровки: 116 мм  
Расстояние от края до выборки: 54 мм

## Квадро



Сечение фасада  
Классика

Сечение кромки  
№3

Толщина МДФ  
16/19

Высота витрины - 246/2750 мм  
Высота глухой двери - 196/2750 мм  
Ширина витрины - 286/1170 мм  
Ширина глухой двери - 196/1170 мм  
Высота шуфлядки - 116/196 мм  
Ширина шуфлядки - 196/1170 мм  
Расстояние от края до выборки: 54 мм

## Квадро-Параллель



Сечение фасада  
Классика

Сечение кромки  
№3

Толщина МДФ  
16/19

Высота витрины - 246/2750 мм  
Высота глухой двери - 196/2750 мм  
Ширина витрины - 286/1170 мм  
Ширина глухой двери - 196/1170 мм  
Высота шуфлядки - 116/196 мм  
Ширина шуфлядки - 196/1170 мм  
Расстояние от края до выборки: 54 мм

## Классика



Сечение фасада  
Классика

Сечение кромки  
№3

Толщина МДФ  
16/19

Высота витрины - 246/2750 мм  
Высота глухой двери - 196/2750 мм  
Ширина витрины - 286/1170 мм  
Ширина глухой двери - 196/1170 мм  
Высота шуфлядки - 140/196 мм  
Ширина шуфлядки - 196/1170 мм  
Мин. высота ящика без фрезеровки: 116 мм  
Расстояние от края до выборки: 54 мм

## Классика+R4



Сечение фасада  
Классика+R4

Сечение кромки  
№3

Толщина МДФ  
16/19

Высота витрины - 246/2750 мм  
Высота глухой двери - 196/2750 мм  
Ширина витрины - 286/1170 мм  
Ширина глухой двери - 196/1170 мм  
Высота шуфлядки - 176/196 мм  
Ширина шуфлядки - 196/1170 мм  
Мин. высота ящика без фрезеровки: 116 мм  
Расстояние от края до выборки: 54 мм

## Крест

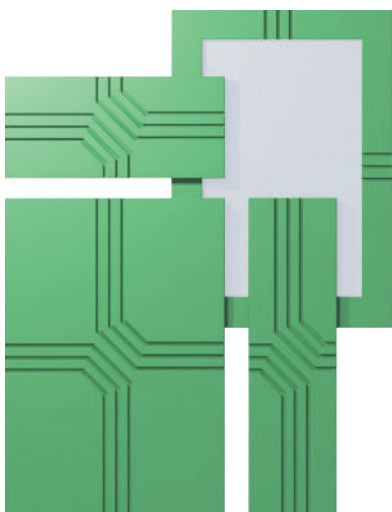

Сечение фасада  
R4

Сечение кромки  
№2

Толщина МДФ  
16/19

Высота витрины - 246/2750 мм  
Высота глухой двери - 196/2750 мм  
Ширина витрины - 286/1170 мм  
Ширина глухой двери - 196/1170 мм  
Высота шуфлядки - 116/196 мм  
Ширина шуфлядки - 196/1170 мм  
Расстояние от края до выборки: 54 мм

## Лжевыборка

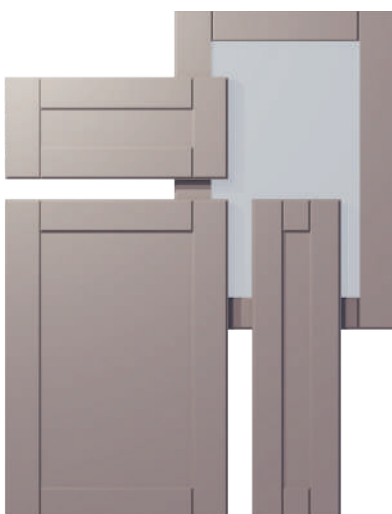

Сечение фасада  
R4

Сечение кромки  
№2

Толщина МДФ  
16/19

Высота витрины - 246/2750 мм  
Высота глухой двери - 196/2750 мм  
Ширина витрины - 286/1170 мм  
Ширина глухой двери - 196/1170 мм  
Высота шуфлядки - 116/196 мм  
Ширина шуфлядки - 196/1170 мм  
Расстояние от края до выборки: 54 мм

## Лилия простая



Сечение фасада  
Классика+R4

Сечение кромки  
№3

Толщина МДФ  
16/19

Высота витрины - 246/2750 мм  
Высота глухой двери - 196/2750 мм  
Ширина витрины - 286/1170 мм  
Ширина глухой двери - 196/1170 мм  
Высота шуфлядки - 116/196 мм  
Ширина шуфлядки - 196/1170 мм  
Расстояние от края до выборки: 54 мм

## Луч



Сечение фасада  
V-120

Сечение кромки  
№4

Толщина МДФ  
16/19

Высота витрины - 246/2750 мм  
Высота глухой двери - 196/2750 мм  
Ширина витрины - 286/1170 мм  
Ширина глухой двери - 196/1170 мм  
Высота шуфлядки - 140/196 мм  
Ширина шуфлядки - 196/1170 мм  
Мин. высота ящика без фрезеровки: 116 мм  
Расстояние от края до выборки: 52 мм

## Лучия



Сечение фасада  
R4

Сечение кромки  
№2

Толщина МДФ  
16/19

Высота витрины - 246/2750 мм  
Высота глухой двери - 196/2750 мм  
Ширина витрины - 286/1170 мм  
Ширина глухой двери - 196/1170 мм  
Высота шуфлядки - 140/196 мм  
Ширина шуфлядки - 196/1170 мм  
Мин. высота ящика без фрезеровки: 116 мм  
Расстояние от края до выборки: 54 мм

## Мальва



Сечение фасада  
Классика

Сечение кромки  
№3

Толщина МДФ  
16/19

Высота витрины - 246/2750 мм  
Высота глухой двери - 196/2750 мм  
Ширина витрины - 286/1170 мм  
Ширина глухой двери - 196/1170 мм  
Высота шуфлядки - 140/196 мм  
Ширина шуфлядки - 196/1170 мм  
Мин. высота ящика без фрезеровки: 116 мм  
Расстояние от края до выборки: 54 мм

## Олимп

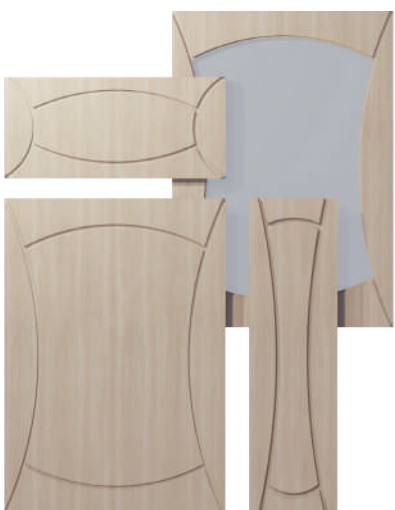

Сечение фасада  
R4

Сечение кромки  
№2

Толщина МДФ  
16/19

Высота витрины - 246/2750 мм  
Высота глухой двери - 196/2750 мм  
Ширина витрины - 286/1170 мм  
Ширина глухой двери - 196/1170 мм  
Высота шуфлядки - 140/196 мм  
Ширина шуфлядки - 196/1170 мм  
Мин. высота ящика без фрезеровки: 116 мм  
Витрина без выборки

## Плетенка

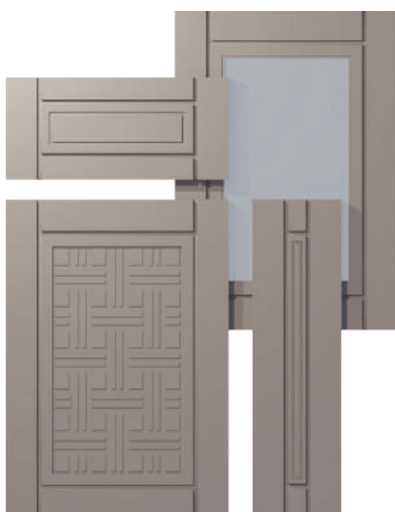

Сечение фасада  
R4+K1

Сечение кромки  
№2

Толщина МДФ  
16/19

Высота витрины - 246/2750 мм  
Высота глухой двери - 196/2750 мм  
Ширина витрины - 286/1170 мм  
Ширина глухой двери - 196/1170 мм  
Высота шуфлядки - 140/196 мм  
Ширина шуфлядки - 196/1170 мм  
Мин. высота ящика без фрезеровки: 116 мм  
Расстояние от края до выборки: 70 мм

## Премьера



Сечение фасада  
Премьера

Сечение кромки  
№1

Толщина МДФ  
16/19

Высота витрины - 256/2750 мм  
Высота глухой двери - 256/2750 мм  
Ширина витрины - 256/1170 мм  
Ширина глухой двери - 256/1170 мм  
Высота шуфлядки - 146/196 мм  
Ширина шуфлядки - 196/1170 мм  
Расстояние от края до выборки: 55 мм

## Ривьера

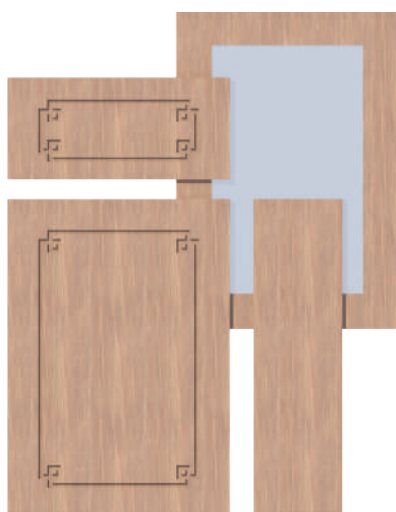

Сечение фасада  
R4

Сечение кромки  
№2

Толщина МДФ  
16/19

Высота витрины - 246/2750 мм  
Высота глухой двери - 196/2750 мм  
Ширина витрины - 286/1170 мм  
Ширина глухой двери - 196/1170 мм  
Высота шуфлядки - 116/196 мм  
Ширина шуфлядки - 196/1170 мм  
Расстояние от края до выборки: 54 мм

## Рио



Сечение фасада  
R4

Сечение кромки  
№2

Толщина МДФ  
16/19

Высота витрины - 246/2750 мм  
Высота глухой двери - 196/2750 мм  
Ширина витрины - 286/1170 мм  
Ширина глухой двери - 196/1170 мм  
Высота шуфлядки - 140/196 мм  
Ширина шуфлядки - 196/1170 мм  
Мин. высота ящика без фрезеровки: 116 мм  
Расстояние от края до выборки: 50 мм



## Ромб



Сечение фасада  
R4

Сечение кромки  
№2

Толщина МДФ  
16/19

Высота витрины - 246/2750 мм  
Высота глухой двери - 196/2750 мм  
Ширина витрины - 286/1170 мм  
Ширина глухой двери - 196/1170 мм  
Высота шуфлядки - 140/196 мм  
Ширина шуфлядки - 196/1170 мм  
Мин. высота ящика без фрезеровки: 116 мм  
Расстояние от края до выборки: 54 мм

## Рондо



Сечение фасада  
Классика

Сечение кромки  
№3

Толщина МДФ  
16/19

Высота витрины - 246/2750 мм  
Высота глухой двери - 196/2750 мм  
Ширина витрины - 286/1170 мм  
Ширина глухой двери - 196/1170 мм  
Высота шуфлядки - 140/196 мм  
Ширина шуфлядки - 196/1170 мм  
Мин. высота ящика без фрезеровки: 116 мм  
Расстояние от края до выборки: 54 мм

## Рубин

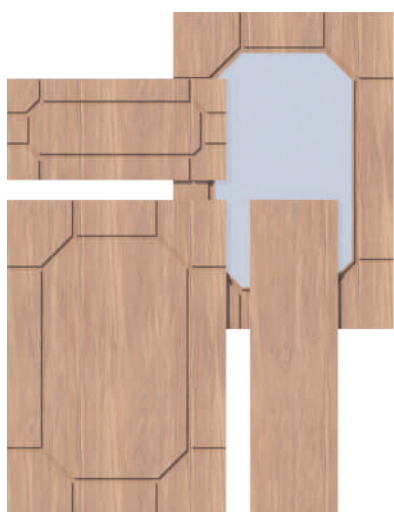

Сечение фасада  
R4

Сечение кромки  
№2

Толщина МДФ  
16/19

Высота витрины - 246/2750 мм  
Высота глухой двери - 196/2750 мм  
Ширина витрины - 286/1170 мм  
Ширина глухой двери - 196/1170 мм  
Высота шуфлядки - 140/196 мм  
Ширина шуфлядки - 196/1170 мм  
Мин. высота ящика без фрезеровки: 116 мм  
Расстояние от края до выборки: 50 мм

## Скиф



Сечение фасада  
R4

Сечение кромки  
№2

Толщина МДФ  
16/19

Высота витрины - 246/2750 мм  
Высота глухой двери - 196/2750 мм  
Ширина витрины - 286/1170 мм  
Ширина глухой двери - 196/1170 мм  
Высота шуфлядки - 140/196 мм  
Ширина шуфлядки - 196/1170 мм  
Мин. высота ящика без фрезеровки: 116 мм  
Расстояние от края до выборки: 54 мм

## Скиф-1



Сечение фасада  
R4

Сечение кромки  
№2

Толщина МДФ  
16/19

Высота витрины - 246/2750 мм  
Высота глухой двери - 196/2750 мм  
Ширина витрины - 286/1170 мм  
Ширина глухой двери - 196/1170 мм  
Высота шуфлядки - 140/196 мм  
Ширина шуфлядки - 196/1170 мм  
Мин. высота ящика без фрезеровки: 116 мм  
Расстояние от края до выборки: 54 мм

## Танго

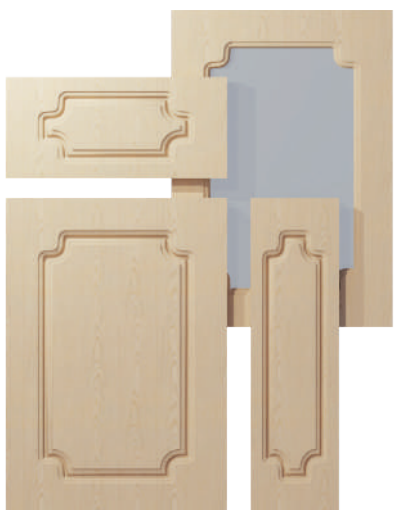

Сечение фасада  
Классика

Сечение кромки  
№3

Толщина МДФ  
16/19

Высота витрины - 246/2750 мм  
Высота глухой двери - 196/2750 мм  
Ширина витрины - 286/1170 мм  
Ширина глухой двери - 196/1170 мм  
Высота шуфлядки - 140/196 мм  
Ширина шуфлядки - 196/1170 мм  
Мин. высота ящика без фрезеровки: 116 мм  
Расстояние от края до выборки: 54 мм

## Техно

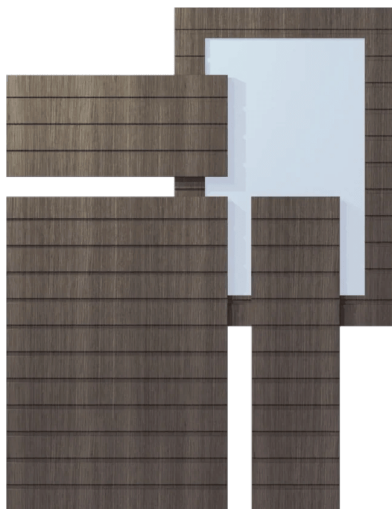

Сечение фасада  
R4

Сечение кромки  
№2

Толщина МДФ  
16/19

Высота витрины - 246/2750 мм  
Высота глухой двери - 196/2750 мм  
Ширина витрины - 286/1170 мм  
Ширина глухой двери - 196/1170 мм  
Высота шуфлядки - 116/196 мм  
Ширина шуфлядки - 196/1170 мм  
Расстояние от края до выборки: 54 мм  
Шаг фрезы (полосок) по умолчанию: 69 мм

## Трио



Сечение фасада  
R4

Сечение кромки  
№2

Толщина МДФ  
16/19

Высота витрины - 246/2750 мм  
Высота глухой двери - 196/2750 мм  
Ширина витрины - 286/1170 мм  
Ширина глухой двери - 196/1170 мм  
Высота шуфлядки - 116/196 мм  
Ширина шуфлядки - 196/1170 мм  
Расстояние от края до выборки: 54 мм

## Трио-Арка

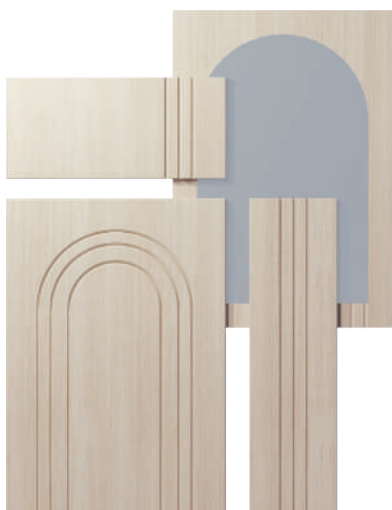

Сечение фасада  
R4

Сечение кромки  
№2

Толщина МДФ  
16/19

Высота витрины - 246/2750 мм  
Высота глухой двери - 196/2750 мм  
Ширина витрины - 286/1170 мм  
Ширина глухой двери - 196/1170 мм  
Высота шуфлядки - 116/196 мм  
Ширина шуфлядки - 196/1170 мм  
Расстояние от края до выборки: 50 мм

## Трио-Параллель



Сечение фасада  
R4

Сечение кромки  
№2

Толщина МДФ  
16/19

Высота витрины - 246/2750 мм  
Высота глухой двери - 196/2750 мм  
Ширина витрины - 286/1170 мм  
Ширина глухой двери - 196/1170 мм  
Высота шуфлядки - 116/196 мм  
Ширина шуфлядки - 196/1170 мм  
Расстояние от края до выборки: 54 мм

## Узор

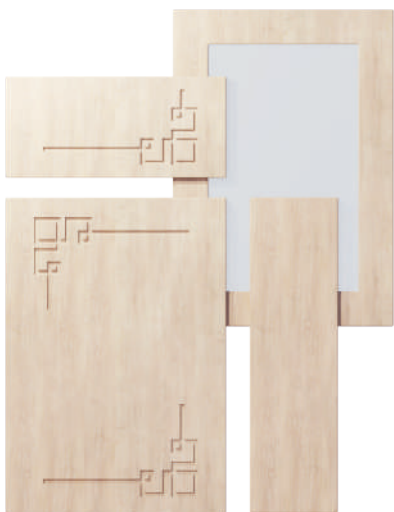

Сечение фасада  
R4

Сечение кромки  
№2

Толщина МДФ  
16/19

Высота витрины - 246/2750 мм  
Высота глухой двери - 196/2750 мм  
Ширина витрины - 286/1170 мм  
Ширина глухой двери - 196/1170 мм  
Высота шуфлядки - 140/196 мм  
Ширина шуфлядки - 196/1170 мм  
Мин. высота ящика без фрезеровки: 116 мм  
Расстояние от края до выборки: 54 мм

# СЛОЖНЫЕ ФРЕЗЕРОВКИ

Оригинальные формы фрезеровок и интересные детали для новаторов и любителей изысканных линий.



## Адонис

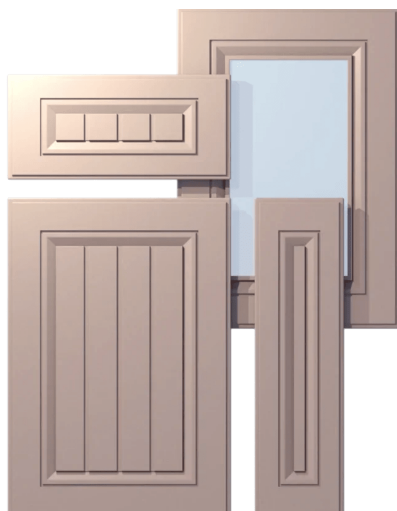

Сечение фасада  
d22+K1

Сечение кромки  
№1

Толщина МДФ  
16/19

Высота витрины - 256/2750 мм  
 Высота глухой двери - 236/2750 мм  
 Ширина витрины - 256/1170 мм  
 Ширина глухой двери - 236/1170 мм  
 Высота шуфлядки - 140/196 мм  
 Ширина шуфлядки - 196/1170 мм  
 Расстояние от края до выборки: 56 мм

## Амстердам

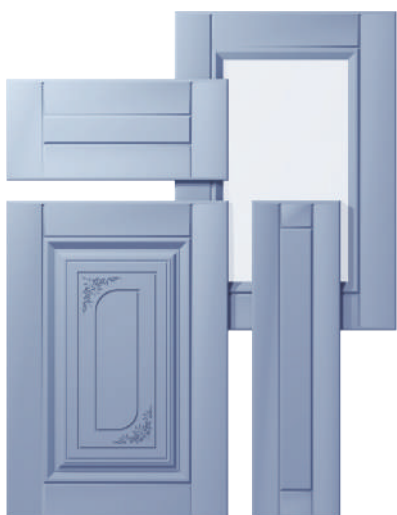

Сечение фасада  
Квадро-90+K1+R4

Сечение кромки  
№1

Толщина МДФ  
16/19

Высота витрины - 246/2750 мм  
 Высота глухой двери - 396/2750 мм  
 Ширина витрины - 286/1170 мм  
 Ширина глухой двери - 296/1170 мм  
 Высота шуфлядки - 140/196 мм  
 Ширина шуфлядки - 196/1170 мм  
 Расстояние от края до выборки: 49 мм

## Баско



Сечение фасада  
Квадро-90+K1

Сечение кромки  
№1

Толщина МДФ  
16/19

Высота витрины - 246/2750 мм  
 Высота глухой двери - 196/2750 мм  
 Ширина витрины - 286/1170 мм  
 Ширина глухой двери - 196/1170 мм  
 Высота шуфлядки - 176/196 мм  
 Ширина шуфлядки - 196/1170 мм  
 Расстояние от края до выборки: 49 мм

## Берлин

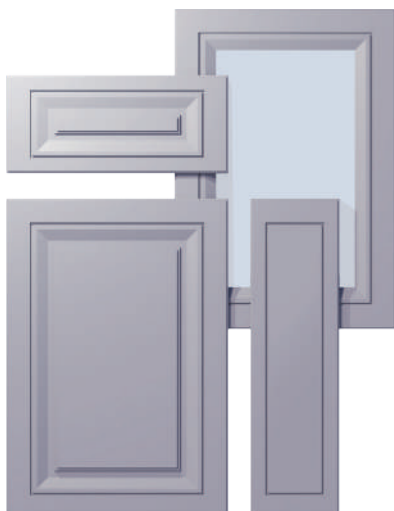

Сечение фасада  
Цезарь+V120+R4

Сечение кромки  
№1

Толщина МДФ  
16/19

Высота витрины - 256/2750 мм  
 Высота глухой двери - 226/2750 мм  
 Ширина витрины - 256/1170 мм  
 Ширина глухой двери - 226/1170 мм  
 Высота шуфлядки - 140/196 мм  
 Ширина шуфлядки - 196/1170 мм  
 Расстояние от края до выборки: 57 мм

## Бомонд



Сечение фасада  
d22+K1

Сечение кромки  
№0

Толщина МДФ  
16/19

Высота витрины - 246/2750 мм  
 Высота глухой двери - 200/2750 мм  
 Ширина витрины - 246/1170 мм  
 Ширина глухой двери - 196/1170 мм  
 Высота шуфлядки - 140/196 мм  
 Ширина шуфлядки - 196/1170 мм  
 Расстояние от края до выборки: 54 мм

## Бочка круглая

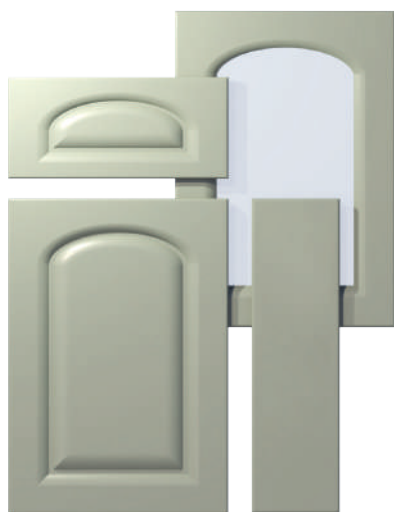

Сечение фасада  
Круглое

Сечение кромки  
№5

Толщина МДФ  
19

Высота витрины - 246/2750 мм  
 Высота глухой двери - 196/2750 мм  
 Ширина витрины - 286/1170 мм  
 Ширина глухой двери - 196/1170 мм  
 Мин. высота шуфлядки - 250 мм  
 Ширина шуфлядки - 196/1170 мм  
 Расстояние от края до выборки: 60 мм

## Валенсия-2



Сечение фасада  
Квадро-90+К1

Сечение кромки  
№1

Толщина МДФ  
16/19

Высота витрины - 346/2750 мм  
Высота глухой двери - 356/2750 мм  
Ширина витрины - 286/1170 мм  
Ширина глухой двери - 196/1170 мм  
Высота шуфлядки - 176/196 мм  
Ширина шуфлядки - 196/1170 мм  
Расстояние от края до выборки: 49 мм

## Вивальди



Сечение фасада  
Квадро-90+К1+R4

Сечение кромки  
№1

Толщина МДФ  
16/19

Высота витрины - 246/2750 мм  
Высота глухой двери - 496/2750 мм  
Ширина витрины - 286/1170 мм  
Ширина глухой двери - 196/1170 мм  
Высота шуфлядки - 140/196 мм  
Ширина шуфлядки - 196/1170 мм  
Расстояние от края до выборки: 52 мм

## Гауди



Сечение фасада  
Квадро-90+К3

Сечение кромки  
№3

Толщина МДФ  
16/19

Высота витрины - 226/2750 мм  
Высота глухой двери - 216/2750 мм  
Ширина витрины - 226/1170 мм  
Ширина глухой двери - 216/1170 мм  
Высота шуфлядки - 116/196 мм  
Ширина шуфлядки - 196/1170 мм  
Расстояние от края до выборки: 41 мм



## Звезда



Сечение фасада  
Квадро-90+К1

Сечение кромки  
№0

Толщина МДФ  
16/19

Высота витрины - 246/2750 мм  
Высота глухой двери - 396/2750 мм  
Ширина витрины - 286/1170 мм  
Ширина глухой двери - 196/1170 мм  
Высота шуфлядки - 176/196 мм  
Ширина шуфлядки - 196/1170 мм  
Расстояние от края до выборки: сверху и  
снизу - 50, справа и слева - 78 мм

## Иллюзия



Сечение фасада  
К1

Сечение кромки  
К1

Толщина МДФ  
16/19

Высота витрины - 246/2750 мм  
Высота глухой двери - 196/2750 мм  
Ширина витрины - 286/1170 мм  
Ширина глухой двери - 196/1170 мм  
Высота шуфлядки - 116/196 мм  
Ширина шуфлядки - 196/1170 мм  
Фасад со стеклом - без выборки

## Карина



Сечение фасада  
Карина

Сечение кромки  
№1

Толщина МДФ  
16/19

Высота витрины - 246/2750 мм  
Высота глухой двери - 196/2750 мм  
Ширина витрины - 286/1170 мм  
Ширина глухой двери - 196/1170 мм  
Высота шуфлядки - 180/196 мм  
Ширина шуфлядки - 196/1170 мм  
Расстояние от края до выборки: 53 мм

## Квадро-90



Сечение фасада  
Квадро-90

Сечение кромки  
№1

Толщина МДФ  
16/19

Высота витрины - 246/2750 мм  
Высота глухой двери - 196/2750 мм  
Ширина витрины - 286/1170 мм  
Ширина глухой двери - 196/1170 мм  
Высота шуфлядки - 116/196 мм  
Ширина шуфлядки - 196/1170 мм  
Расстояние от края до выборки: 49 мм

## Квадро 3D Волна-2



Сечение фасада  
3D+Классика

Сечение кромки  
№3

Толщина МДФ  
16/19

Высота витрины - 246/2750 мм  
Высота глухой двери - 196/2750 мм  
Ширина витрины - 286/1170 мм  
Ширина глухой двери - 196/1170 мм  
Расстояние от края до выборки: 54 мм

## Квадро сложная

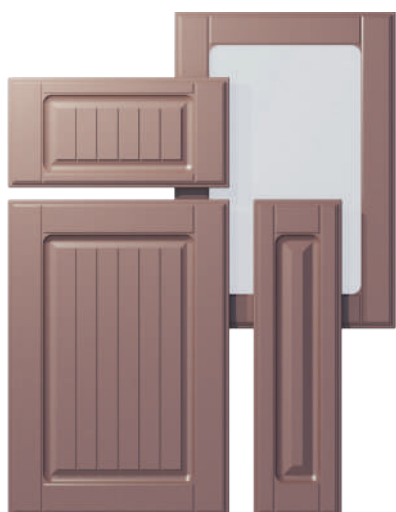

Сечение фасада  
Классика+R4

Сечение кромки  
№0

Толщина МДФ  
16

Высота витрины - 250/2750 мм  
Высота глухой двери - 250/2750 мм  
Ширина витрины - 250/1170 мм  
Ширина глухой двери - 250/1170 мм  
Высота шуфлядки - 140/356 мм  
Ширина шуфлядки - 250/1170 мм  
Расстояние от края до выборки: 54 мм

## Квадро сложное



Сечение фасада  
2+R4+K1

Сечение кромки  
№1

Толщина МДФ  
16/19

Высота витрины - 246/2750 мм  
 Высота глухой двери - 196/2750 мм  
 Ширина витрины - 286/1170 мм  
 Ширина глухой двери - 196/1170 мм  
 Высота шуфлядки - 116/196 мм  
 Ширина шуфлядки - 196/1170 мм  
 Расстояние от края до выборки: 48 мм

## Квадро сложное-1



Сечение фасада  
2+R4+K1

Сечение кромки  
№1

Толщина МДФ  
16/19

Высота витрины - 246/2750 мм  
 Высота глухой двери - 196/2750 мм  
 Ширина витрины - 286/1170 мм  
 Ширина глухой двери - 196/1170 мм  
 Высота шуфлядки - 140/196 мм  
 Ширина шуфлядки - 196/1170 мм  
 Расстояние от края до выборки: 48 мм

## Квартет

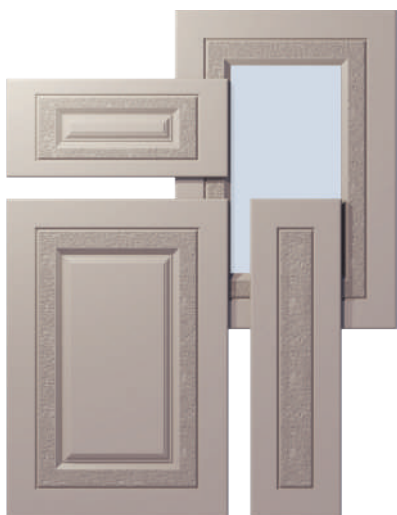

Сечение фасада  
Квадро-90+K1

Сечение кромки  
№1

Толщина МДФ  
16/19

Высота витрины - 246/2750 мм  
 Высота глухой двери - 196/2750 мм  
 Ширина витрины - 286/1170 мм  
 Ширина глухой двери - 196/1170 мм  
 Высота шуфлядки - 140/196 мм  
 Ширина шуфлядки - 196/1170 мм  
 Расстояние от края до выборки: 70 мм

## Лжевыборка-2

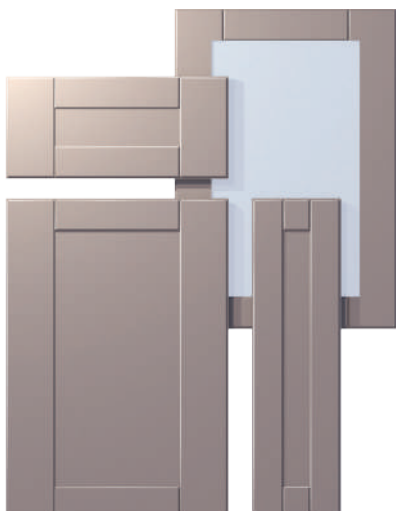

Сечение фасада  
d22+V105

Сечение кромки

Толщина МДФ  
16/19

Высота витрины - 286/2750 мм  
 Высота глухой двери - 200/2750 мм  
 Ширина витрины - 296/1170 мм  
 Ширина глухой двери - 196/1170 мм  
 Высота шуфлядки - 116/196 мм  
 Ширина шуфлядки - 196/1170 мм  
 Расстояние от края до выборки: 70 мм

## Лжевыборка круглая

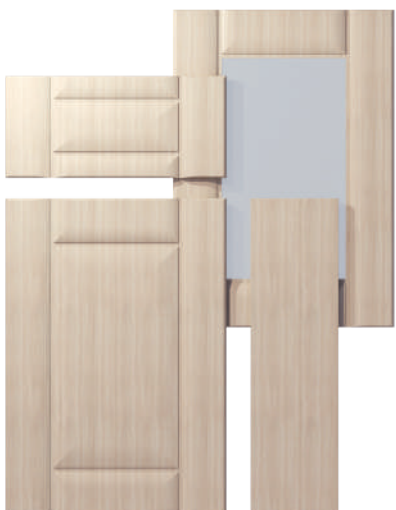

Сечение фасада  
Круглое

Сечение кромки  
№5

Толщина МДФ  
19

Высота витрины - 246/2750 мм  
 Высота глухой двери - 196/2750 мм  
 Ширина витрины - 286/1170 мм  
 Ширина глухой двери - 196/1170 мм  
 Мин. высота шуфлядки - 300 мм  
 Ширина шуфлядки - 196/1170 мм  
 Расстояние от края до выборки: 54 мм

## Лиана



Сечение фасада  
Квадро-90+K1

Сечение кромки  
№1

Толщина МДФ  
16/19

Высота витрины - 246/2750 мм  
 Высота глухой двери - 196/2750 мм  
 Ширина витрины - 286/1170 мм  
 Ширина глухой двери - 196/1170 мм  
 Высота шуфлядки - 176/196 мм  
 Ширина шуфлядки - 196/1170 мм  
 Расстояние от края до выборки: 79 мм

## Лиана-2



Сечение фасада  
Квадро-90+K1+R4

Сечение кромки  
№1

Толщина МДФ  
16/19

Высота витрины - 246/2750 мм  
Высота глухой двери - 496/2750 мм  
Ширина витрины - 286/1170 мм  
Ширина глухой двери - 196/1170 мм  
Высота шуфлядки - 140/196 мм  
Ширина шуфлядки - 196/1170 мм  
Расстояние от края до выборки: 68 мм

## Лилия сложная



Сечение фасада  
Карина+K1

Сечение кромки  
№1

Толщина МДФ  
16/19

Высота витрины - 246/2750 мм  
Высота глухой двери - 196/2750 мм  
Ширина витрины - 286/1170 мм  
Ширина глухой двери - 196/1170 мм  
Высота шуфлядки - 180/196 мм  
Ширина шуфлядки - 196/1170 мм  
Расстояние от края до выборки: 63 мм,  
из МДФ 16 мм - без выборки

## Мадрид



Сечение фасада  
V120

Сечение кромки  
№0

Толщина МДФ  
16/19

Высота витрины - 236/2750 мм  
Высота глухой двери - 236/2750 мм  
Ширина витрины - 256/1170 мм  
Ширина глухой двери - 236/1170 мм  
Высота шуфлядки - 116/196 мм  
Ширина шуфлядки - 196/1170 мм  
Расстояние от края до выборки: 44 мм

## Модерн

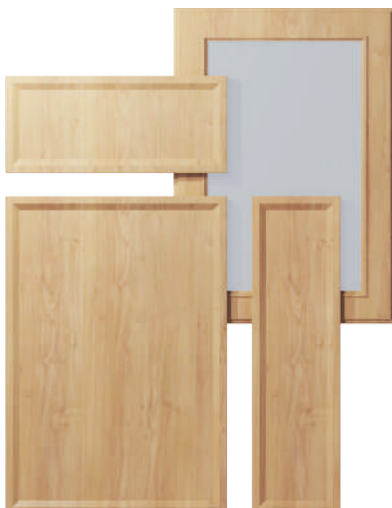

Сечение фасада  
d22+V105

Сечение кромки  
№0

Толщина МДФ  
19

Высота витрины - 256/2750 мм  
 Высота глухой двери - 200/2750 мм  
 Ширина витрины - 256/1170 мм  
 Ширина глухой двери - 196/1170 мм  
 Высота шуфлядки - 116/196 мм  
 Ширина шуфлядки - 196/1170 мм  
 Расстояние от края до выборки: 54 мм

## Моцарт

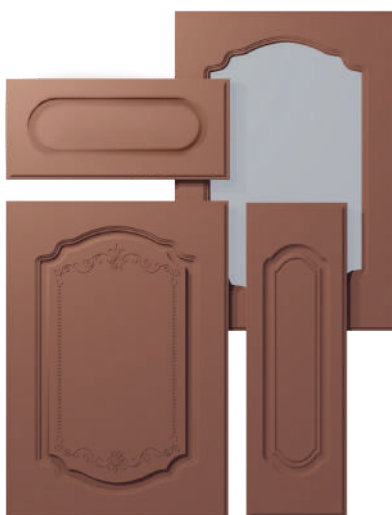

Сечение фасада  
Моцарт

Сечение кромки  
№1

Толщина МДФ  
16/19

Высота витрины - 356/2750 мм  
 Высота глухой двери - 296/2750 мм  
 Ширина витрины - 296/1170 мм  
 Ширина глухой двери - 296/596 мм  
 Высота шуфлядки - 120/196 мм  
 Ширина шуфлядки - 196/1170 мм  
 Расстояние от края до выборки: 55 мм

## Неаполь



Сечение фасада  
V120

Сечение кромки  
№1

Толщина МДФ  
16/19

Высота витрины - 256/2750 мм  
 Высота глухой двери - 220/2750 мм  
 Ширина витрины - 296/1170 мм  
 Ширина глухой двери - 220/1170 мм  
 Высота шуфлядки - 140/196 мм  
 Ширина шуфлядки - 196/1170 мм  
 Расстояние от края до выборки: 58 мм

## Николь

Сечение фасада  
НикольСечение кромки  
№0Толщина МДФ  
19

Высота витрины - 246/2750 мм  
 Высота глухой двери - 196/2750 мм  
 Ширина витрины - 286/1170 мм  
 Ширина глухой двери - 196/1170 мм  
 Высота шуфлядки - 176/196 мм  
 Ширина шуфлядки - 196/1170 мм  
 Расстояние от края до выборки: 73 мм

## Нормандия

Сечение фасада  
d22+V120Сечение кромки  
№0Толщина МДФ  
16/19

Высота витрины - 256/2750 мм  
 Высота глухой двери - 236/2750 мм  
 Ширина витрины - 256/1170 мм  
 Ширина глухой двери - 196/1170 мм  
 Высота шуфлядки - 140/196 мм  
 Ширина шуфлядки - 196/1170 мм  
 Расстояние от края до выборки: 61 мм

## Олимпия-1

Сечение фасада  
Квадро-90+K1+R4Сечение кромки  
№1Толщина МДФ  
16/19

Высота витрины - 246/2750 мм  
 Высота глухой двери - 196/2750 мм  
 Ширина витрины - 286/1170 мм  
 Ширина глухой двери - 196/1170 мм  
 Высота шуфлядки - 140/196 мм  
 Ширина шуфлядки - 196/1170 мм  
 Расстояние от края до выборки: 63 мм

## Олимпия-2

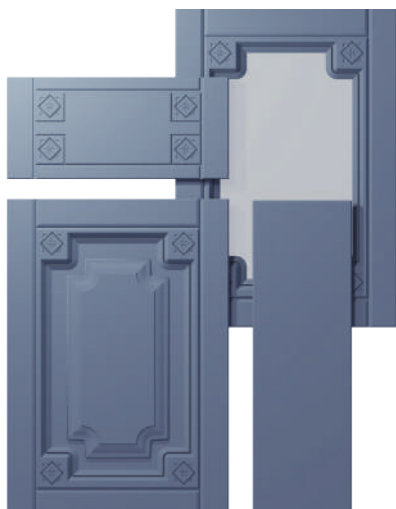

Сечение фасада  
Квадро-90+K1

Сечение кромки  
№1

Толщина МДФ  
16/19

Высота витрины - 246/2750 мм  
Высота глухой двери - 196/2750 мм  
Ширина витрины - 286/1170 мм  
Ширина глухой двери - 196/1170 мм  
Высота шуфлядки - 140/196 мм  
Ширина шуфлядки - 196/1170 мм  
Расстояние от края до выборки: 53 мм

## Олимпия-3

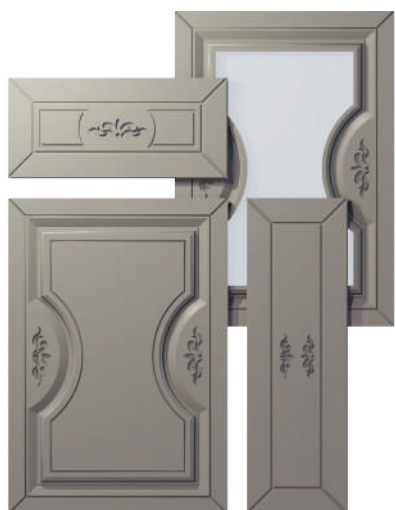

Сечение фасада  
Квадро-90+K1+R4

Сечение кромки  
№1

Толщина МДФ  
16/19

Высота витрины - 246/2750 мм  
Высота глухой двери - 196/2750 мм  
Ширина витрины - 286/1170 мм  
Ширина глухой двери - 196/1170 мм  
Высота шуфлядки - 176/196 мм  
Ширина шуфлядки - 196/1170 мм  
Расстояние от края до выборки: 49 мм

## Палермо



Сечение фасада  
Палермо

Сечение кромки  
№1

Толщина МДФ  
16/19

Высота витрины - 256/2750 мм  
Высота глухой двери - 236/2750 мм  
Ширина витрины - 256/1170 мм  
Ширина глухой двери - 296/1170 мм  
Высота шуфлядки - 120/196 мм  
Ширина шуфлядки - 196/1170 мм  
Расстояние от края до выборки: 59 мм



## Палеро-Квадро



Сечение фасада  
Палеро

Сечение кромки  
№1

Толщина МДФ  
16/19

Высота витрины - 246/2750 мм  
 Высота глухой двери - 196/2750 мм  
 Ширина витрины - 286/1170 мм  
 Ширина глухой двери - 196/1170 мм  
 Высота шуфлядки - 176/196 мм  
 Ширина шуфлядки - 196/1170 мм  
 Расстояние от края до выборки: 59 мм,  
 из МДФ 16 мм - без выборки

## Палеро-Классика



Сечение фасада  
Палеро

Сечение кромки  
№1

Толщина МДФ  
16/19

Высота витрины - 246/2750 мм  
 Высота глухой двери - 196/2750 мм  
 Ширина витрины - 286/1170 мм  
 Ширина глухой двери - 196/1170 мм  
 Высота шуфлядки - 176/196 мм  
 Ширина шуфлядки - 196/1170 мм  
 Расстояние от края до выборки: 59 мм,  
 из МДФ 16 мм - без выборки

## Плитка

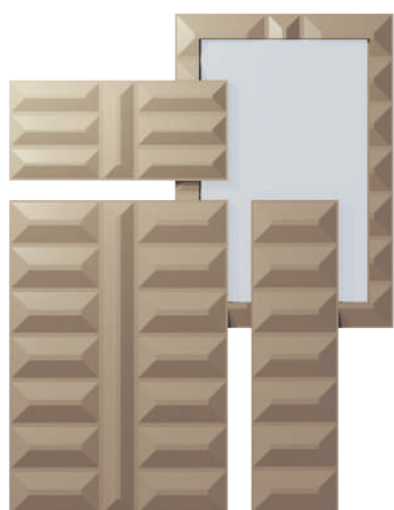

Сечение фасада  
Круглое

Сечение кромки  
Прямой угол

Толщина МДФ  
19

Высота витрины - 256/2750 мм  
 Высота глухой двери - 200/2750 мм  
 Ширина витрины - 256/1170 мм  
 Ширина глухой двери - 196/1170 мм  
 Высота шуфлядки - 116/196 мм  
 Ширина шуфлядки - 196/1170 мм  
 Расстояние от края до выборки: 45 мм

## Прямоугольник



Сечение фасада  
V120

Сечение кромки  
№1

Толщина МДФ  
16/19

Высота витрины - 246/2750 мм  
 Высота глухой двери - 200/2750 мм  
 Ширина витрины - 296/1170 мм  
 Ширина глухой двери - 196/1170 мм  
 Высота шуфлядки - 160/196 мм  
 Ширина шуфлядки - 196/1170 мм  
 Расстояние от края до выборки: 45 мм

## Рейки

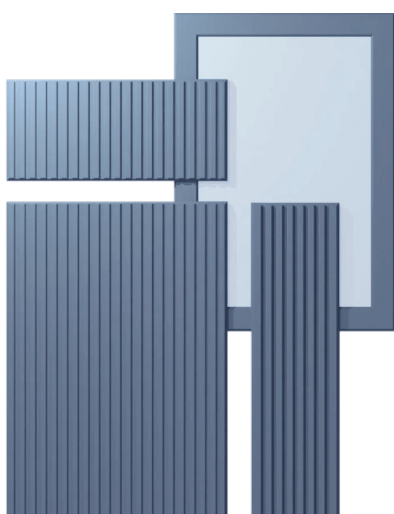

Сечение фасада  
d12

Сечение кромки  
Прямой угол

Толщина МДФ  
16/19

Высота витрины - 256/2750 мм  
 Высота глухой двери - 200/2750 мм  
 Ширина витрины - 256/1170 мм  
 Ширина глухой двери - 196/1170 мм  
 Высота шуфлядки - 116/196 мм  
 Ширина шуфлядки - 196/1170 мм  
 Расстояние от края до выборки: 54 мм

## Ренессанс



Сечение фасада

Сечение кромки  
№0

Толщина МДФ  
16/19

Высота витрины - 256/2750 мм  
 Высота глухой двери - 236/2750 мм  
 Ширина витрины - 256/1170 мм  
 Ширина глухой двери - 236/1170 мм  
 Высота шуфлядки - 140/196 мм  
 Ширина шуфлядки - 256/1170 мм  
 Расстояние от края до выборки: 51 мм

## Соната



Сечение фасада  
d22+R4

Сечение кромки  
№0

Толщина МДФ  
16/19

Высота витрины - 246/2750 мм  
 Высота глухой двери - 220/2750 мм  
 Ширина витрины - 286/1170 мм  
 Ширина глухой двери - 220/1170 мм  
 Высота шуфлядки - 130/196 мм  
 Ширина шуфлядки - 196/1170 мм  
 Расстояние от края до выборки: 50 мм

## Сорренто (исполнение с косичкой)



Сечение фасада  
Сорренто

Сечение кромки  
№1

Толщина МДФ  
16/19

Высота витрины - 246/2750 мм  
 Высота глухой двери - 196/2750 мм  
 Ширина витрины - 286/1170 мм  
 Ширина глухой двери - 196/1170 мм  
 Высота шуфлядки - 176/196 мм  
 Ширина шуфлядки - 196/1170 мм  
 Расстояние от края до выборки: 63 мм,  
 из МДФ 16 мм - без выборки

## Соты

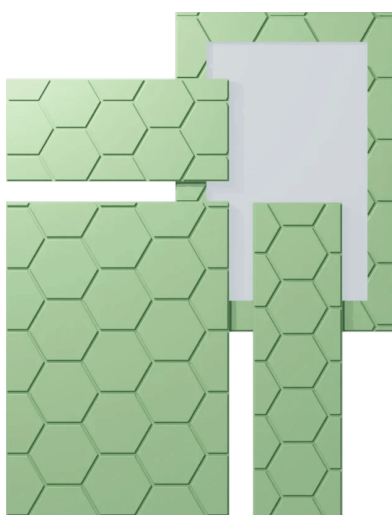

Сечение фасада  
R4

Сечение кромки  
№0

Толщина МДФ  
16/19

Высота витрины - 256/2750 мм  
 Высота глухой двери - 200/2750 мм  
 Ширина витрины - 256/1170 мм  
 Ширина глухой двери - 196/1170 мм  
 Высота шуфлядки - 116/196 мм  
 Ширина шуфлядки - 196/1170 мм  
 Расстояние от края до выборки: 54 мм

## Стандарт



Сечение фасада  
V120

Сечение кромки  
№1

Толщина МДФ  
16/19

Высота витрины - 246/2750 мм  
 Высота глухой двери - 200/2750 мм  
 Ширина витрины - 296/1170 мм  
 Ширина глухой двери - 196/1170 мм  
 Высота шуфлядки - 160/196 мм  
 Ширина шуфлядки - 196/1170 мм  
 Расстояние от края до выборки: 45 мм

## Турин



Сечение фасада  
K1

Сечение кромки  
№1

Толщина МДФ  
16/19

Высота витрины - 246/2750 мм  
 Высота глухой двери - 196/2750 мм  
 Ширина витрины - 286/1170 мм  
 Ширина глухой двери - 196/1170 мм  
 Высота шуфлядки - 140/196 мм  
 Ширина шуфлядки - 196/1170 мм  
 Расстояние от края до выборки: 54 мм

## Турин-1



Сечение фасада  
V120

Сечение кромки  
№1

Толщина МДФ  
16/19

Высота витрины - 236/2750 мм  
 Высота глухой двери - 200/2750 мм  
 Ширина витрины - 256/1170 мм  
 Ширина глухой двери - 196/1170 мм  
 Высота шуфлядки - 146/196 мм  
 Ширина шуфлядки - 196/1170 мм  
 Расстояние от края до выборки: 52 мм

## Флоренция



Сечение фасада  
Флоренция

Сечение кромки  
№1

Толщина МДФ  
16/19

Высота витрины - 246/2750 мм  
Высота глухой двери - 196/2750 мм  
Ширина витрины - 286/1170 мм  
Ширина глухой двери - 196/1170 мм  
Высота шуфлядки - 140/196 мм  
Ширина шуфлядки - 196/1170 мм  
Расстояние от края до выборки: 63 мм,  
из МДФ 16 мм - без выборки

## Хаус

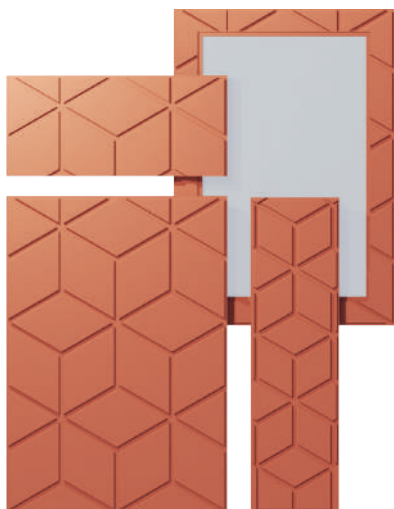

Сечение фасада  
R4

Сечение кромки  
№0

Толщина МДФ  
16/19

Высота витрины - 256/2750 мм  
Высота глухой двери - 200/2750 мм  
Ширина витрины - 256/1170 мм  
Ширина глухой двери - 196/1170 мм  
Высота шуфлядки - 116/196 мм  
Ширина шуфлядки - 196/1170 мм  
Расстояние от края до выборки: 54 мм

## Цезарь

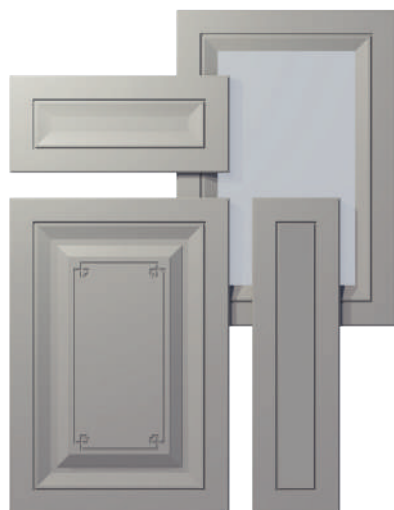

Сечение фасада  
Цезарь

Сечение кромки  
№0

Толщина МДФ  
16/19

Высота витрины - 256/2750 мм  
Высота глухой двери - 300/2750 мм  
Ширина витрины - 256/1170 мм  
Ширина глухой двери - 296/1170 мм  
Высота шуфлядки - 140/196 мм  
Ширина шуфлядки - 196/1170 мм  
Расстояние от края до выборки: 60 мм

## Элит-1



Сечение фасада  
3

Сечение кромки  
№1

Толщина МДФ  
16/19

Высота витрины - 246/2750 мм  
 Высота глухой двери - 196/2750 мм  
 Ширина витрины - 286/1170 мм  
 Ширина глухой двери - 196/1170 мм  
 Высота шуфлядки - 116/196 мм  
 Ширина шуфлядки - 196/1170 мм  
 Расстояние от края до выборки: 51 мм

## Эпоха



Сечение фасада  
Эпоха

Сечение кромки  
№1

Толщина МДФ  
16/19

Высота витрины - 246/2750 мм  
 Высота глухой двери - 196/2750 мм  
 Ширина витрины - 286/1170 мм  
 Ширина глухой двери - 196/1170 мм  
 Высота шуфлядки - 180/196 мм  
 Ширина шуфлядки - 196/1170 мм  
 Расстояние от края до выборки: 71 мм,  
 из МДФ 16 мм - без выборки

## 3D Фигура

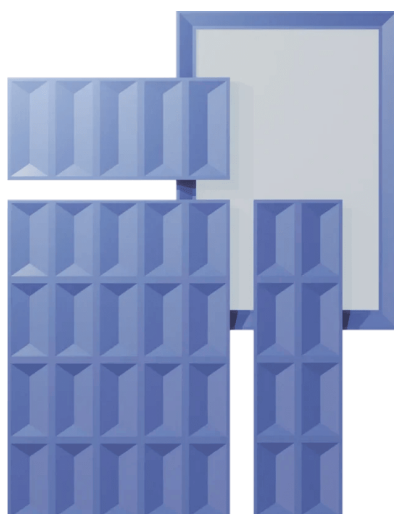

Сечение фасада  
V153

Сечение кромки  
Прямой угол

Толщина МДФ  
19

Высота витрины - 246/2750 мм  
 Высота глухой двери - 226/2750 мм  
 Ширина витрины - 286/1170 мм  
 Ширина глухой двери - 196/1170 мм  
 Высота шуфлядки - 116/196 мм  
 Ширина шуфлядки - 196/1170 мм  
 Расстояние от края до выборки: 54 мм

## Сетка-1



Сечение фасада

Сечение кромки  
№1

Толщина МДФ  
16/19

Высота фасада - 286/2750 мм  
Ширина фасада - 296/1170мм

## Сетка-2



Сечение фасада

Сечение кромки  
№1

Толщина МДФ  
16/19

Высота фасада - 286/2750 мм  
Ширина фасада - 296/1170мм

## 3D Волна-1



Сечение фасада  
3D

Сечение кромки  
Прямой угол

Толщина МДФ  
19

Высота фасада - 116/2750 мм

## 3D Волна-2



Сечение фасада  
3D

Сечение кромки  
Прямой угол

Толщина МДФ  
19

Высота фасада - 116/2750 мм

---

## 3D Волна-3

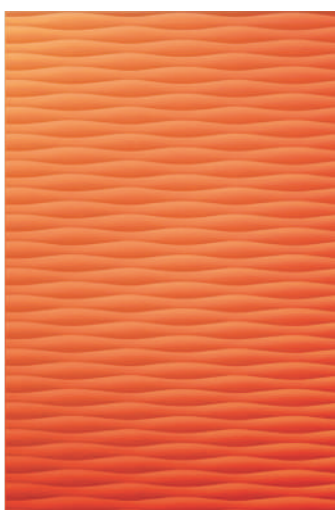

Сечение фасада  
3D

Сечение кромки  
Прямой угол

Толщина МДФ  
19

Высота фасада - 116/2750 мм

---

## 3D Узор

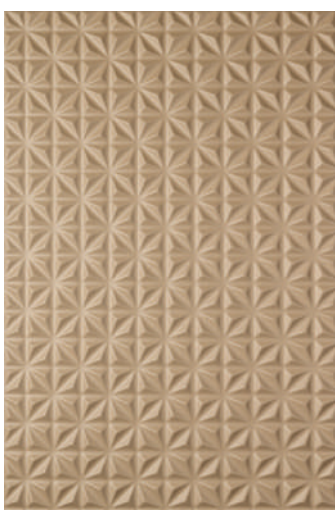

Сечение фасада  
3D

Сечение кромки  
Прямой угол

Толщина МДФ  
19

Высота фасада - 116/2750 мм



## 3D Узор-1

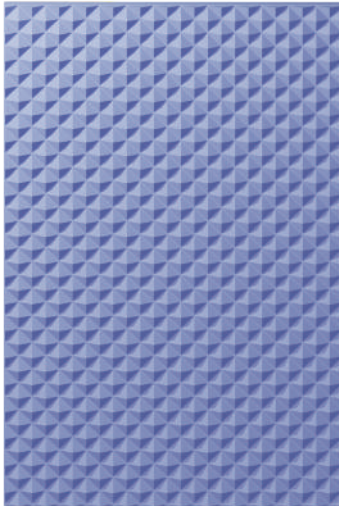

Сечение фасада  
3D

Сечение кромки  
Прямой угол

Толщина МДФ  
19

Высота фасада - 116/2750 мм



# ФАСАДЫ МДФ В ПЛАСТИКЕ



## Фасады в кромке



№1



№2

## Акриловые фасады

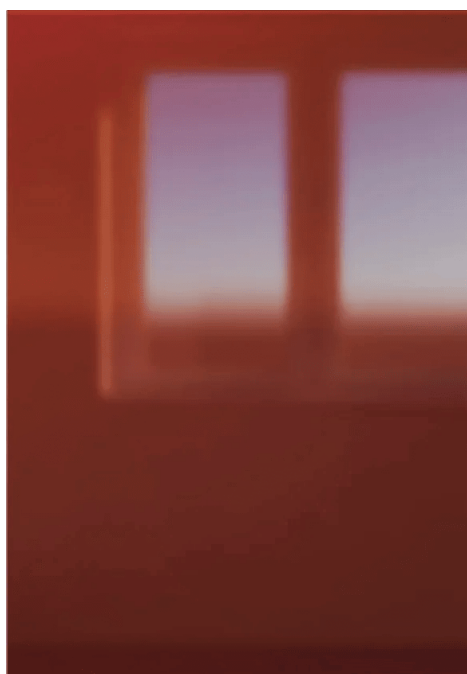

## Пластик в алюминиевом профиле

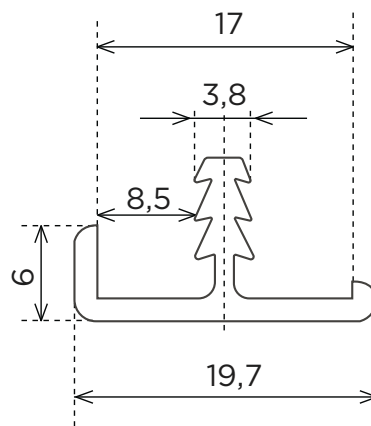

## Витрина из алюминиевого профиля





# РАДИУСНЫЕ ФАСАДЫ

## Вогнутый фасад

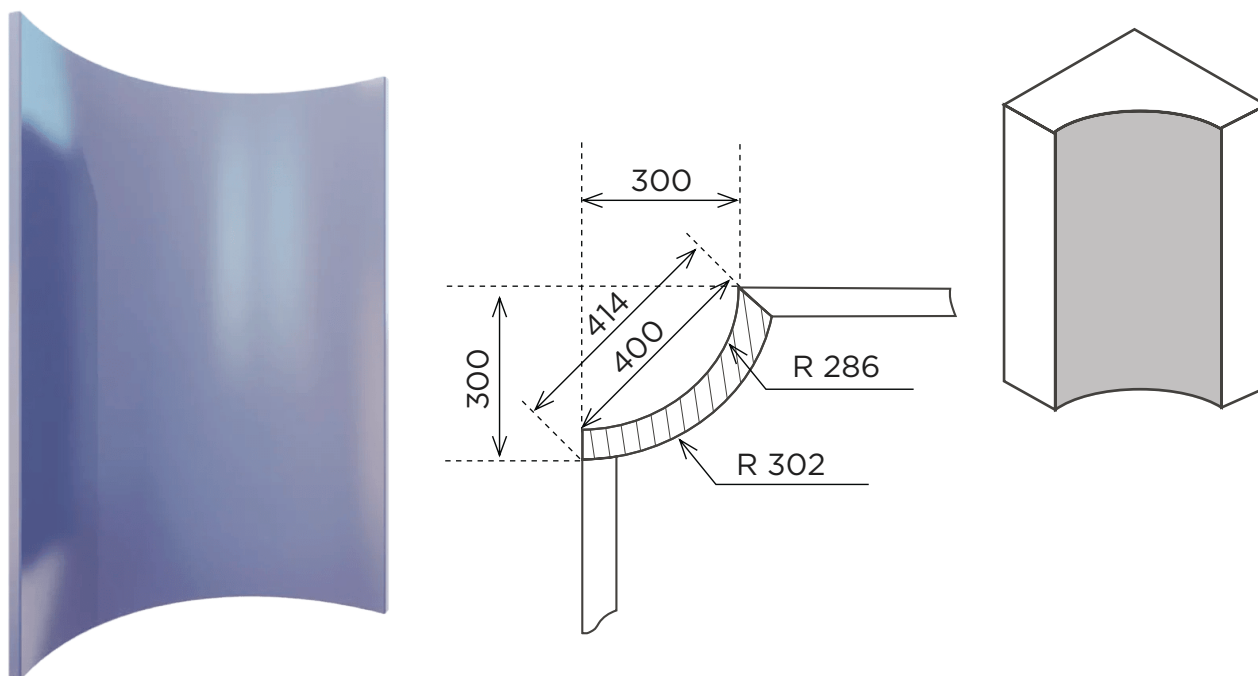

Хорда  
358-428 мм

Высота фасада  
100-1700 мм

Горизонтальное направление  
текстуры 100-840мм

## Гнутый фасад

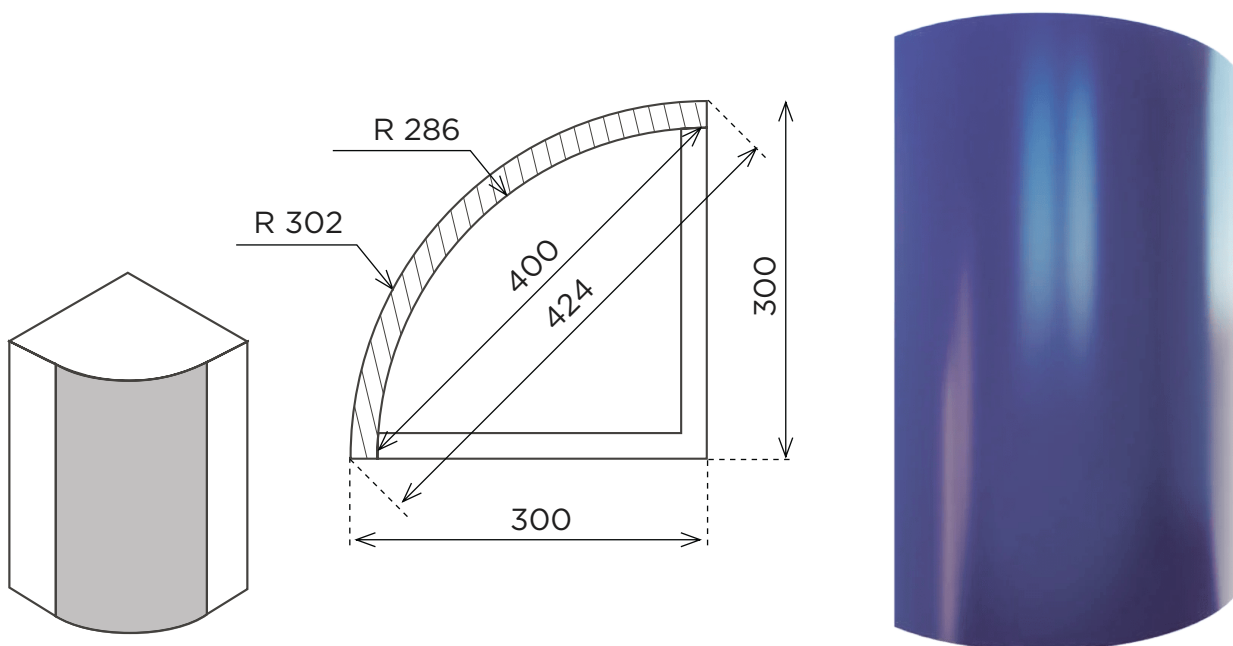



# ДЕКОРАТИВНЫЕ ЭЛЕМЕНТЫ



## Багет



Схема установки багета



Максимальная длина - 2750 мм

## Гнутый багет

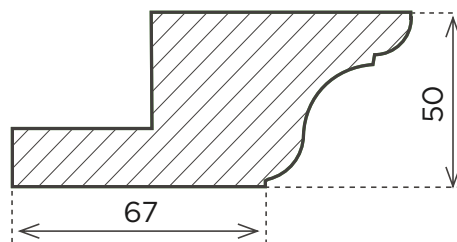
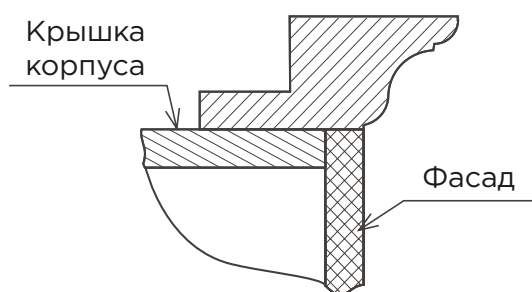
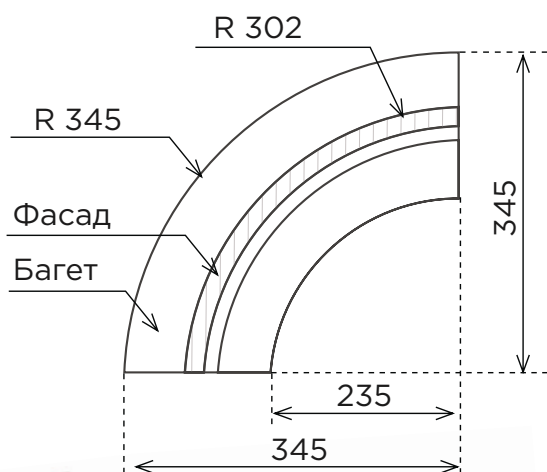

## Вогнутый багет

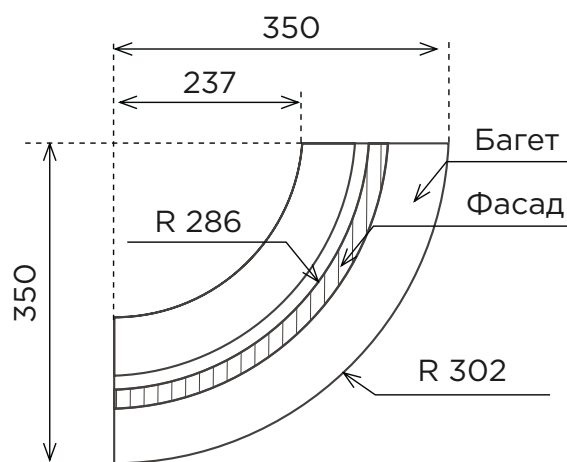



## Балюстрада

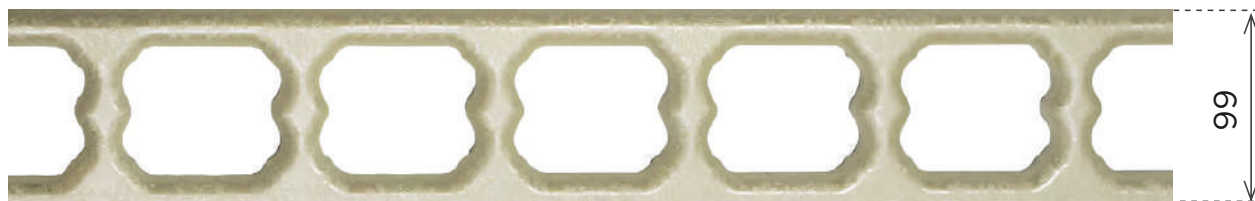

## Карнизы

№0

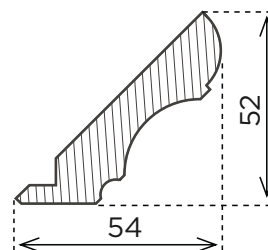

№1

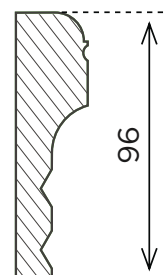

№2

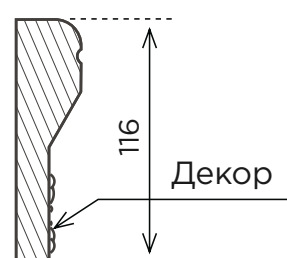

№3

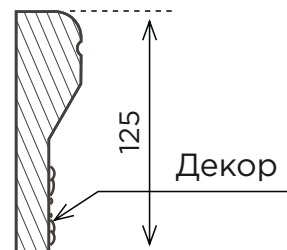

Максимальная длина - 2750 мм

## Пилястры

№1



№2



№3



№4



Максимальная длина – 2750 мм    Ширина – 50 мм

## Косички

№1



№2



№3

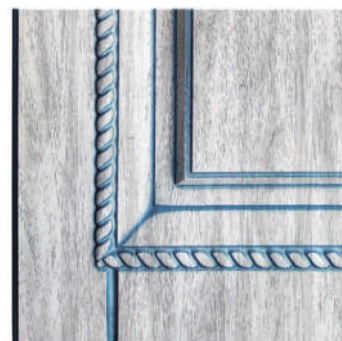

# СПИНКИ КРОВАТЕЙ



**№1**



Толщина МДФ - 16/19

Сечение фасада - Классика  
Сечение кромки - №3



**№2**



Толщина МДФ - 16/19

Сечение фасада - Классика  
Сечение кромки - №3



**№3**



Толщина МДФ - 16/19

Сечение фасада - R4  
Сечение кромки - №2



**№4**



Толщина МДФ - 16/19

Сечение фасада - Классика+R4  
Сечение кромки - №3



**№5**



Толщина МДФ - 16/19

Сечение фасада - Классика  
Сечение кромки - №3



**№6**



Толщина МДФ - 16/19

Сечение фасада - Классика  
Сечение кромки - №3



**№7**



Толщина МДФ - 16/19

Сечение фасада - Классика  
Сечение кромки - №3



**№8**



Толщина МДФ - 16/19

Сечение фасада - Классика+R4  
Сечение кромки - №3



**№9**



Толщина МДФ - 16/19

Сечение фасада - R4  
Сечение кромки - №2



**№10**



Толщина МДФ - 16/19

Сечение фасада - Классика+R4  
Сечение кромки - №3



**№11**



Толщина МДФ - 16/19

Сечение фасада - Классика+R4  
Сечение кромки - №3



**№12**



Толщина МДФ - 16/19

Сечение фасада - Классика+R4  
Сечение кромки - №3



 (4752) 44-10-10

 [fasad-tmb.ru](http://fasad-tmb.ru)

 [info@fasad-tmb.ru](mailto:info@fasad-tmb.ru)

 ООО “Стандарт”,  
392022, г. Тамбов,  
ул. Академика Островитянова 9Б